



HØVEDKATALOG 2020



CENIKA



OM CENIKA AS

Cenika AS leverer tavleutstyr, sikringsskap og elektromateriell til den profesjonelle elektrobransjen. Vi tilbyr kostnadseffektive kvalitetsløsninger innenfor automasjon og elektroinstallasjon.

Cenika er i dag en del av Lifco konsernet som er på Nasdaq i Stockholm. Vår omsetning i 2019 var på 265 mill, med våre datterselskaper Hydal AS, Elit AS og NorDesign AS ble totalomsetningen på ca. 460 mill. i 2019.

Hovedkontoret og lageret ligger på Lierstranda rett ved Drammen, og er totalt på 4500kvm. Vi tilbyr kostnadseffektive kvalitetsløsninger innenfor automasjon og elektroinstallasjon. Våre produkter leveres til markedets beste priser. Dokumentasjon iht. lover, forskrifter og normer. Alle vern finnes i FebDok, komplett opp til 6300A.

- All dokumentasjon er lett tilgjengelig på vår nettbutikk.
- Centech Draw gjør det enkelt for våre tavlebyggere å designe og bestille tavler til sine prosjekter helt opp til 6300A.
- Vår tekniske avdeling har tung bransjeeerfaring og høy produktkunnskap.
- Våre selgere har mange års erfaring i bransjen.
- Vi leverer ferdigbygde skap på forespørsel.

CENIKA

electrogroup



INNHOOLD

CENIKA AS

PRODUKTKATEGORI	SIDE	PRODUKTKATEGORI	SIDE
AUTOMATER	4	UTVENDIG SKAP OUTFLEX	68
JORDFEILAUTOMATER	6	TILKNYTNINGSSKAP (TKS) ENKELT	70
LASTBRYTERE MODULÆRE 250A	9	TILKNYTNINGSSKAP (TKS) DOBBELT	72
MODULÆRE EFF.BRYTERE	10	TILKNYTNINGSSKAP (TKS) DOBBELVEGGET	74
LASTBRYTERE VRI	10	TILKNYTNINGSSKAP (TKS) UTVIDET	76
LASTBRYTERE MODULÆRE	10	DISTRIBUSJONSBLOKKER UVB 100	78
JORDFEILBRYTERE	11	DISTRIBUSJONSBLOKKER PDB	82
OVERLASTVERN	12	KOBLINGSKLEMMER CENTECH	92
SELEKTIVE AUTOMATER	12	IP30 AVDEKING KOBLINGSKLEMMER	100
OVERSPENNINGSVERN	13	DISTRIBUSJONSKLEMMER HLAK	102
GRAVERTE MERKESKILT	14	REKKEKLEMMER	110
SAMLESKINNER & TILBEHØR	15	REKKEKLEMMER MERKING	116
TILBEHØR AUTOMAT OG JORDFEILAUTOMAT	18	ISOLERTE / UISOLERTE ENDEHYLSER	117
FORDELINGSSKAP	20	FLEKSIBLER	118
FORDELINGSSKAP MED SVAKSTRØMSFELT	22	YKG KOBLINGSSETT	120
FORDELINGSSKAP SBS OG PÅVEGG	24	AL/CU PISKER - JORDSKINNE- /KLEMMER	122
FORDELINGSSKAP TEKNISK INFO	26	KOMFYRVAKT	124
UNDERFORDELINGER	28	TERMOSTATER / VARMEELEMENT	126
PÅVEGGSKAP APV IP65/KV IP30/55	29	MÅLERE / NETTANALYSATOR	127
BOLIGSKAP MED MÅLERFELT	30	ELBILLADERE	128
REHAB 360 & 550	32	TRANSFORMATOR	132
RENOVERINGSRAMMER	34	LAVTAPSTRAFO T3SLN	134
GULVSKAP 450 / 600 / 750	36	AUTOTRANSFORMATOR	135
ETASJEFORDELER	40	STYRESTRØMSTRAFO	136
UNDERFORDELINGER CENTECH	60	KONTAKTORER	137
UNDERFORDELINGER DOBBELT/ENKELT V.	62	MOTORVERNBYTERE	142
TILBEHØR GULVSKAP	64	EFFEKTBYTERE	143
APPARATSKAP/VEGGSKAP IP66	65	TILBEHØR EFFEKTBYTERE	145
APPARATSKAP/VEGGSKAP SYREFAST IP55	65	LASTBRYTER I EFFEKTBYTERFORMAT	147
VEGGSKAP POLYESTER IP66	66	LUFTBRYTERE	150
UTVENDIG SKAP LAKKERT ALU MED BASE	67	VENDER NETT/AGGREGAT	151
		JORDFEILVARSLERRELE OG SUMTRAFØER	151

» s.151



Vi tar forbehold om feil i tekst, bilder etc.

KVALITET TIL MARKEDETS BESTE PRISER

AUTOMATER 1 POL

- IHT EN60898
- TILKOBLINGSMOMENT 2,5 NM
- 1 MODUL

B-KARAKTERISTIKK

Merkestrøm	Forpakning	Varenummer	El-nummer	Beskrivelse
1A	12	CV007566		AUTOMAT 1P 1A B-KAR 10KA
2A	12	CV007573		AUTOMAT 1P 2A B-KAR 10KA
3A	12	CV007580	1612465	AUTOMAT 1P 3A B-KAR 10KA
4A	12	CV007597		AUTOMAT 1P 4A B-KAR 10KA
6A	12	CV007603	1612466	AUTOMAT 1P 6A B-KAR 10KA
10A	12	CV007610	1612455	AUTOMAT 1P 10A B-KAR 10KA
13A	12	CV015776	1612463	AUTOMAT 1P 13A B-KAR 10KA
16A	12	CV007627	1612456	AUTOMAT 1P 16A B-KAR 10KA
20A	12	CV007634		AUTOMAT 1P 20A B-KAR 10KA
25A	12	CV007641	1612462	AUTOMAT 1P 25A B-KAR 10KA
40A	12	CV007665		AUTOMAT 1P 40A B-KAR 10KA

C-KARAKTERISTIKK

Merkestrøm	Forpakning	Varenummer	El-nummer	Beskrivelse
1A	12	CV007696	1612467	AUTOMAT 1P 1A C-KAR 10KA
2A	12	CV007702	1612449	AUTOMAT 1P 2A C-KAR 10KA
3A	12	CV007719		AUTOMAT 1P 3A C-KAR 10KA
4A	12	CV007726	1612464	AUTOMAT 1P 4A C-KAR 10KA
6A	12	CV007733	1612451	AUTOMAT 1P 6A C-KAR 10KA
10A	12	CV007740	1612452	AUTOMAT 1P 10A C-KAR 10KA
13A	12	CV008891	1612454	AUTOMAT 1P 13A C-KAR 10KA
16A	12	CV007757	1612453	AUTOMAT 1P 16A C-KAR 10KA
20A	12	CV007764	1612457	AUTOMAT 1P 20A C-KAR 10KA
25A	12	CV007771	1612458	AUTOMAT 1P 25A C-KAR 10KA
32A	12	CV007788	1612459	AUTOMAT 1P 32A C-KAR 10KA
40A	12	CV007795	1612460	AUTOMAT 1P 40A C-KAR 10KA
50A	12	CV007801	1612468	AUTOMAT 1P 50A C-KAR 10KA
63A	12	CV007818	1612469	AUTOMAT 1P 63A C-KAR 10KA

AUTOMATER 2 POL

- IHT EN60898
- TILKOBLINGSMOMENT 2,5 NM
- 2 MODUL

B-KARAKTERISTIKK

Merkestrøm	Forpakning	Varenummer	El nummer	Beskrivelse
1A	6	CV000017		AUTOMAT 2P 1A B-KAR 10K
2A	6	CV000024	1615401	AUTOMAT 2P 2A B-KAR 10KA
3A	6	CV000031		AUTOMAT 2P 3A B-KAR 10KA
4A	6	CV000048		AUTOMAT 2P 4A B-KAR 10KA
6A	6	CV000055	1615402	AUTOMAT 2P 6A B-KAR 10KA
10A	6	CV000062	1615500	AUTOMAT 2P 10A B-KAR 10KA
13A	6	CV009966	1615501	AUTOMAT 2P 13A B-KAR 10KA
16A	6	CV000079	1615502	AUTOMAT 2P 16A B-KAR 10KA
20A	6	CV000086	1615503	AUTOMAT 2P 20A B-KAR 10KA
25A	6	CV000093	1615504	AUTOMAT 2P 25A B-KAR 10KA
32A	6	CV000109	1615505	AUTOMAT 2P 32A B-KAR 10KA
40A	6	CV000116	1615506	AUTOMAT 2P 40A B-KAR 10KA
50A	6	CV000123	1615507	AUTOMAT 2P 50A B-KAR 10KA
63A	6	CV000130	1615508	AUTOMAT 2P 63A B-KAR 10KA

C-KARAKTERISTIKK

Merkestrøm	Forpakning	Varenummer	El nummer	Beskrivelse
1A	6	CV000406		AUTOMAT 2P 1A C-KAR 10KA
2A	6	CV000413	1612400	AUTOMAT 2P 2A C-KAR 10KA
4A	6	CV000437	1612401	AUTOMAT 2P 4A C-KAR 10KA
6A	6	CV000444	1615404	AUTOMAT 2P 6A C-KAR 10KA





C-KARAKTERISTIKK

Merkestrøm	Forpakning	Varenummer	El nummer	Beskrivelse
10 A	6	CV000451	1615527	AUTOMAT 2P 10A C-KAR 10KA
13 A	6	CV000875	1615528	AUTOMAT 2P 13A C-KAR 10KA
16 A	6	CV000468	1615529	AUTOMAT 2P 16A C-KAR 10KA
20 A	6	CV000475	1615530	AUTOMAT 2P 20A C-KAR 10KA
25 A	6	CV000482	1615531	AUTOMAT 2P 25A C-KAR 10KA
32 A	6	CV000499	1615532	AUTOMAT 2P 32A C-KAR 10KA
40 A	6	CV000505	1615533	AUTOMAT 2P 40A C-KAR 10KA
50 A	6	CV000512	1615534	AUTOMAT 2P 50A C-KAR 10KA
63 A	6	CV000529	1615535	AUTOMAT 2P 63A C-KAR 10KA

D-KARAKTERISTIKK

Merkestrøm	Forpakning	Varenummer	El nummer	Beskrivelse
10 A	6	CV000840	1615554	AUTOMAT 2P 10A D-KAR 10KA
16 A	6	CV000857	1615555	AUTOMAT 2P 16A D-KAR 10KA
20 A	6	CV000864	1615556	AUTOMAT 2P 20A D-KAR 10KA
25 A	6	CV000871	1615557	AUTOMAT 2P 25A D-KAR 10KA
32 A	6	CV000888	1615558	AUTOMAT 2P 32A D-KAR 10KA
40 A	6	CV000895	1615408	AUTOMAT 2P 40A D-KAR 10KA
50 A	6	CV000901	1615409	AUTOMAT 2P 50A D-KAR 10KA
63 A	6	CV000918	1615410	AUTOMAT 2P 63A D-KAR 10KA

AUTOMATER 3 POL

- IHT EN60898
- TILKOBLINGSMOMENT 2,5 NM
- 3 MODUL



B-KARAKTERISTIKK

Merkestrøm	Forpakning	Varenummer	El-nummer	Beskrivelse
2 A	4	CV000154		AUTOMAT 3P 2A B-KAR 10KA
3 A	4	CV000161		AUTOMAT 3P 3A B-KAR 10KA
4 A	4	CV000178		AUTOMAT 3P 4A B-KAR 10KA
6 A	4	CV000185	1615403	AUTOMAT 3P 6A B-KAR 10KA
10 A	4	CV000192	1615509	AUTOMAT 3P 10A B-KAR 10KA
13 A	4	CV000959	1615510	AUTOMAT 3P 13A B-KAR 10KA
16 A	4	CV000208	1615511	AUTOMAT 3P 16A B-KAR 10KA
20 A	4	CV000215	1615512	AUTOMAT 3P 20A B-KAR 10KA
25 A	4	CV000222	1615513	AUTOMAT 3P 25A B-KAR 10KA
32 A	4	CV000239	1615514	AUTOMAT 3P 32A B-KAR 10KA
40 A	4	CV000246	1615515	AUTOMAT 3P 40A B-KAR 10KA
50 A	4	CV000253	1615516	AUTOMAT 3P 50A B-KAR 10KA
63 A	4	CV000260	1615517	AUTOMAT 3P 63A B-KAR 10KA

C-KARAKTERISTIKK

Merkestrøm	Forpakning	Varenummer	El-nummer	Beskrivelse
2 A	4	CV000543	1612402	AUTOMAT 3P 2A C-KAR 10KA
3 A	4	CV000550		AUTOMAT 3P 3A C-KAR 10KA
4 A	4	CV000567	1612403	AUTOMAT 3P 4A C-KAR 10KA
6 A	4	CV000574	1615406	AUTOMAT 3P 6A C-KAR 10KA
10 A	4	CV000581	1615536	AUTOMAT 3P 10A C-KAR 10KA
13 A	4	CV000935	1615537	AUTOMAT 3P 13A C-KAR 10KA
16 A	4	CV000598	1615538	AUTOMAT 3P 16A C-KAR 10KA
20 A	4	CV000604	1615539	AUTOMAT 3P 20A C-KAR 10KA
25 A	4	CV000611	1615540	AUTOMAT 3P 25A C-KAR 10KA
32 A	4	CV000628	1615541	AUTOMAT 3P 32A C-KAR 10KA
40 A	4	CV000635	1615542	AUTOMAT 3P 40A C-KAR 10KA
50 A	4	CV000642	1615543	AUTOMAT 3P 50A C-KAR 10KA
63 A	4	CV000659	1615544	AUTOMAT 3P 63A C-KAR 10KA

D-KARAKTERISTIKK

Merkestrøm	Forpakning	Varenummer	El-nummer	Beskrivelse
6 A	4	CV000963		AUTOMAT 3P 6A D-KAR 10KA
10 A	4	CV000970	1615559	AUTOMAT 3P 10A D-KAR 10KA
16 A	4	CV000987	1615561	AUTOMAT 3P 16A D-KAR 10KA
20 A	4	CV000994	1615562	AUTOMAT 3P 20A D-KAR 10KA
25 A	4	CV001007	1615563	AUTOMAT 3P 25A D-KAR 10KA
32 A	4	CV001014	1615411	AUTOMAT 3P 32A D-KAR 10KA
40 A	4	CV001021	1615412	AUTOMAT 3P 40A D-KAR 10KA
50 A	4	CV001038	1615413	AUTOMAT 3P 50A D-KAR 10KA
63 A	4	CV001045	1615414	AUTOMAT 3P 63A D-KAR 10KA



AUTOMATER 4 POL

- IHT EN60898
- TILKOBLINGSMOMENT 2,5 NM
- 4 MODUL

B-KARAKTERISTIKK

Merkestrøm	Forpakning	Varenummer	El-nummer	Beskrivelse
10 A	3	CV000321	1615518	AUTOMAT 4P 10A B-KAR 10KA
13 A	3	CV009560	1615519	AUTOMAT 4P 13A B-KAR 10KA
16 A	3	CV000338	1615520	AUTOMAT 4P 16A B-KAR 10KA
20 A	3	CV000345	1615521	AUTOMAT 4P 20A B-KAR 10KA
25 A	3	CV000352	1615522	AUTOMAT 4P 25A B-KAR 10KA
32 A	3	CV000369	1615523	AUTOMAT 4P 32A B-KAR 10KA
40 A	3	CV000376	1615524	AUTOMAT 4P 40A B-KAR 10KA
50 A	3	CV000383	1615525	AUTOMAT 4P 50A B-KAR 10KA
63 A	3	CV000390	1615526	AUTOMAT 4P 63A B-KAR 10KA

C-KARAKTERISTIKK

Merkestrøm	Forpakning	Varenummer	El-nummer	Beskrivelse
2 A	3	CV000673		AUTOMAT 4P 2A C-KAR 10KA
4 A	3	CV000697	1612405	AUTOMAT 4P 4A C-KAR 10KA
6 A	3	CV000703	1615407	AUTOMAT 4P 6A C-KAR 10KA
10 A	3	CV000710	1615545	AUTOMAT 4P 10A C-KAR 10KA
13 A	3	CV009942	1615546	AUTOMAT 4P 13A C-KAR 10KA
16 A	3	CV000727	1615547	AUTOMAT 4P 16A C-KAR 10KA
20 A	3	CV000734	1615548	AUTOMAT 4P 20A C-KAR 10KA
25 A	3	CV000741	1615549	AUTOMAT 4P 25A C-KAR 10KA
32 A	3	CV000758	1615550	AUTOMAT 4P 32A C-KAR 10KA
40 A	3	CV000765	1615551	AUTOMAT 4P 40A C-KAR 10KA
50 A	3	CV000772	1615552	AUTOMAT 4P 50A C-KAR 10KA
63 A	3	CV000789	1615553	AUTOMAT 4P 63A C-KAR 10KA

D-KARAKTERISTIKK

Merkestrøm	Forpakning	Varenummer	El-nummer	Beskrivelse
10 A	3	CV001106	1615565	AUTOMAT 4P 10A D-KAR 10KA
13 A	3	CV009980		AUTOMAT 4P 13A D-KAR 10KA
16 A	3	CV001113	1615567	AUTOMAT 4P 16A D-KAR 10KA
20 A	3	CV001120	1615568	AUTOMAT 4P 20A D-KAR 10KA
25 A	3	CV001137	1615569	AUTOMAT 4P 25A D-KAR 10KA
32 A	3	CV001144	1615570	AUTOMAT 4P 32A D-KAR 10KA
40 A	3	CV001151	1612404	AUTOMAT 4P 40A D-KAR 10KA
50 A	3	CV001168	1612406	AUTOMAT 4P 50A D-KAR 10KA
63 A	3	CV001175	1612407	AUTOMAT 4P 63A D-KAR 10KA

JORDFEILAUTOMATER 1+N

- 10KA EN60898
- A-TYPE
- FYSISK SKILLE PÅ JORDFEIL/KORTSLUTNING
- TILKOBLINGSMOMENT 2,5 NM
- 2 MODULER

B-KARAKTERISTIKK

Merkestrøm	Forpakning	Varenummer	El-nummer	Beskrivelse
6 A	1	CV028271	1615800	JORDFEILAUT 1+N 6A B-KAR 30mA
10 A	1	CV028288	1615802	JORDFEILAUT 1+N 10A B-KAR 30mA
13 A	1	CV028295	1615804	JORDFEILAUT 1+N 13A B-KAR 30mA
16 A	1	CV028301	1615806	JORDFEILAUT 1+N 16A B-KAR 30mA
20 A	1	CV028318	1615808	JORDFEILAUT 1+N 20A B-KAR 30mA
25 A	1	CV028325	1615810	JORDFEILAUT 1+N 25A B-KAR 30mA

C-KARAKTERISTIKK

Merkestrøm	Forpakning	Varenummer	El-nummer	Beskrivelse
6 A	1	CV028332	1615801	JORDFEILAUT 1+N 6A C-KAR 30mA
10 A	1	CV028349	1615803	JORDFEILAUT 1+N 10A C-KAR 30mA
13 A	1	CV028356	1615805	JORDFEILAUT 1+N 13A C-KAR 30mA
16 A	1	CV028363	1615807	JORDFEILAUT 1+N 16A C-KAR 30mA
20 A	1	CV028370	1615809	JORDFEILAUT 1+N 20A C-KAR 30mA
25 A	1	CV028387	1615811	JORDFEILAUT 1+N 25A C-KAR 30mA



K-karakteristikk:

Grunnet nye krav til installasjon i boliger iht NEK 400:2010 kapittel 823.433 har vi tatt frem ny karakteristikk på jordfeilautomatene. Vi har tatt frem en kurve som baserer seg på K-kurven i overlastområdet, med en I1-verdi på 1,05 og en I2-verdi på 1,3. I4- og I5-verdien har vi holdt på samme nivå som C-karakteristikken, med I4-verdi på 5 og en I5-verdi på 10. For beregning av maksimum lengder på kabler/ledninger osv kan man derfor bruke samme lengder som man alltid har brukt. Denne kurven vil vi i fremtiden kalle K. Vi vil i første omgang produsere denne kurven i 10A, 13A, 15A og 20A.

Eksempler på bruk av K-karakteristikken:

Kabel 1,5mm² (A2) i rør i isolert vegg vil man kunne sikre med 10A. Ved normal C-car vil man måtte bruke 6A.

Kabel 2,5mm² (A2) i rør i isolert vegg vil man kunne sikre med 13A. Ved normal C-car vil man måtte bruke 10A.

Ledning 2,5mm² (A1) i rør i isolert vegg vil man kunne sikre med 15A. Ved normal C-car vil man måtte bruke 13A.

Ledning 4mm² (A1) i rør i isolert vegg vil man kunne sikre med 20A. Ved normal C-car vil man måtte bruke 16A.



- I2 VERDI FOR B OG C-KAR = 1,45
- I2 VERDI FOR K-KAR = 1,3

K-KARAKTERISTIKK

Merkestrøm	Forpakning	Varenummer	El-nummer	Beskrivelse
10 A	1	CV033865	1616000	JORDFEILAUT 1+N 10A K-KAR 30mA
13 A	1	CV027007	1616001	JORDFEILAUT 1+N 13A K-KAR 30mA
15 A	1	CV028400	1616002	JORDFEILAUT 1+N 15A K-KAR 30mA
20 A	1	CV033889	1616003	JORDFEILAUT 1+N 20A K-KAR 30mA

JORDFEILAUTOMATER 2P 3 MODULER

- 10KA EN60898
- A-TYPE
- FYSISK SKILLE PÅ JORDFEIL/KORTSLUTNING
- TILKOBLINGSMOMENT 2,5 NM
- 3 MODULER

B-KARAKTERISTIKK

Merkestrøm	Forpakning	Varenummer	El-nummer	Beskrivelse
10 A	1	CV009331	1615598	JORDFEILAUT 2P 10A B-KAR 3 MODUL 30mA
13 A	1	CV009577	1615599	JORDFEILAUT 2P 13A B-KAR 3 MODUL 30mA
16 A	1	CV009348	1615600	JORDFEILAUT 2P 16A B-KAR 3 MODUL 30mA
20 A	1	CV009355	1615601	JORDFEILAUT 2P 20A B-KAR 3 MODUL 30mA
25 A	1	CV009362	1615602	JORDFEILAUT 2P 25A B-KAR 3 MODUL 30mA
32 A	1	CV009379	1615603	JORDFEILAUT 2P 32A B-KAR 3 MODUL 30mA
40 A	1	CV009386	1615604	JORDFEILAUT 2P 40A B-KAR 3 MODUL 30mA

C-KARAKTERISTIKK

Merkestrøm	Forpakning	Varenummer	El-nummer	Beskrivelse
6 A	1	CV009393	1615625	JORDFEILAUT 2P 6A C-KAR 3 MODUL 30mA
10 A	1	CV009409	1615626	JORDFEILAUT 2P 10A C-KAR 3 MODUL 30mA
13 A	1	CV009416	1615627	JORDFEILAUT 2P 13A C-KAR 3 MODUL 30mA
16 A	1	CV009423	1615628	JORDFEILAUT 2P 16A C-KAR 3 MODUL 30mA
20 A	1	CV009430	1615629	JORDFEILAUT 2P 20A C-KAR 3 MODUL 30mA
25 A	1	CV009447	1615630	JORDFEILAUT 2P 25A C-KAR 3 MODUL 30mA
32 A	1	CV009454	1615631	JORDFEILAUT 2P 32A C-KAR 3 MODUL 30mA
40 A	1	CV009461	1615632	JORDFEILAUT 2P 40A C-KAR 3 MODUL 30mA

K-KARAKTERISTIKK

Merkestrøm	Forpakning	Varenummer	El-nummer	Beskrivelse
10 A	1	CV033858	1616004	JORDFEILAUT 2P 10A K-KAR 3 MODUL 30mA
13 A	1	CV026990	1616005	JORDFEILAUT 2P 13A K-KAR 3 MODUL 30mA
15 A	1	CV028417	1616006	JORDFEILAUT 2P 15A K-KAR 3 MODUL 30mA
20 A	1	CV033872	1616007	JORDFEILAUT 2P 20A K-KAR 3 MODUL 30mA

100 mA C-KARAKTERISTIKK

Merkestrøm	Forpakning	Varenummer	El-nummer	Beskrivelse
10 A	1	CV028264	1612408	JORDFEILAUT 2P 10A C-KAR 3 MODUL 100mA
16 A	1	CV010894	1612409	JORDFEILAUT 2P 16A C-KAR 3 MODUL 100mA

**2
MODULER**



**4
MODULER**



JORDFEILAUTOMATER 2P

- 6 KA EN60898
- A-TYPE
- FYSISK SKILLE PÅ JORDFEIL/KORTSLUTNING
- TILKOBLINGSMOMENT 2,5 NM
- I2 VERDI FOR B OG C-KAR = 1,45
- I2 VERDI FOR K-KAR = 1,3
- TILKOBLINGSMOMENT 2 NM
- 2 MODULER

B-KARAKTERISTIKK 2 MODULER

Merkestrøm	Varenummer	El-nummer	Beskrivelse
6 A	CV026637	1616614	JORDFEILAUTOMAT 2P 6A B-KAR 2 MODUL 30 mA
10A	CV020053	1616600	JORDFEILAUTOMAT 2P 10A B-KAR 2 MODUL 30 mA
13A	CV020060	1616603	JORDFEILAUTOMAT 2P 13A B-KAR 2 MODUL 30 mA
16A	CV020077	1616606	JORDFEILAUTOMAT 2P 16A B-KAR 2 MODUL 30 mA
20A	CV020084	1616609	JORDFEILAUTOMAT 2P 20A B-KAR 2 MODUL 30 mA
25A	CV020090	1616612	JORDFEILAUTOMAT 2P 25A B-KAR 2 MODUL 30 mA
32A	CV052238	1616624	JORDFEILAUTOMAT 2P 32A B-KAR 2 MODUL 30 mA

C-KARAKTERISTIKK 2 MODULER

Merkestrøm	Varenummer	El-nummer	Beskrivelse
6 A	CV036644	1600108	JORDFEILAUTOMAT 2P 6A C-KAR 2 MODUL 30 mA
10A	CV020008	1616601	JORDFEILAUTOMAT 2P 10A C-KAR 2 MODUL 30 mA
13A	CV020015	1616604	JORDFEILAUTOMAT 2P 13A C-KAR 2 MODUL 30 mA
16A	CV020022	1616607	JORDFEILAUTOMAT 2P 16A C-KAR 2 MODUL 30 mA
20A	CV020039	1616610	JORDFEILAUTOMAT 2P 20A C-KAR 2 MODUL 30 mA
25A	CV020046	1616613	JORDFEILAUTOMAT 2P 25A C-KAR 2 MODUL 30 mA
32A	CV052245	1616625	JORDFEILAUTOMAT 2P 32A C-KAR 2 MODUL 30 mA

K-KARAKTERISTIKK 2 MODULER

Merkestrøm	Varenummer	El-nummer	Beskrivelse
10A	CV044479	1616602	JORDFEILAUTOMAT 2P 10A K-KAR 2 MODUL 30 mA
13A	CV044486	1616605	JORDFEILAUTOMAT 2P 13A K-KAR 2 MODUL 30 mA
15A	CV044493	1616608	JORDFEILAUTOMAT 2P 15A K-KAR 2 MODUL 30 mA
20A	CV044509	1616611	JORDFEILAUTOMAT 2P 20A K-KAR 2 MODUL 30 mA

JORDFEILAUTOMATER 3+N

- 6KA EN1009
- A-TYPE
- TILKOBLINGSMOMENT 2 NM
- 4 MODULER

B-KARAKTERISTIKK

Varenummer	El-nummer	Beskrivelse
CV054089	1600483	JORDFEILAUT 3+N 10A B-KAR 30 mA 6kA 4mod TN 400V
CV054096	1600484	JORDFEILAUT 3+N 13A B-KAR 30 mA 6kA 4mod TN 400V
CV054102	1600496	JORDFEILAUT 3+N 16A B-KAR 30 mA 6kA 4mod TN 400V
CV054119	1600485	JORDFEILAUT 3+N 20A B-KAR 30 mA 6kA 4mod TN 400V
CV054126	1600497	JORDFEILAUT 3+N 25A B-KAR 30 mA 6kA 4mod TN 400V
CV054133	1600486	JORDFEILAUT 3+N 32A B-KAR 30 mA 6kA 4mod TN 400V
CV054140	1600498	JORDFEILAUT 3+N 40A B-KAR 30 mA 6kA 4mod TN 400V

C-KARAKTERISTIKK

Varenummer	El-nummer	Beskrivelse
CV045247	1616623	JORDFEILAUT 3+N P 6A C-KAR 30 mA 6kA 4mod TN 400V
CV045254	1616616	JORDFEILAUT 3+N P 10A C-KAR 30 mA 6kA 4mod TN 400V
CV045261	1616617	JORDFEILAUT 3+N P 13A C-KAR 30 mA 6kA 4mod TN 400V
CV045278	1616618	JORDFEILAUT 3+N P 16A C-KAR 30 mA 6kA 4mod TN 400V
CV045285	1616619	JORDFEILAUT 3+N P 20A C-KAR 30 mA 6kA 4mod TN 400V
CV045292	1616620	JORDFEILAUT 3+N P 25A C-KAR 30 mA 6kA 4mod TN 400V
CV045308	1616621	JORDFEILAUT 3+N P 32A C-KAR 30 mA 6kA 4mod TN 400V
CV045315	1616622	JORDFEILAUT 3+N P 40A C-KAR 30 mA 6kA 4mod TN 400V

**4
MODULER**



JORDFEILAUTOMATER 3P

- 6KA EN1009
- A-TYPE
- TILKOBLINGSMOMENT 2 NM
- 4 MODULER
- N-TERMINAL ER BLENDET

B-KARAKTERISTIKK

Varenummer El-nummer Beskrivelse

CV054157	1600495	JORDFEILAUT 3POL 10A B-KAR 30 mA 6ka 4mod IT/TT 230V
CV054164	1600487	JORDFEILAUT 3POL 13A B-KAR 30 mA 6ka 4mod IT/TT 230V
CV054171	1600488	JORDFEILAUT 3POL 16A B-KAR 30 mA 6ka 4mod IT/TT 230V
CV054188	1600489	JORDFEILAUT 3POL 20A B-KAR 30 mA 6ka 4mod IT/TT 230V
CV054195	1600490	JORDFEILAUT 3POL 25A B-KAR 30 mA 6ka 4mod IT/TT 230V
CV054201	1600493	JORDFEILAUT 3POL 32A B-KAR 30 mA 6ka 4mod IT/TT 230V
CV054218	1600494	JORDFEILAUT 3POL 40A B-KAR 30 mA 6ka 4mod IT/TT 230V

C-KARAKTERISTIKK

Varenummer El-nummer Beskrivelse

CV050685	1600112	JORDFEILAUT 3POL 10A C-KAR 30 mA 6ka 4mod IT/TT 230V
CV050692	1600113	JORDFEILAUT 3POL 13A C-KAR 30 mA 6ka 4mod IT/TT 230V
CV050708	1600114	JORDFEILAUT 3POL 16A C-KAR 30 mA 6ka 4mod IT/TT 230V
CV050715	1600115	JORDFEILAUT 3POL 20A C-KAR 30 mA 6ka 4mod IT/TT 230V
CV050722	1600116	JORDFEILAUT 3POL 25A C-KAR 30 mA 6ka 4mod IT/TT 230V
CV050739	1600117	JORDFEILAUT 3POL 32A C-KAR 30 mA 6ka 4mod IT/TT 230V
CV050746	1600118	JORDFEILAUT 3POL 40A C-KAR 30 mA 6ka 4mod IT/TT 230V

LASTBRYTERE MODULÆRE

- LEVERES MED FYSISK SKILLE MELLOM FASER
- FOR TILKOBLING MED KABELSKO ELLER KABELKLEMMER

LASTBRYTER 3-POL

Merkestrøm Forpakning Varenummer El-nummer Beskrivelse

250 A	4	CV058124	LASTBRYTER 250A 3P MODULÆR
-------	---	----------	----------------------------

LASTBRYTER 4-POL

Merkestrøm Forpakning Varenummer El-nummer Beskrivelse

250 A	3	CV058131	LASTBRYTER 250A 4P MODULÆR
-------	---	----------	----------------------------

TILBEHØR

Varenummer El-nummer Beskrivelse

CV059398		TERMINAL DEKSEL FOR LASTBRYTER JVD2 3P (2STK)
CV059404		TERMINAL DEKSEL FOR LASTBRYTER JVD2 4P (2STK)
CV059251		KABELKLEMME LASTBRYTER JVD2 250A 4-16MM ²
CV059244		KABELKLEMME LASTBRYTER JVD2 250A 1-95MM ²



NYHET

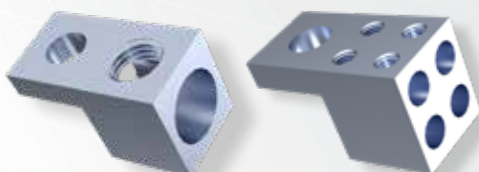

» Klemmer vil være tilgjengelig medio mai 2020.



MODULÆRE EFF.BRYTERE

■ EN 60947-2

■ TILKOBLINGSMOMENT 3,5 NM

MODULÆRE EFFEKTBRYTERE 3-POL

Merkestrøm	Varenummer	El-nummer	Beskrivelse	Moduler
80 A	CV011303	4505804	MODULÆR EFFEKTBRYTER 3 POL 80A	4,5
100 A	CV011310	4505805	MODULÆR EFFEKTBRYTER 3 POL 100A	4,5
125 A	CV023177	4312502	MODULÆR EFFEKTBRYTER 3 POL 125A	4,5

MODULÆRE EFFEKTBRYTERE 4-POL

Merkestrøm	Varenummer	El nummer	Beskrivelse	Moduler
80 A	CV011327	4505807	MODULÆR EFFEKTBRYTER 4 POL 80A	6
100 A	CV011334	4505808	MODULÆR EFFEKTBRYTER 4 POL 100A	6
125 A	CV023184	4505809	MODULÆR EFFEKTBRYTER 4 POL 125A	6

LASTBRYTERE VRI

LASTBRYTER

Merkestrøm	Varenummer	El nummer	Beskrivelse
40	CV037497		LASTBRYTER VRI 3 POL 40A
63	CV037511		LASTBRYTER VRI 3 POL 63A
80	CV035869		LASTBRYTER VRI 3 POL 80A
125	CV035876		LASTBRYTER VRI 3 POL 125A

LASTBRYTERE MODULÆRE

■ TILKOBLINGSMOMENT 2,5 NM

LASTBRYTER 2-POL

Merkestrøm	Forpakning	Varenummer	El-nummer	Beskrivelse
32 A	12	CV008082	1615590	LASTBRYTER 32A 2 POL 1 MODUL MED LÅS
63 A	6	CV001335	1615587	LASTBRYTER MODULÆR 2P 63A

■ LASTBRYTER 2-POL MED LÅS - ER 1 MODUL BRED

LASTBRYTER 3-POL

Merkestrøm	Forpakning	Varenummer	El-nummer	Beskrivelse
63 A	4	CV001342	1615588	LASTBRYTER MODULÆR 3P 63A
125 A	4	CV055604	1600198	LASTBRYTER MODULÆR 3P 125A

LASTBRYTER 4-POL

Merkestrøm	Forpakning	Varenummer	El-nummer	Beskrivelse
63 A	3	CV001359	1615589	LASTBRYTER MODULÆR 4P 63A
125 A	3	CV055611	1600199	LASTBRYTER MODULÆR 4P 125A

SAMLESKINNE MELLOM LASTBRYTER - OVSP

Mating	Varenummer	El-nummer	Beskrivelse
2 POL	CV057103	1600367	SAMLESKINNE 2P TIL LASTBRYTER+OVSP
3 POL	CV057110	1600368	SAMLESKINNE 3P TIL LASTBRYTER+OVSP
4 POL	CV057127	1600369	SAMLESKINNE 4P TIL LASTBRYTER+OVSP

JORDFEILBRYTERE

- EN 61008
- 10 kA
- TILKOBLINGSMOMENT 2,5 NM
- G-TYPE = 10 - 300 MS FORSINKELSE
- S-TYPE = 150 - 500 MS FORSINKELSE



A - KLASSE 2-POL

Merkestrøm	Utløserstrøm	Varenummer	El-nummer	Beskrivelse
40A	30mA	CV001724	1615649	JORDFEILBRYTER 2P 40A 30mA KL.A 10kA
63A	30mA	CV001731	1615650	JORDFEILBRYTER 2P 63A 30mA KL.A 10kA
63A	100mA	CV001762	1615652	JORDFEILBRYTER 2P 63A 100mA KL.A 10kA
63A	300mA	CV001793	1615654	JORDFEILBRYTER 2P 63A 300mA KL.A 10kA

A - KLASSE 4-POL

Merkestrøm	Utløserstrøm	Varenummer	El-nummer	Beskrivelse
40A	30mA	CV001816	1615655	JORDFEILBRYTER 4P 40A 30mA KL.A 10kA
63A	30mA	CV001823	1615656	JORDFEILBRYTER 4P 63A 30mA KL.A 10kA
63A	100mA	CV001854	1615658	JORDFEILBRYTER 4P 63A 100mA KL.A 10kA
63A	300mA	CV001885	1615660	JORDFEILBRYTER 4P 63A 300mA KL.A 10kA

B - KLASSE 2-POL OG 4-POL

Merkestrøm	Utløserstrøm	Varenummer	El-nummer	Beskrivelse
63A	30mA	CV051996	1615006	JORDFEILBRYTER B-TYPE 2P 63A 30mA 3M
63A	30mA	CV043889	1615000	JORDFEILBRYTER B-TYPE 4P 63A 30mA
63A	100mA	CV053266	1615007	JORDFEILBRYTER B-TYPE 4P 63A 100mA
63A	300mA	CV053273	1615008	JORDFEILBRYTER B-TYPE 4P 63A 300mA
63A	100mA	CV053280	1615009	JORDFEILBRYTER B-TYPE 2P 63A 100mA 3M
63A	300mA	CV053297	1615010	JORDFEILBRYTER B-TYPE 2P 63A 300mA 3M

G - KLASSE 2-POL

Merkestrøm	Utløserstrøm	Varenummer	El-nummer	Beskrivelse
63A	30mA	CV010702	1612412	JORDFEILBRYTER G-TYPE 2P 63A 30mA
63A	100mA	CV010726	1612410	JORDFEILBRYTER G-TYPE 2P 63A 100mA
63A	300mA	CV010740	1612411	JORDFEILBRYTER G-TYPE 2P 63A 300mA

G - KLASSE 4-POL

Merkestrøm	Utløserstrøm	Varenummer	El-nummer	Beskrivelse
63A	30mA	CV010764	1612415	JORDFEILBRYTER G-TYPE 4P 63A 30mA
63A	100mA	CV010788	1612413	JORDFEILBRYTER G-TYPE 4P 63A 100mA
63A	300mA	CV010801	1612414	JORDFEILBRYTER G-TYPE 4P 63A 300mA

G - KLASSE 4-POL FOR HJELPEKONTAKT

Merkestrøm	Utløserstrøm	Varenummer	El-nummer	Beskrivelse
63A	100mA	CV040420	1612416	JORDFEILBRYTER FOR HJELPEK. 63A 100mA
63A	300mA	CV045209	1612417	JORDFEILBRYTER FOR HJELPEK. 63A 300mA

S - KLASSE 2-POL

Merkestrøm	Utløserstrøm	Varenummer	El-nummer	Beskrivelse
63A	100mA	CV010979	1612418	JORDFEILBRYTER S-TYPE 2P 63A 100mA
63A	300mA	CV010986	1612419	JORDFEILBRYTER S-TYPE 2P 63A 300mA
100A	100mA	CV010993	1612416	JORDFEILBRYTER S-TYPE 2P 100A 100mA
100A	300mA	CV011006	1612417	JORDFEILBRYTER S-TYPE 2P 100A 300mA

S - KLASSE 4-POL

Merkestrøm	Utløserstrøm	Varenummer	El-nummer	Beskrivelse
63A	100mA	CV011013	1612422	JORDFEILBRYTER S-TYPE 4P 63A 100mA
63A	300mA	CV011020	1612423	JORDFEILBRYTER S-TYPE 4P 63A 300mA
100A	100mA	CV011037	1612420	JORDFEILBRYTER S-TYPE 4P 100A 100mA
100A	300mA	CV011044	1612421	JORDFEILBRYTER S-TYPE 4P 100A 300mA



FOR ELBIL >
FOR ELBIL >



OVERLASTVERN

- BRUKES MED AL/CU KLEMMER VED AL KABLER
- 10 KA IHT EN60898
- TILKOBLINGSMOMENT 2,5 NM

OVERLASTVERN 2-POL

Merkestrøm	Varenummer	El-nummer	Beskrivelse
25 A	CV001182	1615572	OVERLASTVERN 2P 25A 10kA
32 A	CV001199	1615573	OVERLASTVERN 2P 32A 10kA
40 A	CV001205	1615574	OVERLASTVERN 2P 40A 10kA
50 A	CV001212	1615575	OVERLASTVERN 2P 50A 10kA
63A	CV001229	1615576	OVERLASTVERN 2P 63A 10kA

OVERLASTVERN 3-POL

Merkestrøm	Varenummer	El-nummer	Beskrivelse
25 A	CV001236	1615577	OVERLASTVERN 3P 25A 10kA
32 A	CV001243	1615578	OVERLASTVERN 3P 32A 10kA
40 A	CV001250	1615579	OVERLASTVERN 3P 40A 10kA
50 A	CV001267	1615580	OVERLASTVERN 3P 50A 10kA
63A	CV001274	1615581	OVERLASTVERN 3P 63A 10kA

OVERLASTVERN 4-POL

Merkestrøm	Varenummer	El-nummer	Beskrivelse
25 A	CV001281	1615582	OVERLASTVERN 4P 25A 10kA
32 A	CV001298	1615583	OVERLASTVERN 4P 32A 10kA
40 A	CV001304	1615584	OVERLASTVERN 4P 40A 10kA
50 A	CV001311	1615585	OVERLASTVERN 4P 50A 10kA
63A	CV001328	1615586	OVERLASTVERN 4P 63A 10kA

SAMLESKINNE MELLOM OV - OVSP

Mating	Varenummer	El-nummer	Beskrivelse
2 POL	CV041312	1100262	SAMLESKINNE 2P TIL OVERLASTVERN+OVSP
3 POL	CV041329	1100263	SAMLESKINNE 3P TIL OVERLASTVERN+OVSP
4 POL	CV047081	1100264	SAMLESKINNE 4P TIL OVERLASTVERN+OVSP

SELEKTIVE AUTOMATER

- BRUKES MED AL/CU OVERGANGER VED AL KABLER
- 15 KA IHT EN60898
- I₂ = 1,2 X I_N
- I₄ = 5 X I_N
- I₅ = 6,25 X I_N
- TILKOBLINGSMOMENT 3,5 NM

SELEKTIV AUTOMAT 3-POL

Merkestrøm	Varenummer	El-nummer	Beskrivelse
25A	CV044578		SELEKTIV AUTOMAT 3P 25A
32A	CV044585		SELEKTIV AUTOMAT 3P 32A
40A	CV044592		SELEKTIV AUTOMAT 3P 40A
50A	CV044608		SELEKTIV AUTOMAT 3P 50A
63A	CV044615		SELEKTIV AUTOMAT 3P 63A
80A	CV044622		SELEKTIV AUTOMAT 3P 80A
100A	CV044639		SELEKTIV AUTOMAT 3P 100A

SELEKTIV AUTOMAT 4-POL

Merkestrøm	Varenummer	El-nummer	Beskrivelse
25A	CV044646		SELEKTIV AUTOMAT 4P 25A
32A	CV044653		SELEKTIV AUTOMAT 4P 32A
40A	CV044660		SELEKTIV AUTOMAT 4P 40A
50A	CV044677		SELEKTIV AUTOMAT 4P 50A
63A	CV044684		SELEKTIV AUTOMAT 4P 63A
80A	CV044691		SELEKTIV AUTOMAT 4P 80A
100A	CV044707		SELEKTIV AUTOMAT 4P 100A

SELEKTIV AUTOMAT ER ET OV-VERN SOM KAN BRUKES TIL DET MESTE AV INSTALLASJON DER TOTAL SELEKTIVITET ER ET KRAV. DETTE VERNET GIR SELEKTIVITET OPP TIL 15 KA MOT AUTOMATER / JORDFEILAUTOMATER KARAKTERISTIK B OG C.



OVERSPENNINGSVERN
FINVERN

TYPE 1 (B / GROVVERN)

- MAKS FORANKOBLET SIKRING 125A
- (8/20) = 80 KA
- (10/350) = 20 KA
- EN 61643-11
- TILKOBLINGSMOMENT 3,5 NM

Mating	Varenummer	El-nummer	Beskrivelse
3 POL	CV058063	1600695	3POL TYPE 1 GROVVERN UTSKIFTBAR MOD. 275V 6 MODULER M/RELÈ
4 POL	CV058056	1600694	4POL TYPE 1 GROVVERN UTSKIFTBAR MOD. 275V 8 MODULER M/RELÈ

TYPE 1+2 (B+c / GROV OG MELLOMVERN M / RELÈ)

- MAKS FORANKOBLET SIKRING 250A
- (8/20) = 25 KA
- (10/350) = 20 KA
- EN 61643-11
- TILKOBLINGSMOMENT 3,5 NM

Mating	Varenummer	El-nummer	Beskrivelse
3 POL	CV048422	1600693	3POL TYPE 1+2 UTSKIFTBAR MOD. 385V 6 MODULER M/RELÈ



OVERSPENNINGSVERN 3-POL
(385V)

TYPE 1+2+3 (B+c / GROV, MELLOM- OG FINVERN M / RELÈ)

- MAKS FORANKOBLET SIKRING 250A
- (8/20) = 25 KA
- (10/350) = 20 KA
- EN 61643-11
- TILKOBLINGSMOMENT 3,5 NM

Mating	Varenummer	El-nummer	Beskrivelse
3 POL	CV058070	1600696	3POL TYPE 1+2+3 275V 6 MODULER M/RELÈ
3 POL	CV048330	1600688	3POL TYPE 1+2+3 385V 6 MODULER M/RELÈ
4 POL	CV048347	1600689	4POL TYPE 1+2+3 275V 8 MODULER M/RELÈ

TYPE 2 UTEN BEHOV FOR FORANKLOBLET JORDF.BRYTER M/GDT

- MAKS FORANKOBLET SIKRING 100A
- (8/20) = 20/40 KA
- EN 61643-11
- TILKOBLINGSMOMENT 3,5 NM

Mating	Varenummer	El-nummer	Beskrivelse
2 POL	CV057677	1600346	2POL T2 PLUGGBAR 385V M/GDT M/RELÈ U/JFB
3 POL	CV057684	1600347	3POL T2 PLUGGBAR 385V M/GDT M/RELÈ U/JFB



OVERSPENNINGSVERN 3-POL
TYPE 1+2+3

TYPE 2 (c / MELLOMVERN)

- MAKS FORANKOBLET SIKRING 100A
- (8/20) = 20/40 KA
- EN 61643-11
- TILKOBLINGSMOMENT 3,5 NM

Mating	Varenummer	El-nummer	Beskrivelse
2 POL	CV048262	1600683	2POL TYPE 2 PLUGGBAR 385V 2 MODULER U/RELÈ
2 POL	CV048408	1600691	2POL TYPE 2 PLUGGBAR 440V 2 MODULER U/RELÈ
3 POL	CV048231	1600681	3POL TYPE 2 PLUGGBAR 275V 3 MODULER U/RELÈ
3 POL	CV048286	1600684	3POL TYPE 2 PLUGGBAR 385V 3 MODULER U/RELÈ
3 POL	CV048415	1600692	3POL TYPE 2 PLUGGBAR 440V 3 MODULER U/RELÈ
4 POL	CV048316	1600686	4POL TYPE 2 PLUGGBAR 275V 4 MODULER U/RELÈ

TYPE 2 (c / MELLOMVERN) M / SIGNALKONTAKT)

- MAKS FORANKOBLET SIKRING 100A
- (8/20) = 20/40 KA
- EN 61643-11
- TILKOBLINGSMOMENT 3,5 NM

Mating	Varenummer	El-nummer	Beskrivelse
2 POL	CV048224	1600680	2POL TYPE 2 PLUGGBAR 275V 2 MODULER M/RELÈ
3 POL	CV048248	1600682	3POL TYPE 2 PLUGGBAR 275V 3 MODULER M/RELÈ
4 POL	CV048323	1600687	4POL TYPE 2 PLUGGBAR 275V 4 MODULER M/RELÈ
4 POL	CV048309	1600685	4POL TYPE 2 PLUGGBAR 385V 4 MODULER M/RELÈ



OVERSPENNINGSVERN 4-POL
TYPE 1+2+3

TYPE 3 (d / FINVERN)

- MAKS FORANKOBLET SIKRING 16 A
- (8/20) = 3/5 KA
- MED INDIKASJONSLYS
- EN 61643-11
- TILKOBLINGSMOMENT 3,5 NM

Mating	Varenummer	El-nummer	Beskrivelse
2 POL	CV048385	1600690	2POL TYPE 3 FINVERN 275V 1 MODUL M/RELÈ
2 POL	CV048392	1600679	2POL TYPE 3 FINVERN 440V 1 MODUL U/RELÈ

KUN FOR SAKKYNDIG
BETJENING

MERKESKILT GRAVERT
CV024587

CENIKA

400V TN-S

MERKESKILT GRAVERT
CV020251

CENIKA

400V TN-C-S

MERKESKILT GRAVERT
CV020275

CENIKA

230V TT

MERKESKILT GRAVERT
CV020237

CENIKA

BRYTER UNDER AVDEKKING
KUN FOR SAKKYNDIG
BETJENING

MERKESKILT GRAVERT
CV024594

CENIKA

GRAVERTE MERKESKILT

Varenummer El nummer Beskrivelse

CV020220	1702323	MERKESKILT 230V IT 25X80MM (BLÅ)
CV020244	1702324	MERKESKILT 230V TN-S 25X80MM (BLÅ)
CV020237	1702325	MERKESKILT 230V TT 25X80MM (BLÅ)
CV020275	1702326	MERKESKILT 400V TN-C-S 25X100MM (RØD)
CV020251	1702327	MERKESKILT 400V TN-S 25X80MM (RØD)
CV024594	1702328	MERKESKILT VERN UNDER AVDEKKING-KUN FOR SAKKYNDIG BETJENING
CV024587	1702329	MERKESKILT GRAVERT (KUN FOR SAKKYNDIG BETJENING)
CV014892		MERKESKILT GRAVERT F (FOR SMELTESIKRINGER)
CV014472		MERKESKILT GRAVERT JORD
CV014441		MERKESKILT GRAVERT L1
CV014458		MERKESKILT GRAVERT L2
CV014465		MERKESKILT GRAVERT L3
CV014434		MERKESKILT GRAVERT N
CV014410	1702330	MERKESKILT GRAVERT OVERSPENNINGSVERN
CV014427	1702331	MERKESKILT GRAVERT UTELYS
CV020800	1725455	MERKESKILT SIKRINGSSKAP
CV010689	1701631	MERKESETT 230/400V FOR BOLIGSKAP/SENTRAL 1-20
CV024082	1702322	MERKESETT 230/400V FOR GULVSKAP 1-50



MERKESETT BOLIGSKAP
CV010689

CENIKA

230V IT

MERKESKILT GRAVERT
CV020220

CENIKA

230V TN-S

MERKESKILT GRAVERT
CV020244

CENIKA

SAMLESKINNER & TILBEHØR

Samleskinne for 1-fas anlegg



2-pol gaffel & pin



- > Alle leveres i lengde 1 meter, kan kappes
- > Produsert i henhold til DIN EN 50274

PASSENDE ENDEKAPPE

Beskrivelse	mm ²	Varenummer	SF	EI nummer
Endeavdekning 2Pol og 3Pol	16	CV1310422	10	1615690



CV1310422

Beskrivelse	Varenummer	Størrelse	Tilkoblingstype	Moduler	SF	EI nummer
Samleskinne 2P gaffel jfa 1+N-aut 2P jfa 2Mod 16mm ² 1M	CV023283	16mm ²	Gaffel	56		1615420
Samleskinne 2P gaffel jfa 2P 3Mod 16mm ² 1M	CV023276	16mm ²	Gaffel	56		1615683
Samleskinne 2P pin jfa 1+N og aut 2P 16mm ² 1M	CV024020	16mm ²	Pinne	56		1615685
Samleskinne 2P pin jfa 2P 3Mod, 10mm ² 1M	CV009492	10mm ²	Pinne	56		1615678

Samleskinne for 1-fas anlegg ferdig kappede med endekappe



2-pol gaffel & pin

- > Alle leveres ferdig kappet med endeavdekning påsatt
- > Produsert i henhold til DIN EN 50274



Beskrivelse	Varenummer	Størrelse	Tilkoblingstype	Moduler	SF	EI nummer
Kappet skinne 2P 2Pol/2mod for renovering 8 kurser	CV045452	16mm ²	Gaffel	16		1101201
Kappet skinne 2P for 1+N 2Pol/2mod-2 dørs ford. skap 6 kurser	CV051606	16mm ²	Gaffel	12		1101220
Kappet skinne 2P (1+N)2P/2mod for ford. skap 9 kurser	CV045407	16mm ²	Gaffel	18		1101200
Kappet skinne 2P for 1+N 2Pol/2mod ford. skap 10 kurser	CV058629	16mm ²	Gaffel	20		
Kappet skinne 2P for 1+N 2Pol/2mod ford. skap 12 kurser	CV046930	16mm ²	Gaffel	24		1100259
Samleskinne 2P til overlastvern+ovsp	CV041312	16mm ²	Pinne	4		1100262
Samleskinne 2P til lastbryter+ovsp	CV057103	16mm ²	Gaffel	4		1600367

Berøringsbeskyttelse for gaffel- og pin-samleskinner

PASSER TIL ALLE SAMLESKINNER



SKINNE TPE	POLBREDDE	
1 - 4 fase gaffel eller pin	10 - 16 mm (delbar)	
Varenummer	Beskrivelse	EI nummer
CV008198	Berøringsbeskyttelse for samleskinne	1615692

SAMLESKINNER & TILBEHØR

Samleskinne for 3-fas anlegg



3-pol gaffel & pin

- > Alle leveres i lengde 1 meter, kan kappes
- > Produsert i henhold til DIN EN 50274

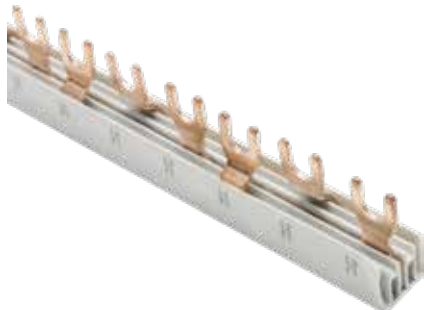

PASSENDE ENDEKAPPE

Beskrivelse	mm ²	Varenummer	SF	EI nummer
Endeavdekking 2Pol og 3Pol	16	CV1310422	10	1615690



CV1310422

Beskrivelse	Varenummer	Størrelse	Tilkoblingstype	Moduler	SF	EI nummer
Samleskinne 3P gaffel jfa 2Mod/aut 2P/3P 16mm ² 1M	CV023290	16mm ²	Gaffel	56		1615699
Samleskinne 3P gaffel jfa/aut 2Mod 2P+aux 16mm ² 1M	CV047135	16mm ²	Gaffel	56		1600491
Samleskinne 3P gaffel jfa 2P 3Mod 16mm ² 1M	CV023306	16mm ²	Gaffel	56		1615684
Samleskinne 3P gaffel jfa 3P 6Mod 16mm ² 1M	CV024006	16mm ²	Gaffel	56		1615417
Samleskinne 3P pin aut 2P og 3P 16mm ² 1M	CV024037	16mm ²	Pinne	56		1615419
Samleskinne motorvern 3P gaffel NS2-25 m/Hjelpekont.	CV2212523	16mm ²	Gaffel	56		
Samleskinne motorvern 3P gaffel NS2-25, 16mm ² 1M pollmann	CV2212525	16mm ²	Gaffel	56		

Samleskinne for 3-fas anlegg ferdig kappede med endekappe



3-pol gaffel & pin

- > Alle leveres ferdig kappet med endeavdekking påsatt
- > Produsert i henhold til DIN EN 50274

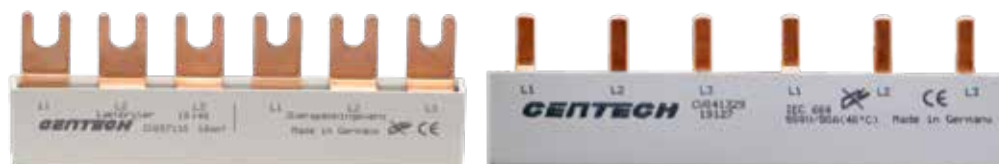

Beskrivelse	Varenummer	Størrelse	Tilkoblingstype	Moduler	SF	EI nummer
Kappet skinne 3P (1+N)2Pol/2mod for renovering 8 kurser	CV045469	16mm ²	Gaffel	16		1101205
Kappet skinne 3P 2Pol/3mod for boligskap 7 kurser	CV019292	16mm ²	Gaffel	14		1101210
Kappet skinne 3P 2P/2mod for ford. skap 9 kurser	CV045414	16mm ²	Gaffel	18		1101204
Kappet skinne 3P 2P/2mod for boligskap 10 kurser	CV045391	16mm ²	Gaffel	20		1101203
Kappet skinne 3P for 1+N 2Pol/2mod-2 dørs ford. skap 6 kurser	CV051613	16mm ²	Gaffel	12		1101221
Kappet skinne 3P 2P/2mod for ford. skap 9 kurser	CV045414	16mm ²	Gaffel	18		1101204
Kappet skinne 3P for 1+N 2Pol/2mod ford. skap 12 kurser	CV046923	16mm ²	Gaffel	24		1100260
Samleskinne 3P til overlastvern+ovsp	CV041329	16mm ²	Pinne	6		1100263
Samleskinne 3P til lastbryter+ovsp	CV057110	16mm ²	Gaffel	6		1600368

SAMLESKINNER & TILBEHØR

Samleskinne for 4-fas anlegg



4-pol gaffel & pin

- > Alle leveres i lengde 1 meter, kan kappes
- > Produsert i henhold til DIN EN 50274



PASSENDE ENDEKAPPE

Beskrivelse	mm ²	Varenummer	SF	EI nummer
Endeavdekking 4Pol	16	CV1310419	10	1615694



CV1310419

Beskrivelse	Varenummer	Størrelse	Tilkoblingstype	Moduler	SF	EI nummer
Samleskinne 4P gaffel jfa 1+N og aut 2P/jfa 2Mod 16mm ² 1M	CV023313	16mm ²	Gaffel	56		1615400
Samleskinne 4P gaffel jfa 2P 3Mod 16mm ²	CV023320	16mm ²	Gaffel	56		1615697
Samleskinne 4P gaffel jfa 3+N /aut 4P 4mod 16mm ² 1M	CV014953	16mm ²	Gaffel	56		1615676
Samleskinne 4P gaffel jfa 4P 7mod 16mm ² 1M	CV023993	16mm ²	Gaffel	56		1615418
Samleskinne 4P gaffel jfa/aut 2Mod 2P+aux 16mm ² 1M	CV047142	16mm ²	Gaffel	56		1600492
Samleskinne 4P pin aut 4P 16mm ² 1M	CV024044	16mm ²	Pinne	56		1615687
Samleskinne 4P pin jfa 1+N og aut 2P 16mm ² 1M	CV024013	16mm ²	Pinne	56		1615677

Samleskinne for 4-fas anlegg ferdig kappede med endeavdekking



4-pol gaffel & pin

- > Alle leveres ferdig kappet med endeavdekking påsatt
- > Produsert i henhold til DIN EN 50274



Beskrivelse	Varenummer	Størrelse	Tilkoblingstype	Moduler	SF	EI nummer
Kappet skinne 4P for 1+N 2Pol/2mod-2 dørs ford. skap 6 kurser	CV051620	16mm ²	Gaffel	12		1101222
Kappet skinne 4P (1+N)2P/2modul for ford. skap 9 kurser	CV045445	16mm ²	Gaffel	18		1101207
Kappet skinne 4P (1+N)2P/2mod for ford. skap 10 kurser	CV019323	16mm ²	Gaffel	20		1101211
Kappet skinne 4P for 1+N 2Pol/2mod ford. skap 12 kurser	CV046916	16mm ²	Gaffel	24		1100261
Samleskinne 4P til overlastvern+ovsp	CV047081	16mm ²	Pinne	8		1100264
Samleskinne 4P til lastbryter+ovsp	CV057127	16mm ²	Gaffel	8		1600369

Berøringsbeskyttelse for gaffel- og pin-samleskinner

PASSER TIL ALLE SAMLESKINNER



SKINNE TPE	POLBREDD	
1 - 4 fase gaffel eller pin	10 - 16 mm (delbar)	
Varenummer	Beskrivelse	EI nummer
CV008198	Berøringsbeskyttelse for samleskinne	1615692



HJELPEKONTAKT XF9
CV004916



UNDERSPENNINGSLØSER
CV005005



SHUNTRIP S9
CV004954



UR ASTRONOMISK
CV057530

TILBEHØR FOR AUTOMATSIKRINGER OG JORDFEILAUTOMATER

LÅS FOR AUTOMATSIKRING

Varenummer El-nummer Beskrivelse

CV010818 1600131 LÅS AUTOMATSIKRING/OV/JFA

CV046473 HENGELÅS TIL JFA

AL / CU KLEMME

Varenummer El-nummer Beskrivelse

CV005494 1615671 AL/CU KLEMME 16-50mm² 7,5 NM

HJELPE-/ ALARMKONTAKT

Varenummer El-nummer Beskrivelse

CV004916 1612434 HJELPEKONTAKT XF9 AC 240 6A FOR NB1

CV023351 1615571 ALARMKONTAKT XF9J FOR NB1

SHUNTRIP

Varenummer El-nummer Beskrivelse

CV004954 SHUNTRIP S9 230VAC FOR AUTOMAT/JORDFEILAUTOMAT

CV004985 SHUNTRIP S9 48VDC FOR NB1

CV004992 SHUNTRIP S9 24VAC FOR NB1

UNDERSPENNINGSLØSER

Varenummer El-nummer Beskrivelse

CV005005 UNDERSPENNINGSLØSER 230V FOR AUTOMAT/JORDFEILAUTOMAT

IP 30 DEKSEL

Varenummer El-nummer Beskrivelse

CV035852 IP30 DEKSEL FOR OVERLASTVERN OG AUTOMAT 1 POL

PLOMBERINGSHETTE

Varenummer El-nummer Beskrivelse

CV013796 PLOMBERINGSHETTE



AL/CU KLEMME
CV005494

TILBEHØR

AL / CU PISKER

Varenummer El-nummer Beskrivelse

CV011280	1210414	PISK SORT/GRÅ/BRUN 50mm ² 345mm
CV013833	1210411	PISK M/SPLITT BLÅ-GUL/GRØNN 16/50mm ² 345/800mm
CV013574	1210408	PISK BLÅ 16/50mm ² 345mm
CV020374	1225318	PISK SORT 16/50mm ² 345mm
CV014519	1210406	PISK GUL/GRØNN 16/50mm ² 345mm

MÅLERSLØYFER OG LASKER

Varenummer El-nummer Beskrivelse

CV020435	1700490	MÅLERSLØYFE ENKELTISOLERT 2 POL IT SYSTEM 230V 10mm ² (1,8m)
CV010887	1701632	MÅLERSLØYFE ENKELTISOLERT 2 POL TN SYSTEM 400V 10mm ² (1,8m)
CV005203	1701620	MÅLERSLØYFE ENKELTISOLERT 3 POL 10mm ² (1,8m)
CV005210	1701621	MÅLERSLØYFE ENKELTISOLERT 4 POL 10mm ² (1,8m)
990703	1700491	MÅLERSLØYFE DOBBELISOLERTE 2 POL IT 10mm ² (1,8m)
990280	1702332	MÅLERSLØYFE DOBBELISOLERTE 2 POL TN 10mm ² (1,8m)
990279	1702333	MÅLERSLØYFE DOBBELISOLERTE 3 POL 10mm ² (1,8m)
990281	1702334	MÅLERSLØYFE DOBBELISOLERTE 4 POL 10mm ² (1,8m)
991352		MÅLERSLØYFE DOBBELISOLERTE 3 POL 16mm ² (1,8m)
991353		MÅLERSLØYFE DOBBELISOLERTE 4 POL 16mm ² (1,8m)
CV027724	1702321	LASK 265 mm SORT ENKEL
CV035029	1700482	LASK 265 mm GRÅ ENKEL
CV035012	1700481	LASK 265 mm BRUN ENKEL
CV027731	1702320	LASK 265 mm BLÅ ENKEL
CV045155	1700486	LASK ENKELISOLERT 16mm ² GUL/GRØNN 29cm
CV045162	1700487	LASK ENKELISOLERT 16mm ² GUL/GRØNN 40cm
CV045179	1700488	LASK ENKELISOLERT 16mm ² GUL/GRØNN 60cm

UR

Varenummer El-nummer Beskrivelse

CV013123	1407100	UR UKEUR 1 KANAL DIGITAL
CV057530	1400217	UR ASTRONOMISK FORHÅNDSPROGRAMERTE BYER M/ BATTERI

FOTOCELLE

Varenummer El-nummer Beskrivelse

CV031018	1400000	FOTOCELLE DIN MONT. 2 TIL 200 LUX MED SENSOR IP65
----------	---------	---

IMPULSRELEÈR

Varenummer El-nummer Beskrivelse

CV036781	1400016	IMPULSRELÈ 16A 230V 1NO
CV036797	1400017	IMPULSRELÈ 32A 230V 1NO

RINGETRAFO

Varenummer El-nummer Beskrivelse

CV008181	1615672	RINGETRAFO AC 8V,12V,24V
----------	---------	--------------------------

SCHUKOSTIKK FOR DIN SKINNE

Varenummer El-nummer Beskrivelse

CV010146	1615673	STIKK DINMONTERT ENKEL
----------	---------	------------------------

TERMOSTAT

Varenummer El-nummer Beskrivelse

CV036040		TERMOSTAT DIGITAL FOR DIN MONTERING 2 KANAL 10A AC1
CV036033		TERMOSTAT DIGITAL FOR DIN MONTERING 1 KANAL 8A AC1

TRAPPEAUTOMAT

Varenummer El-nummer Beskrivelse

CV016278	1400006	TRAPPEAUTOMAT 16A 30SEK - 10 MIN
----------	---------	----------------------------------

DIVERSE

Varenummer El-nummer Beskrivelse

CV005449	1701633	AVDEKKING UPV/ADS/SIKRINGSSKAP 25CM HVIT
CV023269	1701618	AVDEKKING UPV/ADS/SIKRINGSSKAP 25CM GRÅ
CV031698	1700406	AVDEKKING GRÅ 1 METER
CV027540	1702319	KURSHOLDER FOR SKAP I PLAST GRÅ
CV057134	4100291	STARTSTRØMBEGRENSER LED 16A 1-FAS



SCHUKOSTIKK DINMONTERT
CV010146

CENIKA



RINGETRAFO
CV008181

CENIKA



STARTSTRØMBEGRENSER LED
CV057134

CENIKA



TRAPPEAUTOMAT
CV016278

CENIKA



FOTOCELLE DIN MONTERT
CV031018

CENIKA

FORDELINGSSKAP

FORDELINGSSKAP ER DESIGNET MED TANKE PÅ ENKEL INNFELLING I VEGG, SAMT FORENKLET MONTASJE.

DØRENE ER FJÆRHENGSLET OG KAN MONTERES BEGGE VEIER.

SKAPENE MED INTEGRERT SVAKSTRØMSFELT LEVERES MED KEYSTONE PATCHEPANEL OG UTSPARRINGER FOR INNFELTE SCHUKO STIKKONTAKTER. (50X50MM HULL).

KLB 24+1 JORDSKINNE I TOPP, SAMT KLARGORT FOR MONTERING AV KLB24 I BUNN AV SKAPET.



**FORDELINGSSKAP FOR BOLIG ER TESTET OG GODKJENT IHT. TAVLENORM
FOR 3x63A IT/TT 230V/50Hz, 4x63A TN/400V/50Hz**

FORDELINGSSKAP INNfelt FOR 3" VEGG CC60

VARENUMMER EL-NUMMER BESKRIVELSE

CV054331 1711325 FORDELINGSSKAP 3 RADER 75 MOD B55 D7 INNfelt

FORDELINGSSKAP INNfelt FOR 4" VEGG CC60

VARENUMMER EL-NUMMER BESKRIVELSE

CV054263 1711320 FORDELINGSSKAP 1 RADER 25 MOD B55 D10 INNfelt

CV052092 1700400 FORDELINGSSKAP 2 RADER 50 MOD B55 D10 INNfelt

CV052115 1700402 FORDELINGSSKAP 3 RADER 75 MOD B55 D10 INNfelt

CV052139 1700404 FORDELINGSSKAP 4 RADER 100 MOD B55 D10 INNfelt

FORDELINGSSKAP INNfelt FOR 3" VEGG CC45

VARENUMMER EL-NUMMER BESKRIVELSE

CV054379 1711292 FORDELINGSSKAP 1 RADER 18 MOD B40 D7 INNfelt

CV054539 1711293 FORDELINGSSKAP 2 RADER 36 MOD B40 D7 INNfelt

CV054386 1711294 FORDELINGSSKAP 3 RADER 54 MOD B40 D7 INNfelt

FORDELINGSSKAP INNfelt FOR 4" VEGG CC45

VARENUMMER EL-NUMMER BESKRIVELSE

CV054294 1711297 FORDELINGSSKAP 2 RADER 36 MOD B40 D10 INNfelt

CV054560 1711298 FORDELINGSSKAP 3 RADER 54 MOD B40 D10 INNfelt

CV054300 1711299 FORDELINGSSKAP 4 RADER 72 MOD B40 D10 INNfelt

CV054577 1711300 FORDELINGSSKAP 5 RADER 90 MOD B40 D10 INNfelt

FORDELINGSSKAP RESERVEDELER

VARENUMMER EL-NUMMER BESKRIVELSE

CV053099 RES FORDELINGSSKAP DEKSEL 2 RADER

CV053129 RES FORDELINGSSKAP DEKSEL 3 RADER B55D10

CV053150 RES FORDELINGSSKAP DEKSEL 4 RADER B55 D10

CV053082 RES FORDELINGSSKAP DØR 2 RADER B55

CV053112 RES FORDELINGSSKAP DØR 3 RADER B55

CV053143 RES FORDELINGSSKAP DØR 4 RADER



FORDELINGSSKAP MED SVAKSTRØMSFELT

FORDELINGSSKAP ER DESIGNET MED TANKE PÅ ENKEL INNFELLING I VEGG, SAMT FORENKLET MONTASJE.

DØRENE ER FJÆRHENGSLET OG KAN MONTERES BEGGE VEIER.

SKAPENE MED INTEGRERT SVAKSTRØMSFELT LEVERES MED KEYSTONE PATCHEPANEL OG UTSPARRINGER FOR INNFELTE SCHUKO STIKKONTAKTER. (50X50MM HULL).

KLB 24+1 JORDSKINNE I TOPP, SAMT KLARGJORT FOR MONTERING AV KLB24 I BUNN AV SKAPET.





FORDELINGSSKAP INNFELT FOR 3" VEGG CC60

VARENUMMER EL-NUMMER BESKRIVELSE

CV054652	1711321	FORDELINGSSKAP 2 RADER MED SVAKSTRØM 50 MOD B55 D7 INNFELT
CV054355	1711322	FORDELINGSSKAP 3 RADER MED SVAKSTRØM 75 MOD B55 D7 INNFELT
CV054348	1711327	FORDELINGSSKAP SVAKSTRØMSKAP B55 D7 INNFELT

FORDELINGSSKAP INNFELT FOR 4" VEGG CC60

VARENUMMER EL-NUMMER BESKRIVELSE

CV052108	1700401	FORDELINGSSKAP 2 RADER MED SVAKSTRØM 50 MOD B55 D10 INNFELT
CV052122	1700403	FORDELINGSSKAP 3 RADER MED SVAKSTRØM 75 MOD B55 D10 INNFELT
CV052146	1700405	FORDELINGSSKAP SVAKSTRØMSKAP PLASTVINDU B55 D10 INNFELT

FORDELINGSSKAP INNFELT FOR 3" VEGG CC45

VARENUMMER EL-NUMMER BESKRIVELSE

CV054591	1711306	FORDELINGSSKAP 2 RADER MED SVAKSTRØM 36 MOD B40 D7 INNFELT
CV054409	1711307	FORDELINGSSKAP 3 RADER MED SVAKSTRØM 54 MOD B40 D7 INNFELT
CV054393	1711312	FORDELINGSSKAP SVAKSTRØMSKAP B40 D7 INNFELT

FORDELINGSSKAP INNFELT FOR 4" VEGG CC45

VARENUMMER EL-NUMMER BESKRIVELSE

CV054324	1711314	FORDELINGSSKAP 2 RADER MED SVAKSTRØM 36 MOD B40 D10 INNFELT
CV054638	1711315	FORDELINGSSKAP 3 RADER MED SVAKSTRØM 54 MOD B40 D10 INNFELT
CV054645	1711316	FORDELINGSSKAP 4 RADER MED SVAKSTRØM 72 MOD B40 D10 INNFELT
CV054317	1711313	FORDELINGSSKAP SVAKSTRØMSKAP B40 D10 INNFELT

FORDELINGSSKAP TILBEHØR

VARENUMMER EL-NUMMER BESKRIVELSE

CV035203	1500905	STIKKONTAKT INNFELT 16A SCHUKO
CV050005	6950000	PATCHEPLUGG KEYSTONE CAT6

FORDELINGSSKAP RESERVEDELER

VARENUMMER EL-NUMMER BESKRIVELSE

CV053105		RES FORDELINGSSKAP DEKSEL 2 RADER M/SVAKSTRØM B55 D10
CV053136		RES FORDELINGSSKAP DEKSEL 3 RADER M/SVAKSTRØM B55 D10
CV053167		RES FORDELINGSSKAP DØR SVAKSTRØM B55



FORDELINGSSKAP MED SVAKSTRØMSFELT 2 DØRS SIDE-BY-SIDE OG FORDELINGSSKAP PÅVEGG

FORDELINGSSKAP ER DESIGNET MED TANKE PÅ ENKEL INNFELLING I VEGG,
SAMT FORENKLET MONTASJE.

DØRENE ER FJÆRHENGSLET OG KAN MONTERES BEGGE VEIER.

SKAPENE MED INTEGRERT SVAKSTRØMSFELT LEVERES MED KEYSTONE PATCHEPANEL OG
UTSPARRINGER FOR INNFELTE SCHUKO STIKKONTAKTER. (50X50MM HULL).

KLB 24+1 JORDSKINNE I TOPP, SAMT KLARGORT FOR MONTERING AV KLB24
I BUNN AV SKAPET.

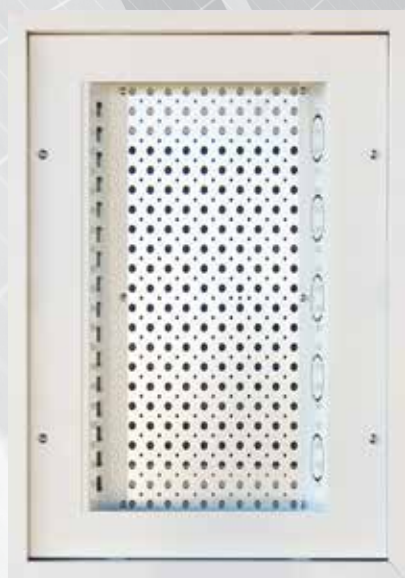

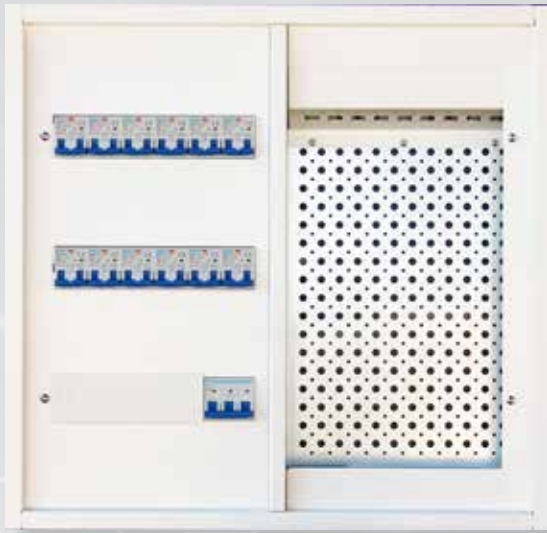

FORDELINGSSKAP INNFELT FOR 3" VEGG CC60

VARENUMMER EL-NUMMER BESKRIVELSE

CV054614	1711309	FORDELINGSSKAP 2 DØRS SBS 3 RADER 3X12 MOD B55 D7 M/SVAK
CV054362	1711310	FORDELINGSSKAP 2 DØRS SBS 4 RADER 4X12 MOD B55 D7 M/SVAK

FORDELINGSSKAP INNFELT FOR 4" VEGG CC60

VARENUMMER EL-NUMMER BESKRIVELSE

CV054270	1711317	FORDELINGSSKAP 2 DØRS SBS 3 RADER 3X12 MOD B55 D10 M/SVAK
CV052153	1700425	FORDELINGSSKAP 2 DØRS SBS 4 RADER 4X12 MOD B55 D10 M/SVAK
CV054287	1711319	FORDELINGSSKAP 2 DØRS SBS 5 RADER 5X12 MOD B55 D10 M/SVAK

FORDELINGSSKAP SORT INN. FOR 4" VEGG CC60

VARENUMMER EL-NUMMER BESKRIVELSE

CV057639	1711348	FOR. SORT DYP 2 DØRS SBS 4 RADER 4X12MOD B55 D10 M/SVAK
----------	---------	---

FORDELINGSSKAP PÅVEGG SIDE-BYE-SIDE

VARENUMMER EL-NUMMER BESKRIVELSE

CV054454	1711305	FORDELINGSSKAP PÅVEGG TO DØRS SBS 3x12 MOD B55 D10 M/SVAK
----------	---------	---



FORDELINGSSKAP PÅVEGG

VARENUMMER EL-NUMMER BESKRIVELSE

CV054416	1711301	FORDELINGSSKAP PÅVEGG 1 RADER 18 MOD B40 D10
CV054423	1711302	FORDELINGSSKAP PÅVEGG 2 RADER 36 MOD B40 D10
CV054584	1711303	FORDELINGSSKAP PÅVEGG 3 RADER 54 MOD B40 D10
CV054430	1711304	FORDELINGSSKAP PÅVEGG SVAKSTRØMSKAP B40 D10

FORDELINGSSKAP PÅVEGG MINI

VARENUMMER EL-NUMMER BESKRIVELSE

CV054447	1711291	FORDELINGSSKAP PÅVEGG 1 RAD MINI 10 MOD B25 D10
----------	---------	---

FORDELINGSSKAP TILBEHØR

VARENUMMER EL-NUMMER BESKRIVELSE

CV035203	1500905	STIKKONTAKT INNFELT 16A SCHUKO
CV050005	6950000	PATCHEPLUGG KEYSTONE CAT6

FORDELINGSSKAP RESERVEDELER

VARENUMMER EL-NUMMER BESKRIVELSE

CV053600		RES FORDELINGSSKAP DEKSEL 4 RAD 2-DØRS M/SVAKSTØM B55 D10
CV053594		RES FORDELINGSSKAP DØR 4 RAD 2-DØRS M/SVAKSTRØM
CV053587		RES FORDELINGSSKAP DØR 4 RAD 2-DØRS U/SVAKSTRØM



FORDELINGSSKAP

Artikkelnr.	EL-nr	Artikkel	INNF. MÅL i mm		
			BREDDE	HØYDE	DYBDE
CV054447	1711291	FORDELINGSSKAP PÅVEGG 1 RAD MINI 10 MOD B25 D10			
CV054379	1711292	FORDELINGSSKAP 1 RADER 18 MOD B40 D7 INNFELT	397	239	70
CV054539	1711293	FORDELINGSSKAP 2 RADER 36 MOD B40 D7 INNFELT	397	381	70
CV054386	1711294	FORDELINGSSKAP 3 RADER 54 MOD B40 D7 INNFELT	397	523	70
CV054294	1711297	FORDELINGSSKAP 2 RADER 36 MOD B40 D10 INNFELT	397	381	100
CV054560	1711298	FORDELINGSSKAP 3 RADER 54 MOD B40 D10 INNFELT	397	523	100
CV054300	1711299	FORDELINGSSKAP 4 RADER 72 MOD B40 D10 INNFELT	397	662	100
CV054577	1711300	FORDELINGSSKAP 5 RADER 90 MOD B40 D10 INNFELT	397	803	100
CV054331	1711325	FORDELINGSSKAP 3 RADER 75 MOD B55 D7 INNFELT	547	523	70
CV054263	1711320	FORDELINGSSKAP 1 RADER 25 MOD B55 D10 INNFELT	547	239	100
CV052092	1700400	FORDELINGSSKAP 2 RADER 50 MOD B55 D10 INNFELT	547	393	100
CV052115	1700402	FORDELINGSSKAP 3 RADER 75 MOD B55 D10 INNFELT	547	533	100
CV052139	1700404	FORDELINGSSKAP 4 RADER 100 MOD B55 D10 INNFELT	547	673	100
CV054416	1711301	FORDELINGSSKAP PÅVEGG 1 RADER 18 MOD B40 D10			
CV054423	1711302	FORDELINGSSKAP PÅVEGG 2 RADER 36 MOD B40 D10			
CV054584	1711303	FORDELINGSSKAP PÅVEGG 3 RADER 54 MOD B40 D10			
CV054430	1711304	FORDELINGSSKAP PÅVEGG SVAKSTRØMSKAP B40 D10			
CV054454	1711305	FORDELINGSSKAP PÅVEGG TO DØRS SBS 3x12 MOD B55 D10 M/SVAK.			
CV054393	1711312	FORDELINGSSKAP SVAKSTRØMSKAP B40 D7 INNFELT	397	523	70
CV054317	1711313	FORDELINGSSKAP SVAKSTRØMSKAP B40 D10 INNFELT	397	523	100
CV052146	1700405	FORDELINGSSKAP SVAKSTRØMSKAP PLASTVINDU B55 D10 INNFELT	547	523	100
CV054348	1711327	FORDELINGSSKAP SVAKSTRØMSKAP B55 D7 INNFELT	547	523	70
CV054652	1711321	FORDELINGSSKAP 2 RADER MED SVAKSTROM 50 MOD B55 D7 INNFELT	547	919	70
CV054355	1711322	FORDELINGSSKAP 3 RADER MED SVAKSTRØM 75 MOD B55 D7 INNFELT	547	1060	70
CV052108	1700401	FORDELINGSSKAP 2 RADER MED SVAKSTRØM 50 MOD B55 D10 INNFELT	547	919	100
CV052122	1700403	FORDELINGSSKAP 3 RADER MED SVAKSTRØM 75 MOD B55 D10 INNFELT	547	1059	100
CV054591	1711306	FORDELINGSSKAP 2 RADER MED SVAKSTROM 36 MOD B40 D7 INNFELT	397	918	70
CV054409	1711307	FORDELINGSSKAP 3 RADER MED SVAKSTRØM 54 MOD B40 D7 INNFELT	397	1060	70
CV054324	1711314	FORDELINGSSKAP 2 RADER MED SVAKSTRØM 36 MOD B40 D10 INNFELT	397	918	100
CV054638	1711315	FORDELINGSSKAP 3 RADER MED SVAKSTROM 54 MOD B40 D10 INNFELT	397	1060	100
CV054645	1711316	FORDELINGSSKAP 4 RADER MED SVAKSTROM 72 MOD B40 D10 INNFELT	397	1200	100
CV054614	1711309	FORDELINGSSKAP 2 DØRS SBS 3 RADER 3x12 MOD B55 D7 M/SVAK. INF	547	520	70
CV054362	1711310	FORDELINGSSKAP 2 DØRS SBS 4 RADER 4x12 MOD B55 D7 M/SVAK. INF	547	659	70
CV054270	1711317	FORDELINGSSKAP 2 DØRS SBS 3 RADER 3x12 MOD B55 D10 M/SVAK. INF	547	520	100
CV052153	1700425	FORDELINGSSKAP 2 DØRS SBS 4 RADER 4x12 MOD B55 D10 M/SVAK. INF	547	659	100
CV057639	1711348	FORD. SORT 2 DØRS SBS 4 RADER 4x12 MOD B55 D10 M/SVAK. INF	547	659	100
CV054287	1711319	FORDELINGSSKAP 2 DØRS SBS 5 RADER 5x12 MOD B55 D10 M/SVAK. INF	547	802	100
CV056199	1700169	FORD. EK. DYP 2 DØRS SBS 3 RADER 3x12 MOD B55 D15 M/SVAK INNFELT	547	520	150
CV056205	1700170	FORD. EK. DYP 2 DØRS SBS 4 RADER 4x12 MOD B55 D15 M/SVAK INNFELT	547	659	150
CV056212	1700171	FORD. EK. DYP 2 DØRS SBS 5 RADER 5x12 MOD B55 D15 M/SVAK INNFELT	547	802	150
CV056229	1700172	FORD. EK. DYP 3 RADER MED SVAKSTRØM 75 MOD B55 D15 INNFELT	547	1059	150

TEKNISK INFO

UTV.MÅL i mm							HULL KONFIGRASJON x 2
BREDD	HØYDE	DYBDE	MODULER	MAKS AMPÈRE	ANT STIKK	ANT KEY.	
252	219	95	10	2x40, 3/4x40			1x32, 1x25, 2x20, 7x16
430	277	85	18	2x40, 3/4x40			2x40, 1x32, 1x25, 5x20, 4x16
430	419	85	36	2x63, 3/4x63			2x40, 1x32, 1x25, 5x20, 4x16
430	561	85	54	2x63, 3/4x63			2x40, 1x32, 1x25, 5x20, 4x16
430	419	110	36	2x63, 3/4x63			1x50, 1x32, 1x25, 5x20, 15x16
430	561	110	54	2x63, 3/4x63			1x50, 1x32, 1x25, 5x20, 15x16
430	700	110	72	2x63, 3/4x63			1x50, 1x32, 1x25, 5x20, 15x16
430	840	110	90	2x63, 3/4x63			1x50, 1x32, 1x25, 5x20, 15x16
585	561	85	75	2x63, 3/4x63			2x40, 1x32, 1x25, 5x20, 15x16
585	276	110	25	2x40, 3/4x40			2x50, 1x32, 1x25, 5x20, 18x16
585	432	110	50	2x63, 3/4x63			2x50, 1x32, 1x25, 5x20, 18x16
585	572	110	75	2x63, 3/4x63			2x50, 1x32, 1x25, 5x20, 18x16
585	712	110	100	2x63, 3/4x63			2x50, 1x32, 1x25, 5x20, 18x16
430	274	95	18	2x40, 3/4x40			1x50, 1x32, 1x25, 5x20, 15x16
430	415	95	36	2x63, 3/4x63			1x50, 1x32, 1x25, 5x20, 15x16
430	558	95	54	2x63, 3/4x63			1x50, 1x32, 1x25, 5x20, 15x16
430	557	95			5	16	1x50, 1x32, 1x25, 5x20, 15x16
585	557	95	36	2x63, 3/4x63	2	28	2x50, 1x32, 1x25, 5x20, 18x16
430	560	85			5	16	2x40, 1x32, 1x25, 5x20, 4x16
430	560	110			5	16	1x50, 1x32, 1x25, 5x20, 15x16
585	560	110			5	16	2x50, 1x32, 1x25, 5x20, 18x16
585	560	85			5	16	2x40, 1x32, 1x25, 5x20, 15x16
585	957	85	50	2x63, 3/4x63	5	16	2x40, 1x32, 1x25, 5x20, 15x16
585	1098	85	75	2x63, 3/4x63	5	16	2x40, 1x32, 1x25, 5x20, 15x16
585	957	110	50	2x63, 3/4x63	5	16	2x50, 1x32, 1x25, 5x20, 18x16
585	1097	110	75	2x63, 3/4x63	5	16	2x50, 1x32, 1x25, 5x20, 18x16
430	956	85	36	2x63, 3/4x63	5	16	2x40, 1x32, 1x25, 5x20, 4x16
430	1098	85	54	2x63, 3/4x63	5	16	2x40, 1x32, 1x25, 5x20, 4x16
430	956	110	36	2x63, 3/4x63	5	16	1x50, 1x32, 1x25, 5x20, 15x16
430	1098	110	54	2x63, 3/4x63	5	16	1x50, 1x32, 1x25, 5x20, 15x16
430	1238	110	72	2x63, 3/4x63	5	16	1x50, 1x32, 1x25, 5x20, 15x16
585	558	85	36	2x63, 3/4x63	2	28	2x40, 1x32, 1x25, 5x20, 15x16
585	700	85	48	2x63, 3/4x63	3	28	2x40, 1x32, 1x25, 5x20, 15x16
585	558	110	36	2x63, 3/4x63	2	28	2x50, 1x32, 1x25, 5x20, 18x16
585	700	110	48	2x63, 3/4x63	3	28	2x50, 1x32, 1x25, 5x20, 18x16
585	700	110	48	2x63, 3/4x63	3	28	2x50, 1x32, 1x25, 5x20, 18x16
585	840	110	60	2x63, 3/4x63	3	28	2x50, 1x32, 1x25, 5x20, 18x16
585	558	165	36	2x63, 3/4x63	2	28	2x50, 1x32, 2x25, 7x20, 15x16
585	700	165	48	2x63, 3/4x63	3	28	2x50, 1x32, 2x25, 7x20, 15x16
585	840	165	60	2x63, 3/4x63	3	28	2x50, 1x32, 2x25, 7x20, 15x16
585	1097	165	75	2x63, 3/4x63	5	16	2x50, 1x32, 2x25, 7x20, 15x16

UNDERFORDELINGER

- NEMKO GODKJENT I.H.T TAVLENORMEN
- FOR 3x80A IT/230V/50Hz OG 4x80a TN/400v/50Hz
- SIKRINGSKINNER KAN VIPPES FREM FOR RASK OG SIKKER MONTASJE
- KABELÅPNINGER MED TAPE
- SOLID STÅLSKAP MED PULVERLAKK
- VIPPBARE SKINNER
- FOR INNFELLING ELLER PÅVEGG

UNDERFORDELINGER

Varenummer	El nummer	Beskrivelse	Moduler	H	B	D
CV032223	1716921	CENIKA SKAP 5 X 21 MOD U MÅLER	105	790	483	210
CV011112	1701630	CENIKA SKAP 6 X 21 MOD U MÅLER	126	920	483	210

TILBEHØR

Varenummer	El nummer	Beskrivelse
100015	1700502	BYGGING OG MONTERING AV BOLIGSKAP AV CENIKA
CV013857	1725525	LÅS BOLIGSKAP M/NØKSEL



UNDERFORDELING 6 RADER
CV011112

CENIKA



CENIKA FORDELING 5-RADER
CV032223

CENIKA

PÅVEGGSKAP

- SMÅ SKAP FOR UTSTYR OPP TIL 63A
- MED DØR AV GJENNOMSIKTIG, SLAGFAST, VÆRBESTANDIG PLAST
- ØVRE OG NEDRE DEL AV HØY KVALITETSPLAST
- INKLUDERT PE/N-TERMINALER

PÅVEGGSKAP APV IP65

VARENUMMER	EL-NUMMER	BESKRIVELSE	MODULER	HØYDE	BREDE	DYBDE
CV005517	1701616	PÅVEGGSKAP 2x14 MODULER	28	600	300	142
CV005524	1701617	PÅVEGGSKAP 3x14 MODULER	42	750	300	142
CV030995	1700494	PÅVEGGSKAP 5x14 MODULER	70	900	300	142

PÅVEGGSKAP KV IP30

VARENUMMER	EL-NUMMER	BESKRIVELSE	MODULER	HØYDE	BREDE	DYBDE
CV032292	1700493	PÅVEGGSKAP 2 MODULER IP30	2	140	50	65
CV005487	1701615	PÅVEGGSKAP 4 MODULER IP30	4	160	94	65
CV032889	1700496	PÅVEGGSKAP 6 MODULER IP30	6	160	140	65

PÅVEGGSKAP KV IP55

VARENUMMER	EL-NUMMER	BESKRIVELSE	MODULER	HØYDE	BREDE	DYBDE
CV050395		PÅVEGGSKAP 4 MODULER IP55	4	180	125	90
CV032865	1700495	PÅVEGGSKAP 6 MODULER IP55	6	180	160	90
CV032285	1700492	PÅVEGGSKAP 10 MODULER IP 55	10	180	230	90



CENIKA BOLIGSKAP

- NEMKO GODKJENT I.H.T TAVLENORMEN FOR 3x80A IT/230V/50Hz OG 4x80A TN/400v/50Hz
- SIKRINGSKINNER KAN VIPPES FREM FOR RASK OG SIKKER MONTASJE
- KABELÅPNINGER MED TAPE
- SOLID STÅLSKAP MED PULVERLAKK
- KAN UTVIDES MED SVAKSTRØMSKAP
- IP GRAD : IP2XC



BOLIGSKAP 2-RADER
CV004008

CENIKA



BOLIGSKAP 3-RADER
CV009928

CENIKA



SVAKSTRØMSSKAP
MED BRAKETTER CV032735

CENIKA

- FOR BRUK ALENE ELLER KOMBINERT MED BOLIGSKAP
- VEGGBRAKETT FJERNES ENKELT VED SEPARAT BRUK
- MONTASJEPLATE MED SKRUE OG "STRIPS" HULL
- GOD KABELPlass BAK SKAPET VED INNFELT MONTASJE
- KABELÅPNINGER MED TAPE
- DØREN HAR PLASTVINDU FOR GOD SIGNALSTYRKE V/TRÅDLØST NETT



**BOLIGSKAP 3 RADER
DOBBELT MÅLERFELT CV032131**

CENIKA BOLIGSKAP MED ENKELT MÅLERFELT

Varenummer	El nummer	Beskrivelse	Moduler
CV013192	1716911	CENIKA SKAP 1 RADER 1x18MOD + 1x4MOD MED MÅLERFELT	18
CV004008	1701600	CENIKA SKAP 2 RADER MRE 480 MED MÅLERFELT	63
CV009928	1701601	CENIKA SKAP 3 RADER MRE 480 MED MÅLERFELT	84
CV034312	1702313	CENIKA SKAP 4 RADER MRE480 MED MÅLERFELT	105

MED ENKELT MÅLERFELT TETT SKAP

Varenummer	El nummer	Beskrivelse	Moduler
CV020183	1740212	TETT SKAP TS2 MED MÅLERFELT IP54 1X17 MOD + 2X4 MOD	25
CV010924	1740213	TETT SKAP TS3 MED MÅLERFELT IP54 2X18 MOD + 2X4 MOD	43
CV020169	1740214	TETT SKAP TS4 MED MÅLERFELT IP54 2X24 MOD + 3X4 MOD	60

MED DOBBELT MÅLERFELT

Varenummer	El nummer	Beskrivelse	Moduler
CV032131	1702312	BOLIGSKAP 3X21 MODULER MED DOBBELT MÅLERFELT	63

CENIKA SVAKSTRØMSSKAP

Varenummer	El nummer	Beskrivelse
CV032735	1702314	CENIKA SVAKSTRØMSKAP FOR BOLIG
CV040209	1716937	CENIKA SKAP SVAKSTRØMFELT STOR

TILBEHØR

Varenummer	El nummer	Beskrivelse
100015	1700502	BYGGING OG MONTERING AV BOLIGSKAP AV CENIKA
CV013857	1725525	LÅS BOLIGSKAP M/NØKSEL

IP GRADER FØRSTE SIFFER

DET FØRSTE SIFFERET ANGIR UTSTYRETS BESKYTTELSE MOT INNTRENGING AV FASTE GJENSTANDER SOM FOR EKSEMPEL STØV, OG UTILSIKTET KONTAKT MED SPENNINGSFØRENDE DELER AV KROPPSDELER SOM FOR EKSEMPEL FINGRE.

SIFFER	BESKYTTELSE AV UTSTYRET MOT FASTE PARTIKLER	DETALJER
0	Ingen beskyttelse	Ingen beskyttelse
1	>50 mm	Store kroppsdelar, for eksempel en håndflate
2	>12,5 mm	Finger, 12,5 mm diameter
3	>2,5 mm	Verktøy, 2,5 mm diameter
4	>1 mm	Tråd, 1 mm diameter
5	Støvbeskyttet	Tråd, 1 mm diameter
6	Støvtett	Tråd, 1 mm diameter

ANDRE SIFFER

DET ANDRE SIFFERET ANGIR UTSTYRETS BESKYTTELSE MOT SKADELIG INNTRENGING AV VANN.

SIFFER	BESKYTTELSE MOT INNTRENGING AV VANN	DETALJER
0	Ingen beskyttelse	Ingen beskyttelse
1	Vertikale drypp	Vertikale drypp skal ikke ha skadelig virkning
2	Vertikale drypp ved helning opp til 15°	Vertikale drypp skal ikke ha skadelig virkning når utstyret har helningsvinkel opp til 15° i forhold til vertikallinjen
3	Dusj/regn	Dusj/regn mot kapsling i en vinkel opp til 60° i forhold til vertikallinjen skal ikke ha skadelig virkning
4	Sprut fra alle kanter	Sprut (kraftig dusj/regn) mot kapsling fra alle kanter skal ikke ha skadelig virkning
5	Spyling fra alle kanter	Spyling (fra slange/dyse) mot kapsling fra alle kanter skal ikke ha skadelig virkning
6	Kraftig spyling fra alle kanter	Kraftig spyling mot kapsling fra alle kanter skal ikke ha skadelig virkning
7	Kortvarig neddykking i vann	Ingen skadelig virkning ved kortvarig neddykking i vann (15 til 100 cm i inntil 30 minutter)
8	Varig neddykking	Ingen skadelig virkning ved varig neddykking i vann under betingelser spesifisert gjennom avtale mellom kunde og produsent av utstyret

REHABSKAP 360 & 550

**KOMPLETT
OMBYGGING
AV GAMLE
NEBB-SKAP
MED NY,
PEN FRONT**

1

2



**LØS FRONT, SIDEVEGGER OG DØR MED LÅS I FLERE UTGAVER
PASSER FOR HELT ELLER DELVIS INNFELT SKAP OG FOR SKAP UTENPÅ VEGG**

REHAB360 og 550

løsnings for gamle C, D, E og F sikringskap gjør at du kan øke både elsikkerhet og personsikkerhet, samtidig som du fjerner problemet med dårlige dører og ødelagte låser. Kort sagt; vi tilbyr en sikker VINNER for installatør og anleggseier!

Fronter leveres for flere dybder på veggene og er regulerbare slik at de passer til skap som er fra helt innfelt til påvegg montert.

Montasjerammen for D og E skap har målerbrett i to høyder – 400 og 300 mm – ved bruk av 300mm høyde anbefaler vi at det på forhånd søkes om dispensasjon fra nettselskapet.

Montasjeramme gir innvendig kapsling IP2XC – dette gjør dokumentasjon av ombygging / utvidelser enklere i forhold til forskrifter og normer.

3



FOR REHAB AV C-SKAP MED YTRE DIM: 360X550X200 (BXHXD)

Varenummer	El nummer	Beskrivelse	Moduler
CV028097	1716330	REHAB C360 FRONT1 FLUSH	
CV028103	1716331	REHAB C360 FRONT2 3-40mm	
CV028110	1716332	REHAB C360 FRONT3 41-60mm	
CV028127	1716333	REHAB C360 FRONT4 61-90mm	
CV005357	1716339	REHAB C360 FRONT4 91-120mm	
CV028134	1716334	REHAB C360 FRONT5 200mm	
CV028141	1716335	REHAB C360 MONT RAMME 1 RAD	1x16/2x4
CV028158	1716338	REHAB C360 DISTRIBUTJONS RAMME 4 RAD	4x16

FOR REHAB AV D-SKAP MED YTRE DIM: 360X660X200 (BXHXD)

Varenummer	El nummer	Beskrivelse	Moduler
CV028011	1716320	REHAB D360 FRONT1 FLUSH	
CV028028	1716321	REHAB D360 FRONT2 3-40mm	
CV028035	1716322	REHAB D360 FRONT3 41-60mm	
CV028042	1716323	REHAB D360 FRONT4 61-90mm	
CV005340	1716329	REHAB D360 FRONT6 91-120mm	
CV028059	1716324	REHAB D360 FRONT5 200mm	
CV028066	1716325	REHAB D360 MONT RAMME 1 RAD	1x16/2x4
CV028073	1716326	REHAB D360 MONT RAMME 2 RAD	2x16/2x4
CV028080	1716328	REHAB D360 DISTRIBUTJONS RAMME 4 RAD	4x16

FOR REHAB AV E-SKAP MED YTRE DIM: 360X770X200 (BXHXD)

Varenummer	El nummer	Beskrivelse	Moduler
CV027939	1716310	REHAB E360 FRONT1 FLUSH	
CV027946	1716311	REHAB E360 FRONT2 3-40mm	
CV027953	1716312	REHAB E360 FRONT3 41-60mm	
CV027960	1716313	REHAB E360 FRONT4 61-90mm	
CV005333	1716319	REHAB E360 FRONT6 91-120mm	
CV027977	1716314	REHAB E360 FRONT5 200mm	
CV027984	1716315	REHAB E360 MONT RAMME 2 RAD	2x16/2x4
CV027991	1716316	REHAB E360 MONT RAMME 3 RAD	3x16/2x4
CV028004	1716318	REHAB E360 DISTRIBUTJONS RAMME 5 RAD	5x16

FOR REHAB AV F-SKAP MED YTRE DIM: 550X770X200 (BXHXD)

Varenummer	El nummer	Beskrivelse	Moduler
CV028165	1716340	REHAB F550 FRONT1 FLUSH	
CV028172	1716341	REHAB F550 FRONT2 3-40mm	
CV028189	1716342	REHAB F550 FRONT3 41-60mm	
CV028196	1716343	REHAB F550 FRONT4 61-90mm	
CV005364	1716349	REHAB F550 FRONT6 91-120mm	
CV028202	1716344	REHAB F550 FRONT5 200mm	
CV028219	1716345	REHAB F550 MONT RAMME 2 RAD	2x24/2x6
CV028226	1716348	REHAB F550 DISTRIBUTJONS RAMME 5 RAD	5x24

TILBEHØR REHAB

Varenummer	El nummer	Beskrivelse
100015	1700502	BYGGING OG MONTERING AV BOLIGSKAP AV CENIKA

Teknisk spesifikasjon :

Produktene er produsert i stål med slitesterk og miljøvennlig pulverlakk som gir høy finish og god holdbarhet. Farge er RAL9010 (polarhvit), andre RAL farger kan leveres på forespørsel. Dørens plastlås har meiselspor, vrihåndtak kan ettermonteres. Låsen kan eventuelt byttes til nøkkellås. Sikringskinner har bredde 16/24 moduler og begge vernplasser har 4/6 moduler. Front og montasjerammer selges hver for seg slik at det er lett å lage rett løsning. OBS: Montasjerammen monteres i fronten. Viktig at fronten monteres først.

RENOVERING



RR RAMME FOR C/D/E SKAP
CV008204

CENIKA



RR VERNMODUL OV VERN
CV009676

CENIKA



ASD 290
CV004053

CENIKA

Renoveringsrammene brukes til ombygging av gamle nebb skap, hvor man skifter fra skrusikringer til automatsikringer og vern.

Enhetene kan brukes i gamle NEBBSKAP med 360 mm eller 550 mm bredde, som har flat platedør. Innfesting skjer direkte i sideskinnene, og berøringssikkerheten er ivaretatt med dekkplate over automatene.

Det er 24 polet jordskinne på toppen av rammene og vernmodulen har plomberingsmulighet.

Ved behov kan målerbrettet forskyves til venstre ved hjelp av en MBM brakett.

Teknisk spesifikasjon :

Ved valg av antall rader MÅ det tas hensyn til lokale / regionale krav til målerplass.

Rammene er produsert i stål med slitesterk og miljøvennlig pulverlakk som gir høy finish og god holdbarhet.

Rammene har jordingskinne KLB montert øverst.

RENOVERINGSRAMMER 1 RAD

Varenummer	El nummer	Beskrivelse	Mod	H	B	D
CV036453	1716301	RENOVERINGSRAMME RR 1 RAD	16	156	340	105

RENOVERINGSRAMMER 2 RAD

Varenummer	El nummer	Beskrivelse	Mod	H	B	D
CV008204	1701609	RENOVERINGSRAMME RR C/D/E 2 RADER	32	281	340	105
CV009270	1716303	RENOVERINGSRAMME RR F 2 RADER	48	281	530	105

RENOVERINGSRAMMER 3 RAD

Varenummer	El nummer	Beskrivelse	Mod	H	B	D
CV008150	1716304	RENOVERINGSRAMME RR D/E 3 RADER	48	407	340	105
CV005395	1716306	RENOVERINGSRAMME RR F 3 RADER	72	407	530	105

RENOVERING ASD DEKSLER

Varenummer	El nummer	Beskrivelse	Mod
CV010870	1725425	ASD 70 (4 MODULER)	4
CV004046	1725430	ASD 180 (10 MODULER)	10
CV004053	1725440	ASD 290 (16 MODULER / dekker S1)	16
CV009638	1725450	ASD 470 (26 MODULER / dekker S2)	26

VERNMODUL OV VERN FOR C/D/E/F SKAP

Varenummer	El nummer	Beskrivelse	Mod	H	B	D
CV009676	1716305	RENOVERINGSRAMME VERNMODUL OV VERN 2x4	285	93	90	

SIKRINGSSKINNER

Varenummer	El nummer	Beskrivelse
CV004121	1725210	S1 SKINNE FOR B,C,D OG E SKAP (PASSER FOR ASD 290)
CV010825	1725220	S2 SKINNE FOR F SKAP (PASSER FOR ASD 470)

TILBEHØR

Varenummer	El nummer	Beskrivelse
989936	1700504	BYGGING OG MONTERING AV LEILIGHETSKAP/RENOVERINGSRAMMER
CV035845	1725123	BRACKET MBM FOR SIDEFORSKYVING AV MÅLERBRETT



RR RAMME FOR F-SKAP
CV009270



- Centech Draw er et tegneprogram som brukes til å tegne alle typer tavler og skap, vegg montert og gulv stående. Programmet er basert på tavlesystemet levert av FinelComp, og de aller fleste av produktene Cenika fører kan bli funnet i Centech Draw.
- Tekniske Data: Centech Draw er en applikasjon som er bygget på Microsoft Visio.
- Nytteverdi: Panel Design, prisberegning og orden

FERDIG TEGNING MED DØR

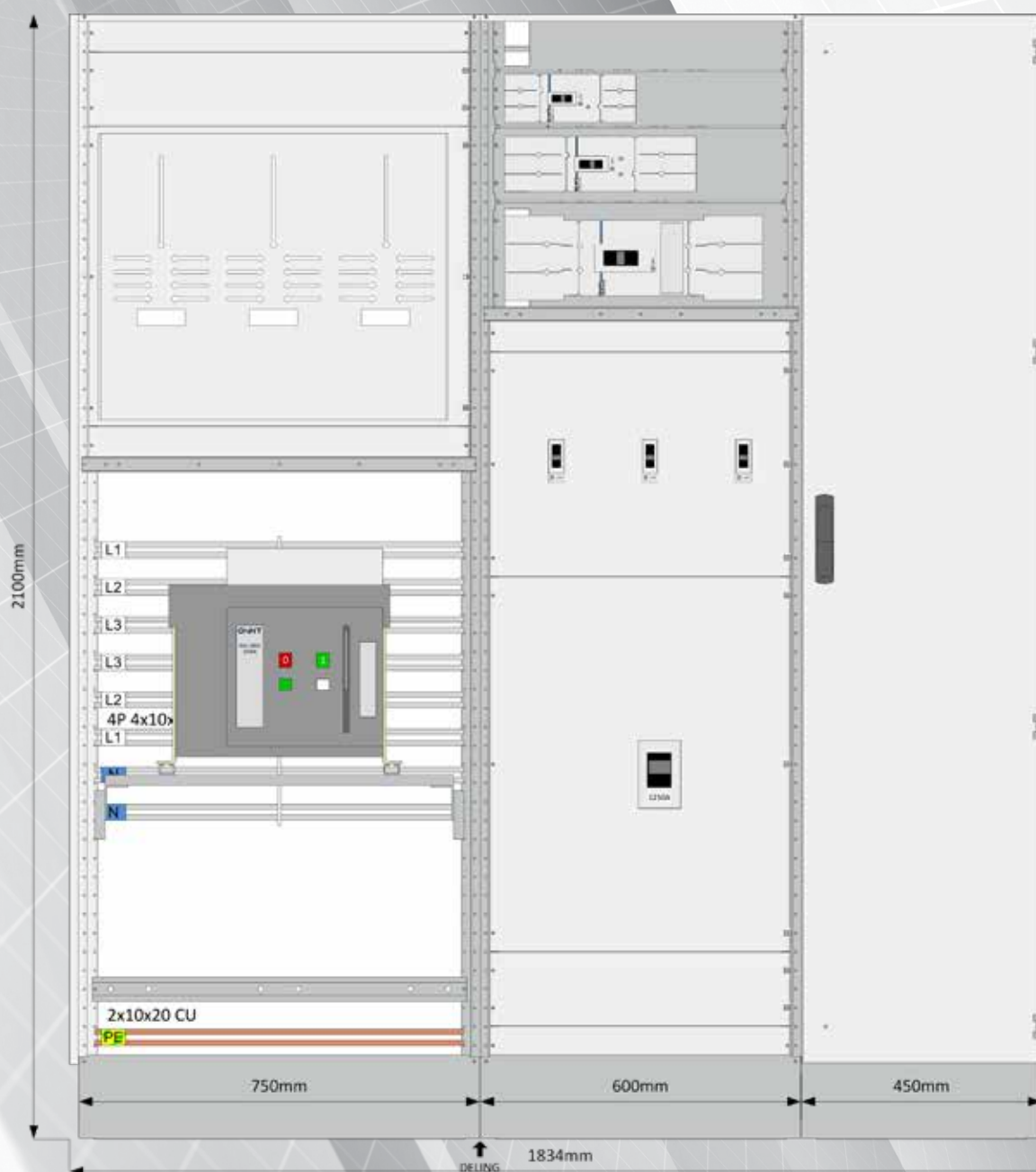

GULVSKAP 450

- LEVERES OGSÅ I
- IP 44
- IP 54
- 21 MODULER PÅ FULL DIN BREDD
- 2 FLENSPLASSER PÅ 160 DYBDE
- 4 FLENSPLASSER PÅ 250 DYBDE
- 4 FLENSPLASSER PÅ 320 DYBDE
- MED DØR

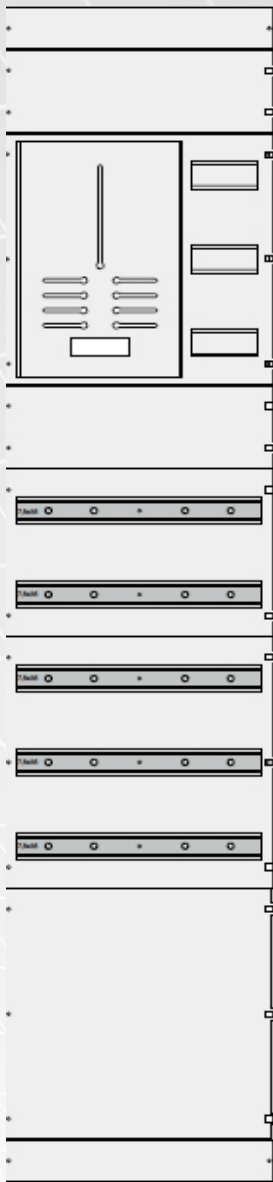

- INNREDNING 450MM
- VARENUMMER 990254

STRUKTUR OVERSIKT IP30



- INNREDNING 450MM
- VARENUMMER 990247
- MED 250A MONTASJE PLATE
- INNREDNING 450MM
- VARENUMMER 990301
- MED 125A MONTASJE PLATE
- INNREDNING 450MM
- VARENUMMER 990300
- INNREDNING 450MM
- VARENUMMER 991434



- INNREDNING 450MM
- VARENUMMER 990255
- INNREDNING 450MM
- VARENUMMER 990256
- INNREDNING 450MM
- VARENUMMER 990257
- INNREDNING 450MM
- VARENUMMER 990258

CENTECH GULVSKAP TILLEGG FOR DYBDE

Forpakning	Varenummer	Beskrivelse
1	990283	CENTECH BASIS SKAP 450 DYBDE 160
1	990249	CENTECH BASIS SKAP 450 DYBDE 250
1	990248	CENTECH BASIS SKAP 450 DYBDE 320

ALLE GULVSKAP LEVERES MED DØR

GULVSKAP 600

- LEVERES OGSÅ I
- IP 44
- IP 54
- 30 MODULER PÅ FULL DIN BREDDE
- 2 FLENSPLASSER PÅ 160 DYBDE
- 4 FLENSPLASSER PÅ 250 DYBDE
- 6 FLENSPLASSER PÅ 320 DYBDE
- MED DØR



- INNREDNING 600MM
- VARENUMMER 990259



- INNREDNING 600MM
- VARENUMMER 991435

STRUKTUR OVERSIKT IP30



- INNREDNING 600MM
- VARENUMMER 990693



- INNREDNING 600MM
- VARENUMMER 990260



MED
250A
MONTASJE
PLATE

- INNREDNING 600MM
- VARENUMMER 990303



MED
125A
MONTASJE
PLATE

- INNREDNING 600MM
- VARENUMMER 990302



- INNREDNING 600MM
- VARENUMMER 990262



- INNREDNING 600MM
- VARENUMMER 990263



- INNREDNING 600MM
- VARENUMMER 990264



- INNREDNING 600MM
- VARENUMMER 990265

CENTECH GULVSKAP TILLEGG FOR DYBDE

Forpakning	Varenummer	Beskrivelse
1	990287	CENTECH BASIS SKAP 600 DYBDE 160
1	990253	CENTECH BASIS SKAP 600 DYBDE 250
1	990286	CENTECH BASIS SKAP 600 DYBDE 320

ALLE CENTECH GULVSKAP LEVERES MED DØR



GULVSKAP 750 STRUKTUR OVERSIKT IP30

- LEVERES OGSÅ I
- IP 44
- IP 54
- 40 MODULER PÅ FULL DIN BREDD
- 3 FLENSPLASSER PÅ 160 DYBDE
- 6 FLENSPLASSER PÅ 250 DYBDE
- 6 FLENSPLASSER PÅ 320 DYBDE
- MED DØR

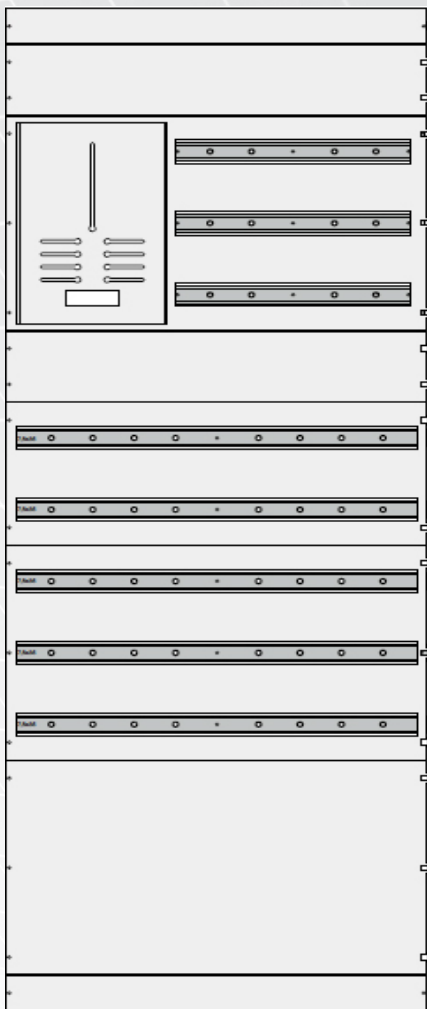

■ INNREDNING 750MM
■ VARENUMMER 990266



■ INNREDNING 750MM
■ VARENUMMER 990269



■ INNREDNING 750MM
■ VARENUMMER 990267



■ INNREDNING 750MM
■ VARENUMMER 990268



■ INNREDNING 750MM
■ VARENUMMER 991436

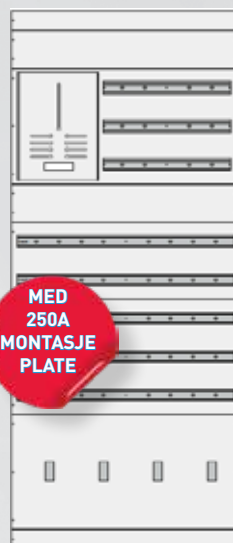

**MED
250A
MONTASJE
PLATE**

■ INNREDNING 750MM
■ VARENUMMER 990305



**MED
125A
MONTASJE
PLATE**

■ INNREDNING 750MM
■ VARENUMMER 990304

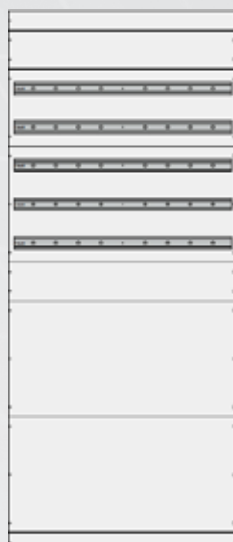

■ INNREDNING 750MM
■ VARENUMMER 990270



■ INNREDNING 750MM
■ VARENUMMER 990271



■ INNREDNING 750MM
■ VARENUMMER 990272

CENTECH GULVSKAP TILLEGG FOR DYBDE

Forpakning	Varenummer	Beskrivelse
1	990285	CENTECH BASIS SKAP 750 DYBDE 160
1	990251	CENTECH BASIS SKAP 750 DYBDE 250
1	990284	CENTECH BASIS SKAP 750 DYBDE 320

ALLE GULVSKAP LEVERES MED DØR

ETASJEFORDELER 2 MÅLERE

NYHET

991465

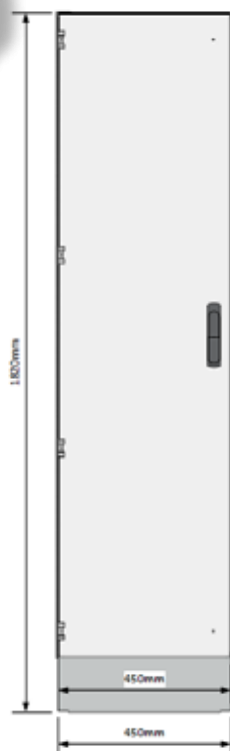

991465 + 991447



991465 + 991449



MED DØR

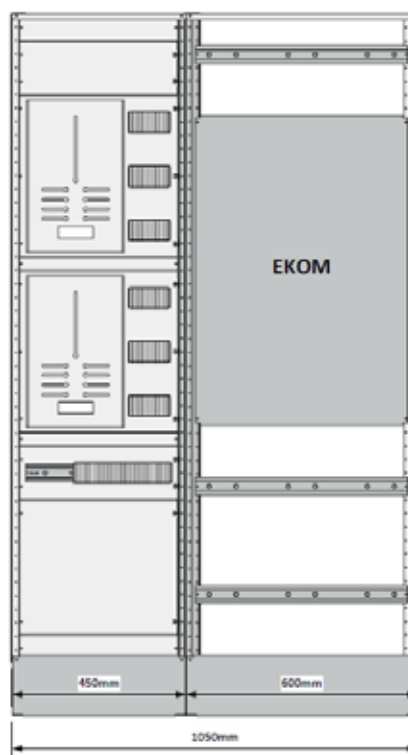
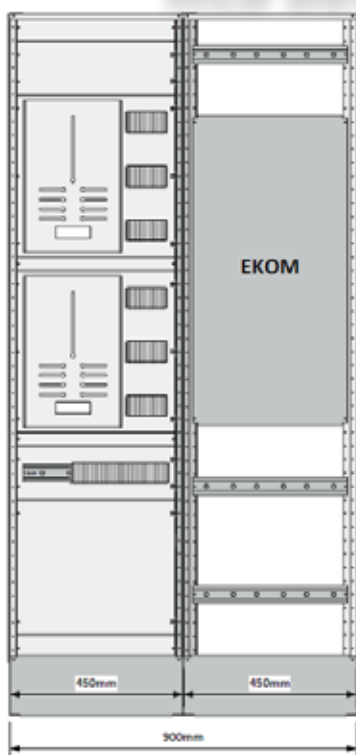
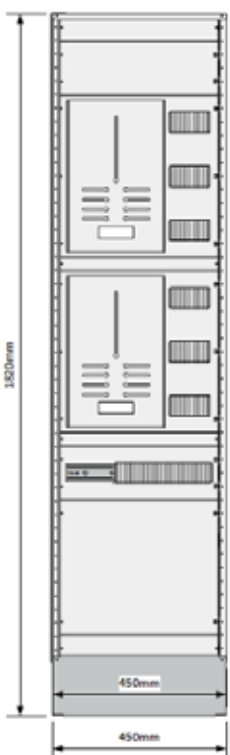

Etasjefordeler 2 målerplasser for mod lastb med dør, uten Ekom-felt: 991465

Etasjefordeler 2 målerplasser for mod lastb med dør + 450mm bredt Ekom-felt : 991465 + 991447

Etasjefordeler 2 målerplasser for mod lastb med dør + 600mm bredt Ekom-felt : 991465 + 991449

NB: Disse Ekom-feltene kan kun brukes sammen med etasjefordeler. Ønsker du enkeltstående Ekom-skap ta kontakt med oss.



FOR MOD. LASTBRYTER

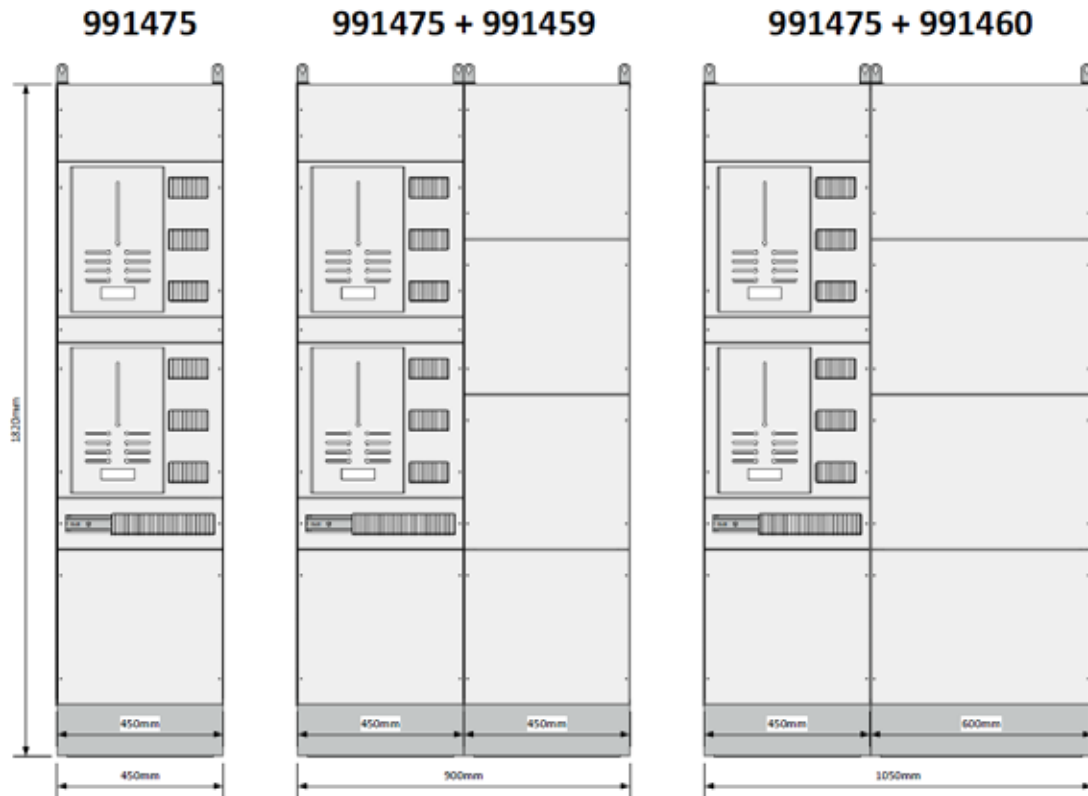

UTEN DØR

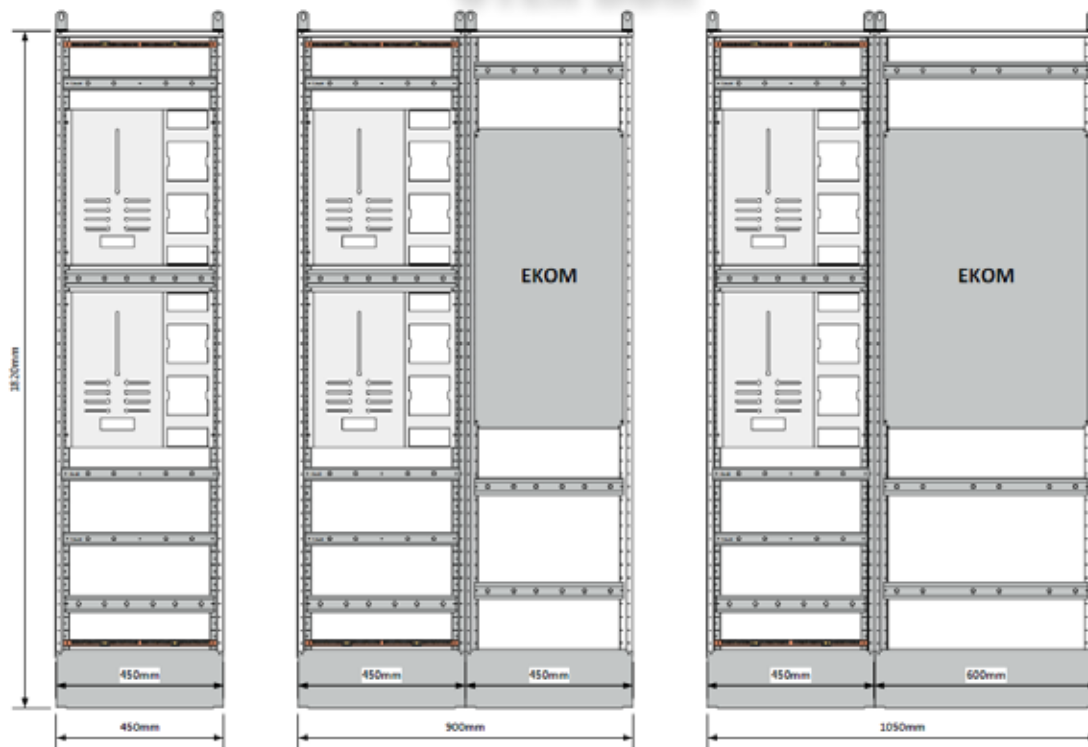

Etasjefordeler 2 målerplasser for mod lastb uten dør, uten Ekom-felt: 991475

Etasjefordeler 2 målerplasser for mod lastb uten dør + 450mm bredt Ekom-felt : 991475 + 991459

Etasjefordeler 2 målerplasser for mod lastb uten dør + 600mm bredt Ekom-felt : 991475 + 991460

NB: Disse Ekom-feltene kan kun brukes sammen med etasjefordeler. Ønsker du enkeltstående Ekom-skap ta kontakt med oss.

ETASJEFORDELER 2 MÅLERE

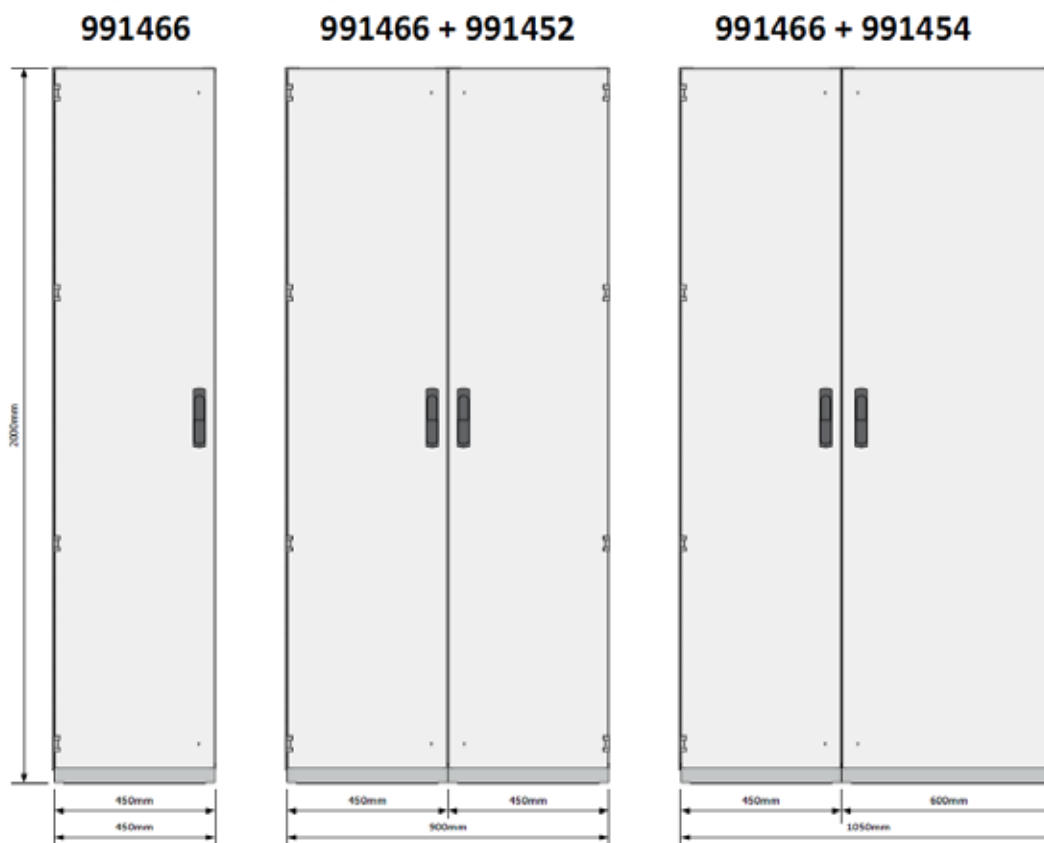
MED DØR



Etasjefordeler 2 målerplasser for NH 18 250 med dør, uten Ekom-felt: 991466

Etasjefordeler 2 målerplasser for NH 18 250 med dør + 450mm bredt Ekom-felt : 991466 + 991452

Etasjefordeler 2 målerplasser for NH 18 250 med dør + 600mm bredt Ekom-felt : 991466 + 991454

NB: Disse Ekom-feltene kan kun brukes sammen med etasjefordeler. Ønsker du enkeltstående Ekom-skap ta kontakt med oss.



FOR NH18 250

991476

991476 + 991461

991476 + 991462



UTEN DØR



Etasjefordeler 2 målerplasser for NH 18 250 uten dør, uten Ekom-felt: 991476

Etasjefordeler 2 målerplasser for NH 18 250 uten dør + 450mm bredt Ekom-felt : 991476 + 991461

Etasjefordeler 2 målerplasser for NH 18 250 uten dør + 600mm bredt Ekom-felt : 991476 + 991462

NB: Disse Ekom-feltene kan kun brukes sammen med etasjefordeler. Ønsker du enkeltstående Ekom-skap ta kontakt med oss.

ETASJEFORDELER 3 MÅLERE

NYHET

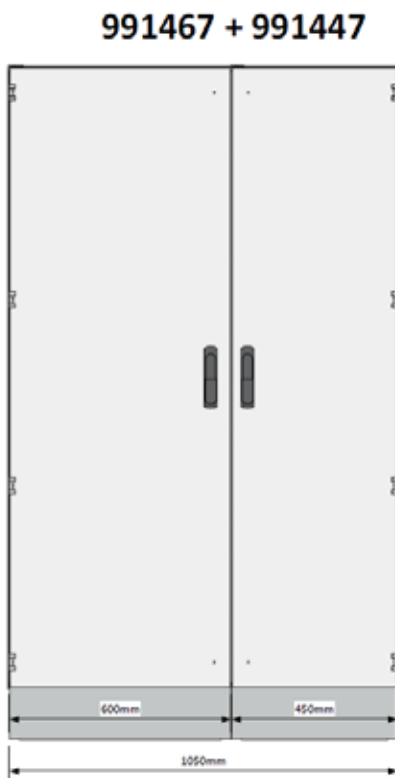

MED DØR

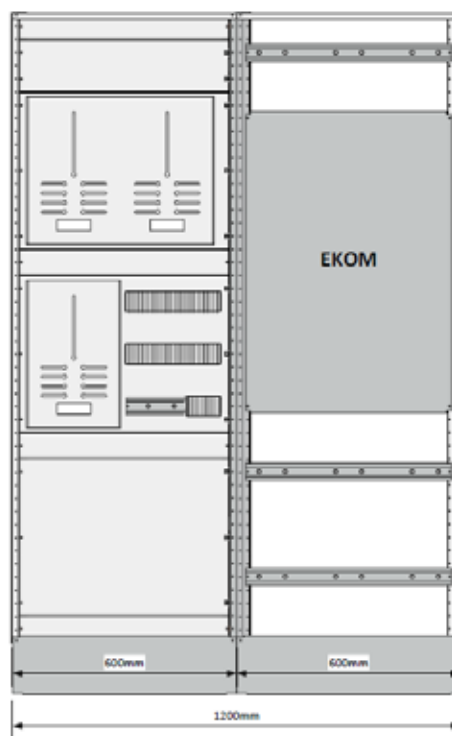
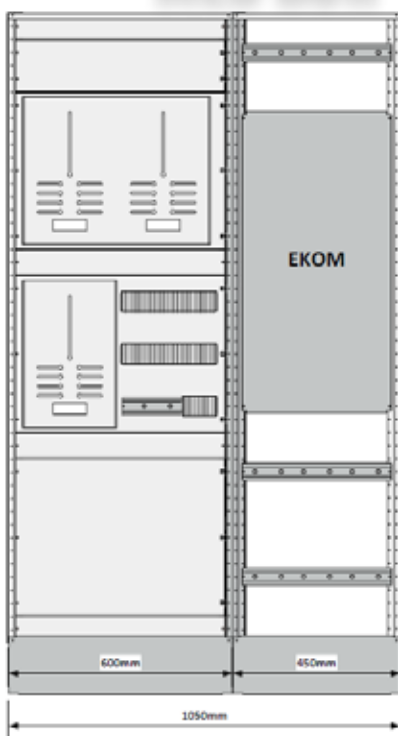
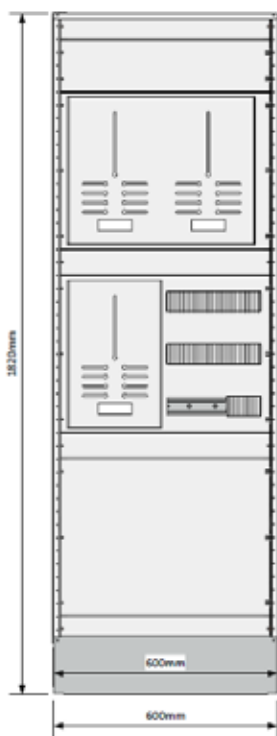

Etasjefordeler 3 målerplasser for mod lastb med dør, uten Ekom-felt: 991467

Etasjefordeler 3 målerplasser for mod lastb med dør + 450mm bredt Ekom-felt : 991467 + 991447

Etasjefordeler 3 målerplasser for mod lastb med dør + 600mm bredt Ekom-felt : 991467 + 991449

NB: Disse Ekom-feltene kan kun brukes sammen med etasjefordeler. Ønsker du enkeltstående Ekom-skap ta kontakt med oss.



FOR MOD. LASTBRYTER



UTEN DØR

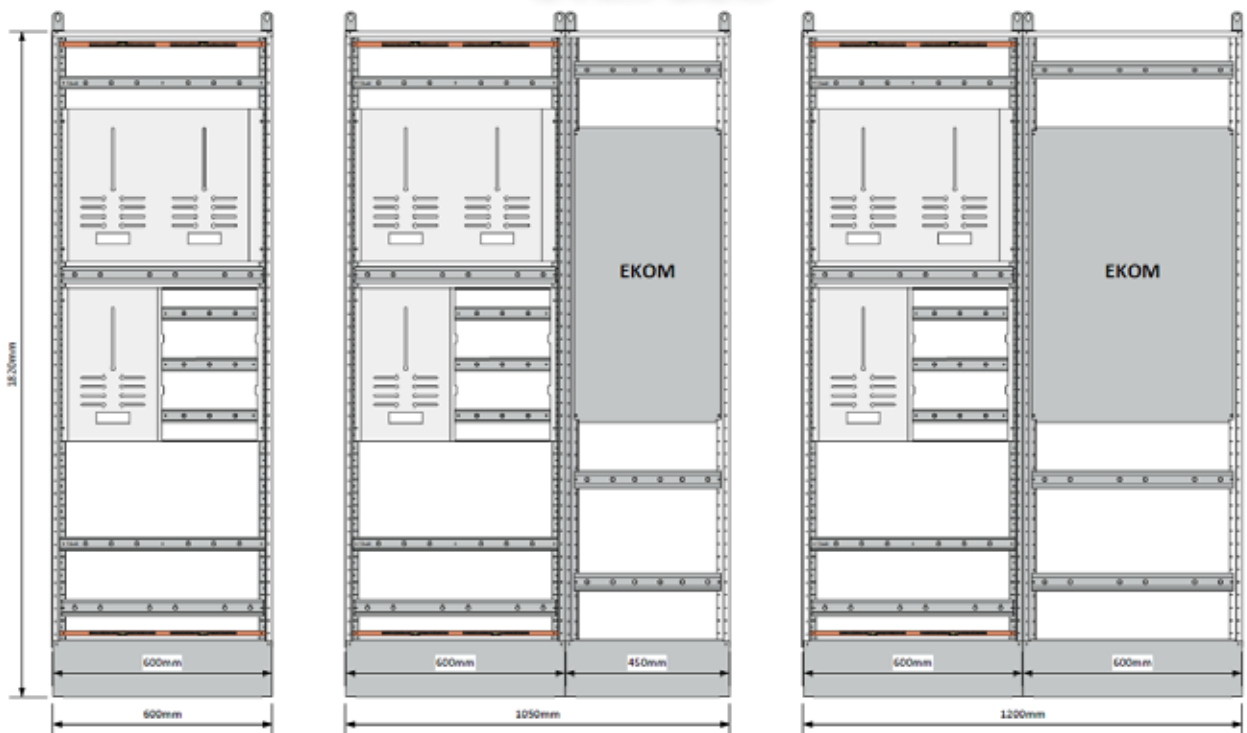

Etasjefordeler 3 målerplasser for mod lastb uten dør, uten Ekom-felt: 991477

Etasjefordeler 3 målerplasser for mod lastb uten dør + 450mm bredt Ekom-felt : 991477 + 991459

Etasjefordeler 3 målerplasser for mod lastb uten dør + 600mm bredt Ekom-felt : 991477 + 991460

NB: Disse Ekom-feltene kan kun brukes sammen med etasjefordeler. Ønsker du enkeltstående Ekom-skap ta kontakt med oss.

ETASJEFORDELER 3 MÅLERE

NYHET

991468

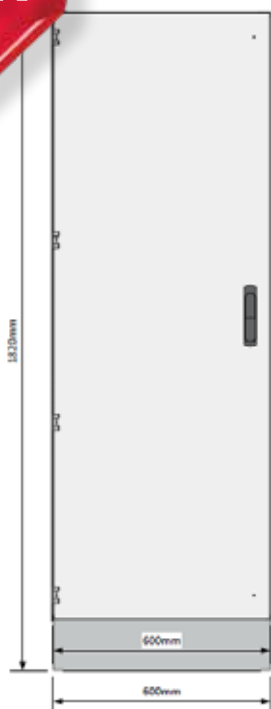

991468 + 991448

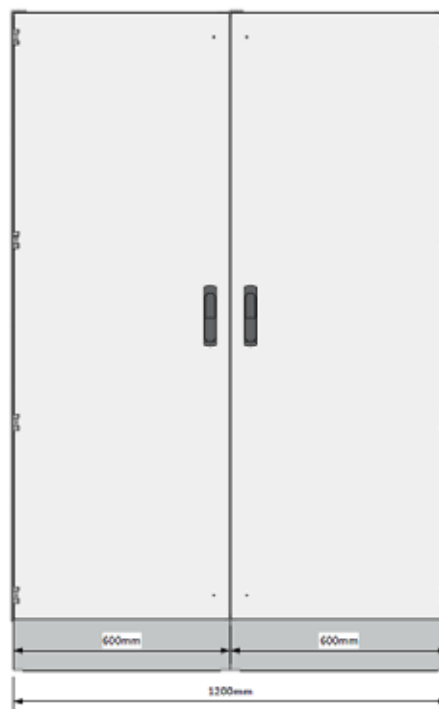
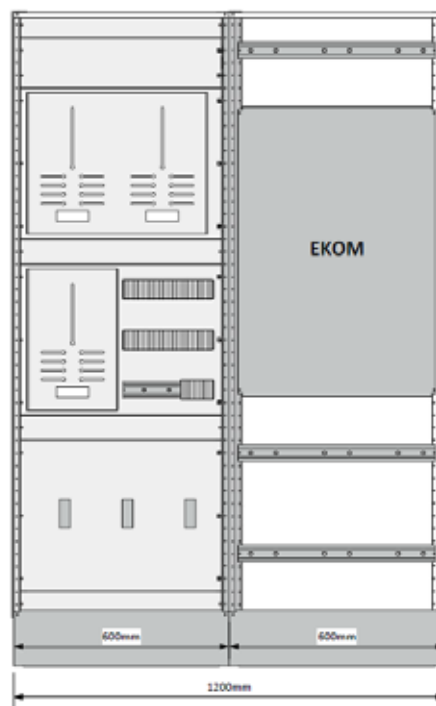
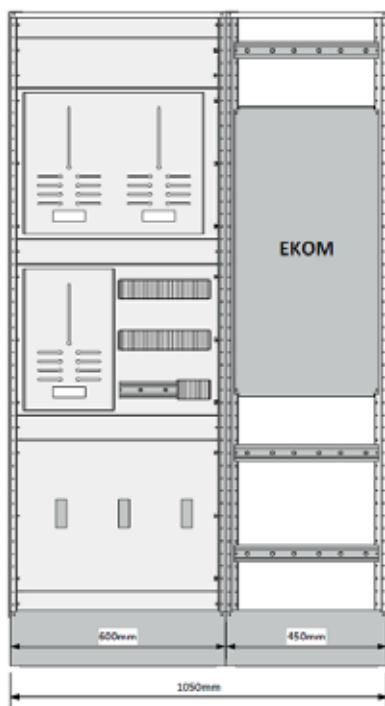
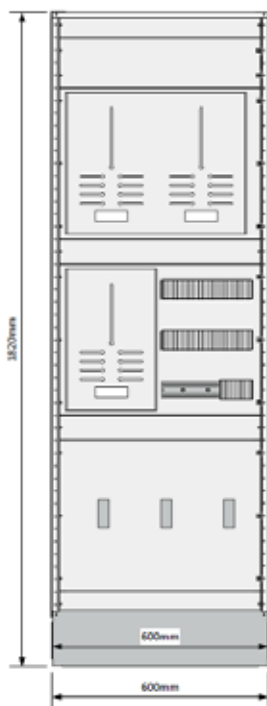

991468 + 991450

MED DØR

Etasjefordeler 3 målerplasser for NH 18 250 med dør, uten Ekom-felt: 991468

Etasjefordeler 3 målerplasser for NH 18 250 med dør + 450mm bredt Ekom-felt : 991468 + 991448

Etasjefordeler 3 målerplasser for NH 18 250 med dør + 600mm bredt Ekom-felt : 991468 + 991450

NB: Disse Ekom-feltene kan kun brukes sammen med etasjefordeler. Ønsker du enkeltstående Ekom-skap ta kontakt med oss.

FOR NH18 250



UTEN DØR

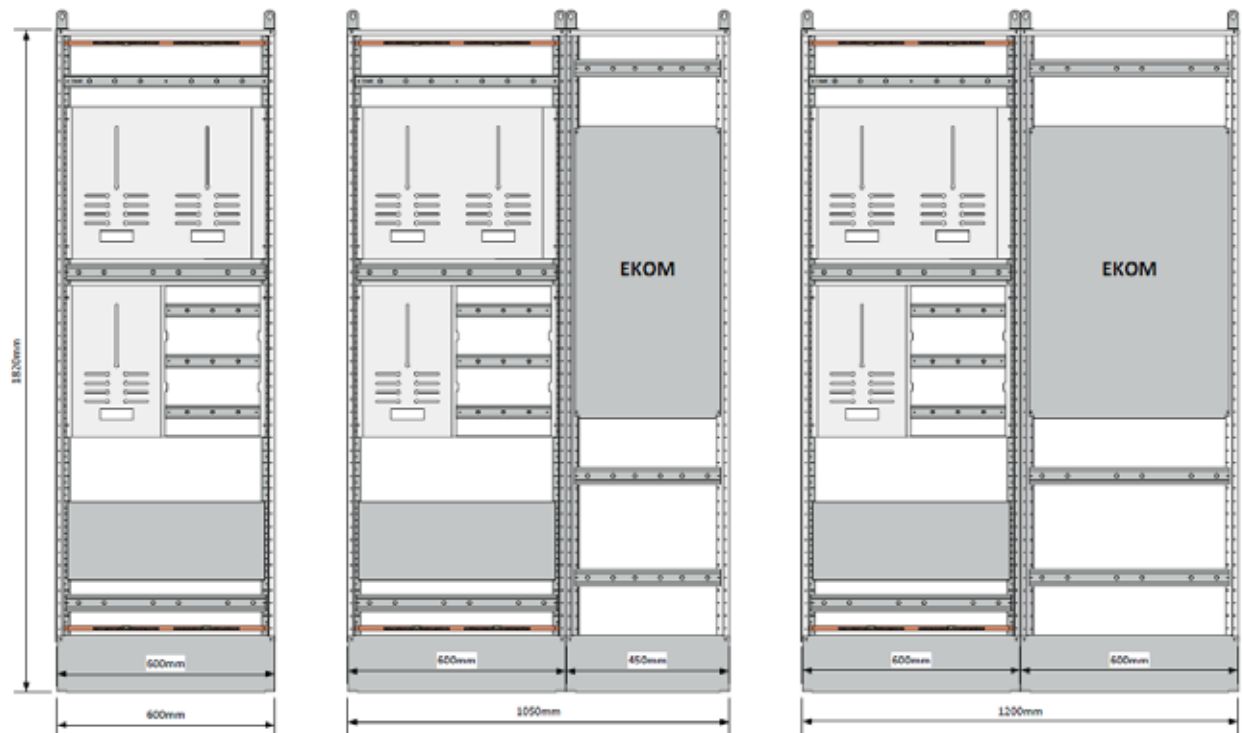

Etasjefordeler 3 målerplasser for NH 18 250 uten dør, uten Ekom-felt: 991478

Etasjefordeler 3 målerplasser for NH 18 250 uten dør + 450mm bredt Ekom-felt : 991478 + 991459

Etasjefordeler 3 målerplasser for NH 18 250 uten dør + 600mm bredt Ekom-felt : 991478 + 991460

NB: Disse Ekom-feltene kan kun brukes sammen med etasjefordeler. Ønsker du enkeltstående Ekom-skap ta kontakt med oss.

ETASJEFORDELER 4 MÅLERE

NYHET

991469



991469 + 991447



991469 + 991449



MED DØR

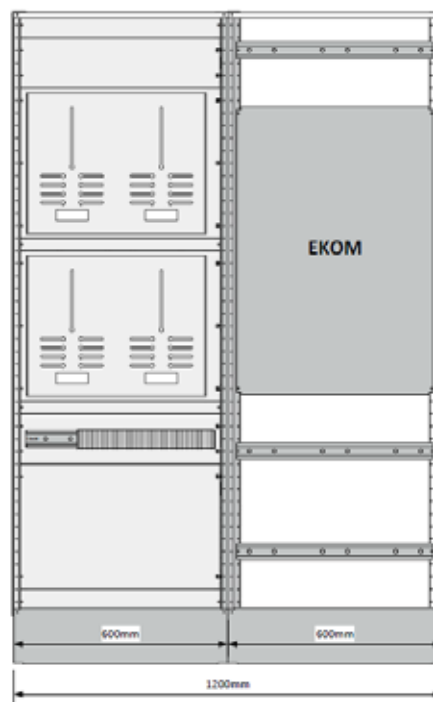
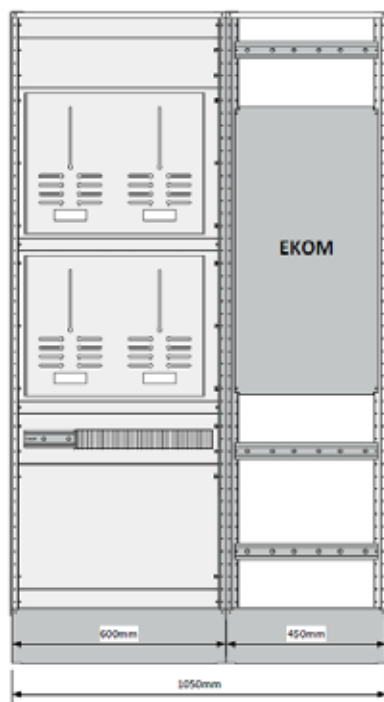
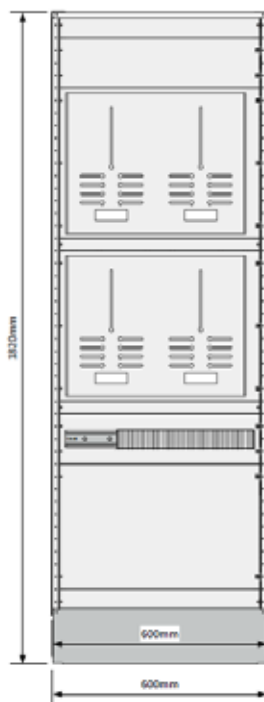

Etasjefordeler 4 målerplasser for mod lastb med dør, uten Ekom-felt: 991469

Etasjefordeler 4 målerplasser for mod lastb med dør + 450mm bredt Ekom-felt : 991469 + 991447

Etasjefordeler 4 målerplasser for mod lastb med dør + 600mm bredt Ekom-felt : 991469 + 991449

NB: Disse Ekom-feltene kan kun brukes sammen med etasjefordeler. Ønsker du enkeltstående Ekom-skap ta kontakt med oss.



FOR MOD. LASTBRYTER



UTEN DØR

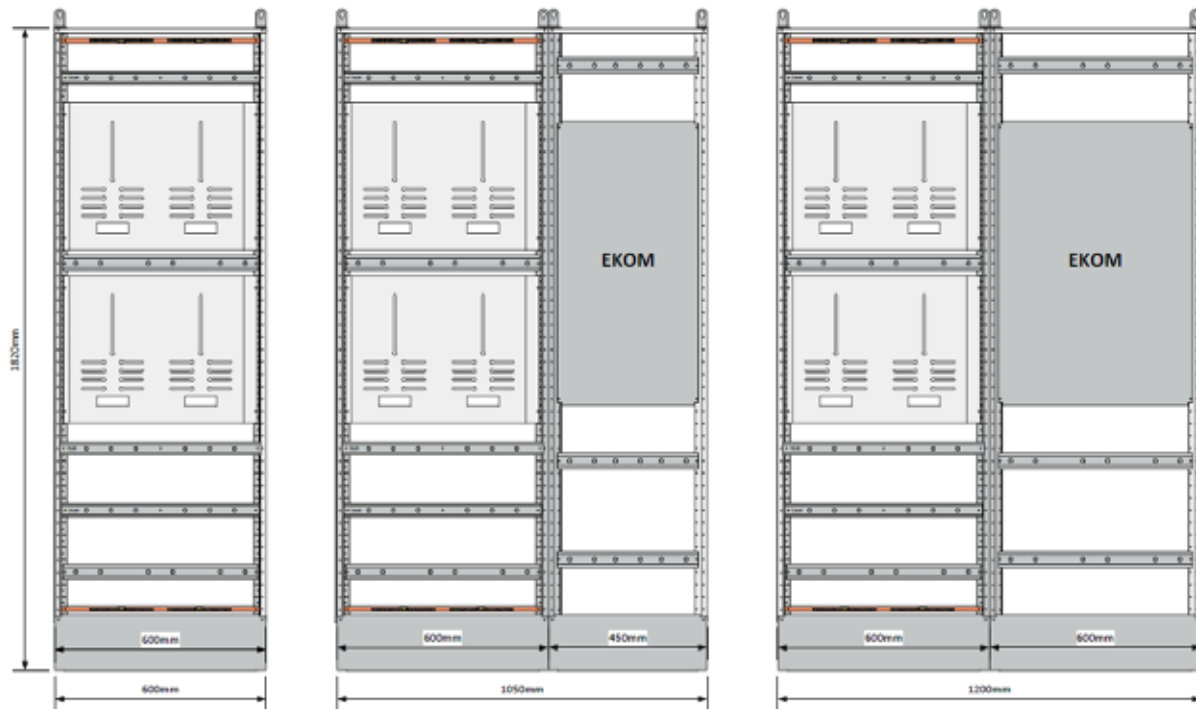

Etasjefordeler 4 målerplasser for mod lastb uten dør, uten Ekom-felt: 991479

Etasjefordeler 4 målerplasser for mod lastb uten dør + 450mm bredt Ekom-felt : 991479 + 991459

Etasjefordeler 4 målerplasser for mod lastb uten dør + 600mm bredt Ekom-felt : 991479 + 991460

NB: Disse Ekom-feltene kan kun brukes sammen med etasjefordeler. Ønsker du enkeltstående Ekom-skap ta kontakt med oss.

ETASJEFORDELER 4 MÅLERE

NYHET

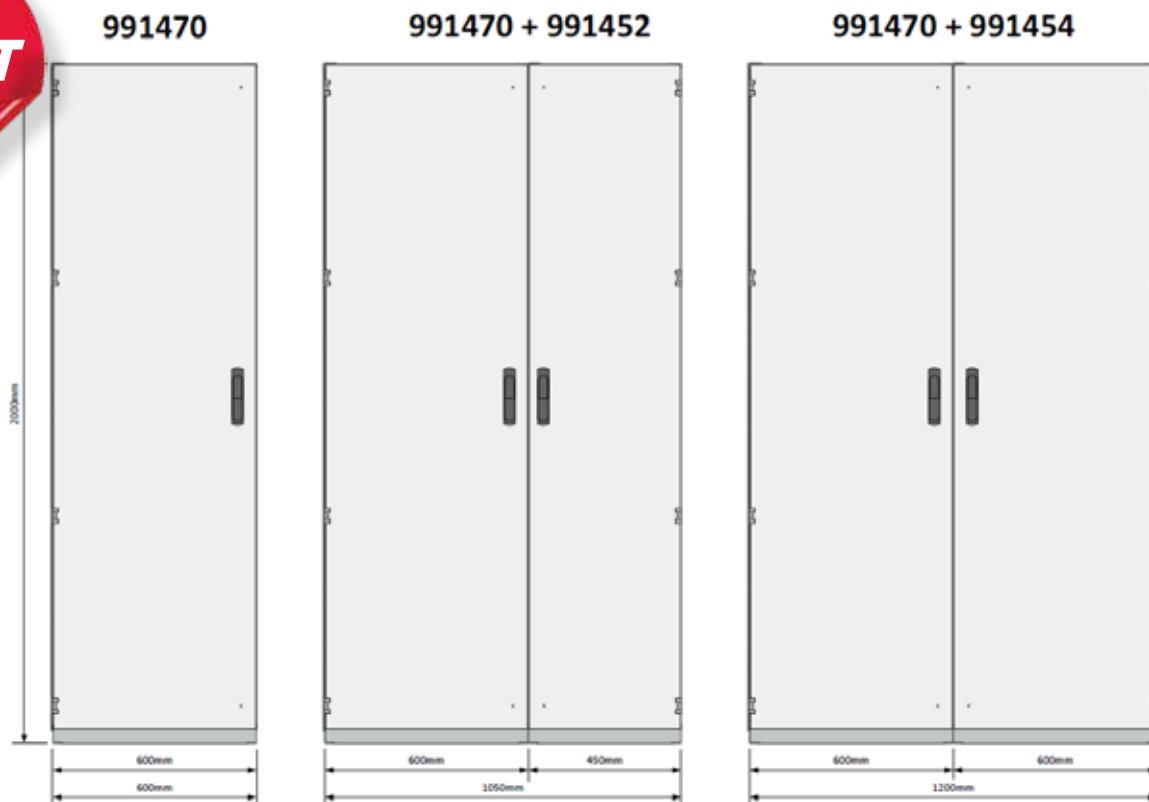

MED DØR



Etasjefordeler 4 målerplasser for NH 18 250 med dør, uten Ekom-felt: 991470

Etasjefordeler 4 målerplasser for NH 18 250 med dør + 450mm bredt Ekom-felt : 991470 + 991452

Etasjefordeler 4 målerplasser for NH 18 250 med dør + 600mm bredt Ekom-felt : 991470 + 991454

NB: Disse Ekom-feltene kan kun brukes sammen med etasjefordeler. Ønsker du enkeltstående Ekom-skap ta kontakt med oss.



FOR NH18 250



UTEN DØR



Etasjefordeler 4 målerplasser for NH 18 250 uten dør, uten Ekom-felt: 991480

Etasjefordeler 4 målerplasser for NH 18 250 uten dør + 450mm bredt Ekom-felt : 991480 + 991461

Etasjefordeler 4 målerplasser for NH 18 250 uten dør + 600mm bredt Ekom-felt : 991480 + 991462

NB: Disse Ekom-feltene kan kun brukes sammen med etasjefordeler. Ønsker du enkeltstående Ekom-skap ta kontakt med oss.

ETASJEFORDELER 6 MÅLERE

NYHET

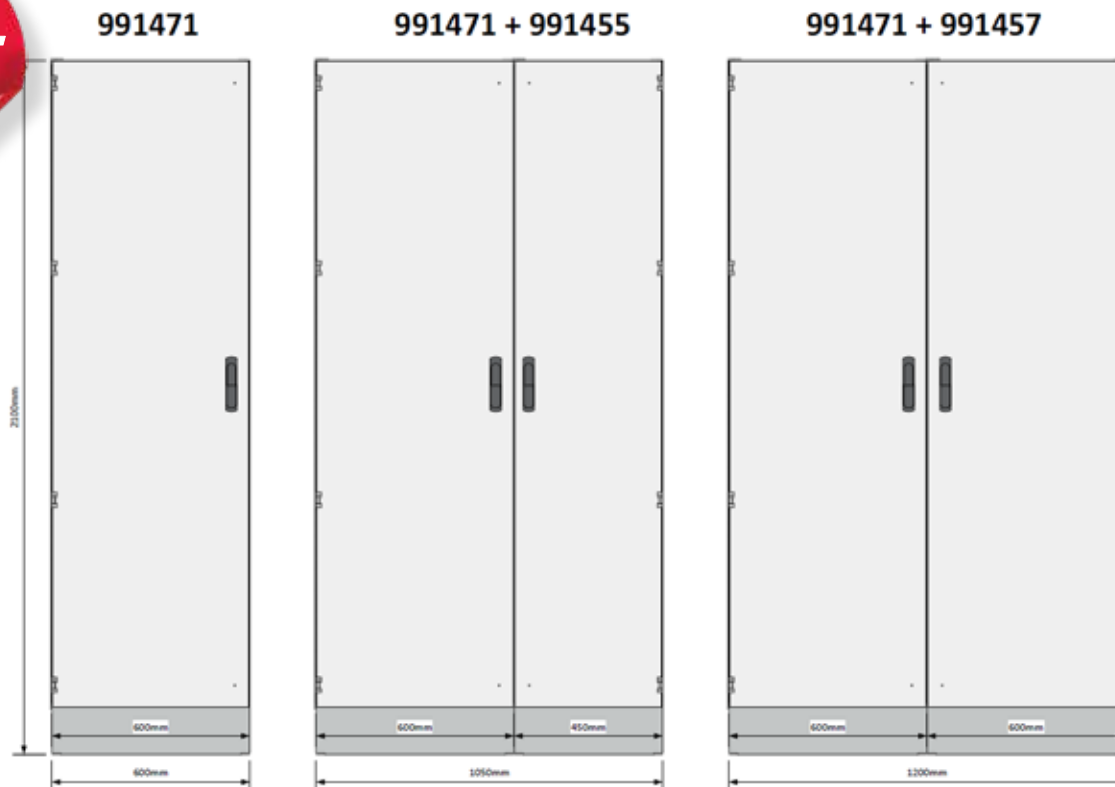

MED DØR

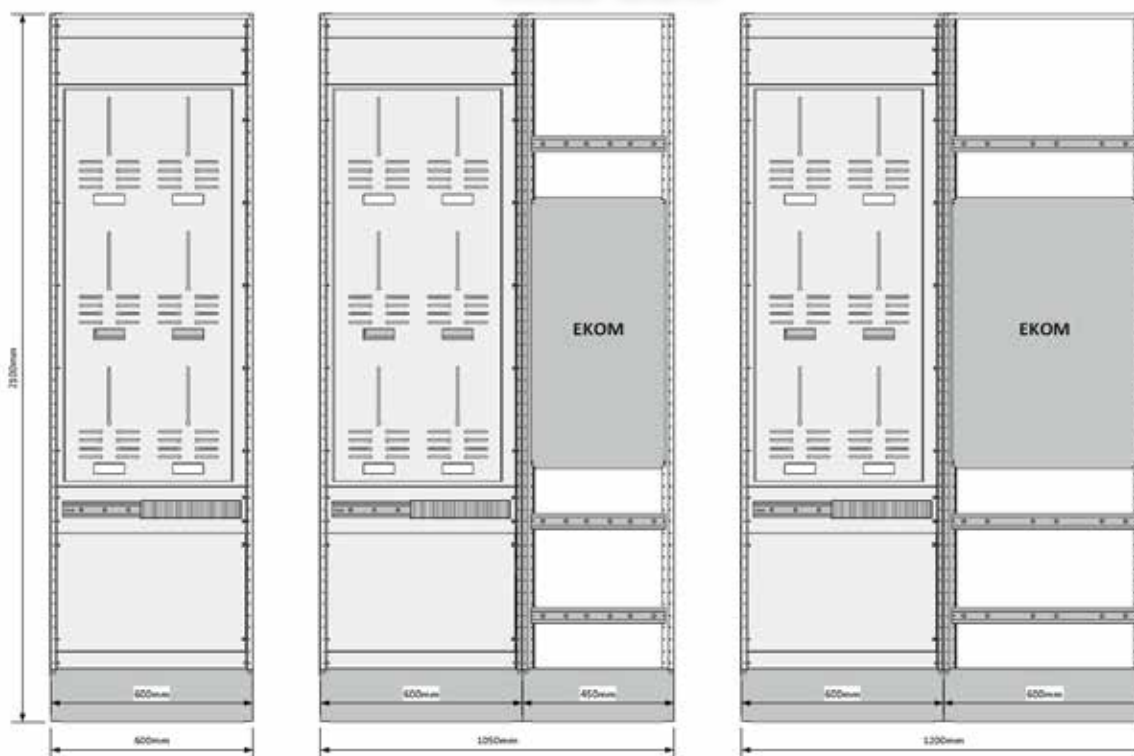

Etasjefordeler 6 målerplasser for mod lastb med dør, uten Ekom-felt: 991471

Etasjefordeler 6 målerplasser for mod lastb med dør + 450mm bredt Ekom-felt : 991471 + 991455

Etasjefordeler 6 målerplasser for mod lastb med dør + 600mm bredt Ekom-felt : 991471 + 991457

NB: Disse Ekom-feltene kan kun brukes sammen med etasjefordeler. Ønsker du enkeltstående Ekom-skap ta kontakt med oss.



FOR MOD. LASTBRYTER

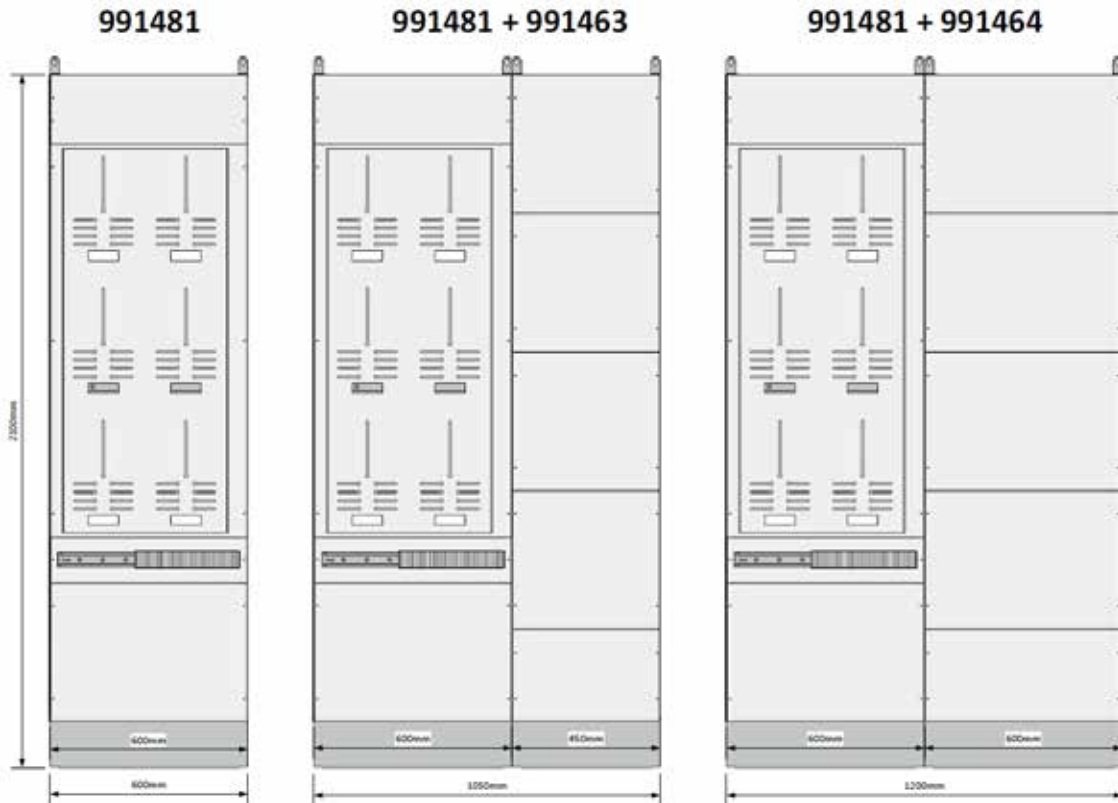

UTEN DØR

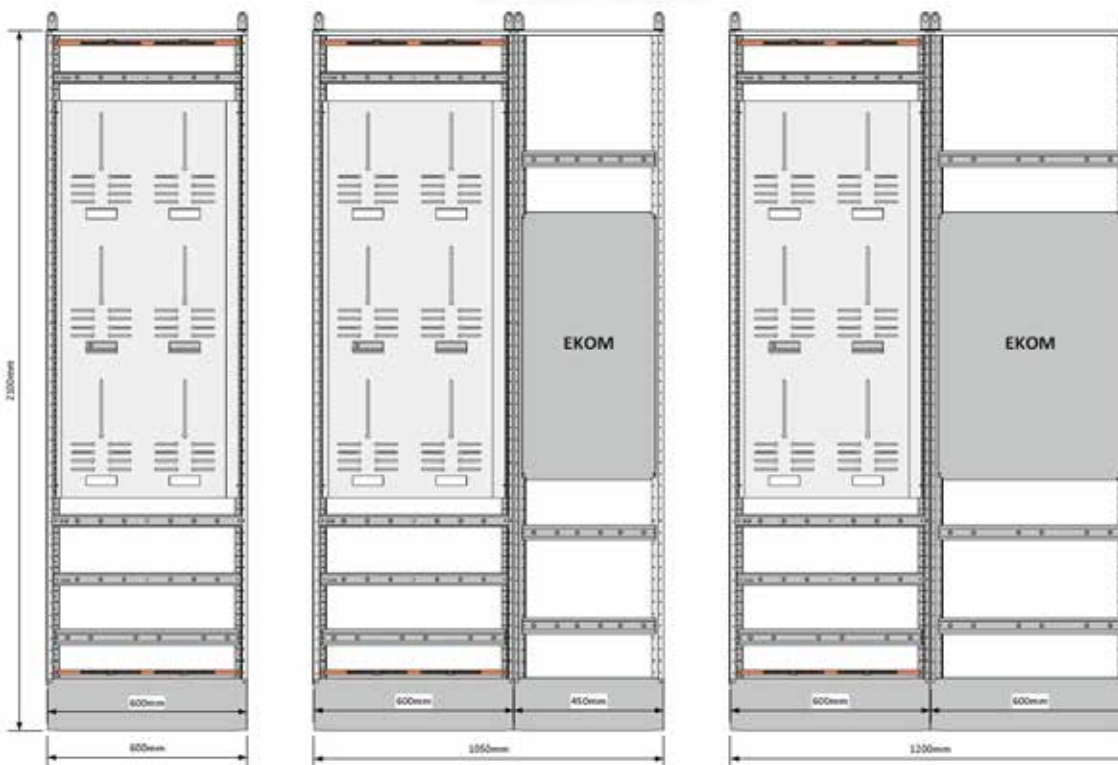

Etasjefordeler 6 målerplasser for mod lastb uten dør, uten Ekom-felt: 991481

Etasjefordeler 6 målerplasser for mod lastb uten dør + 450mm bredt Ekom-felt : 991481 + 991463

Etasjefordeler 6 målerplasser for mod lastb uten dør + 600mm bredt Ekom-felt : 991481 + 991464

NB: Disse Ekom-feltene kan kun brukes sammen med etasjefordeler. Ønsker du enkeltstående Ekom-skap ta kontakt med oss.

ETASJEFORDELER 6 MÅLERE

NYHET

991472



991472 + 991452



991472 + 991454



MED DØR

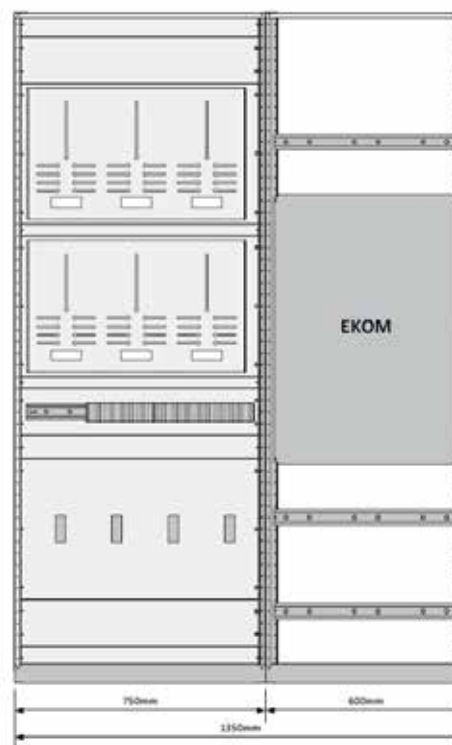
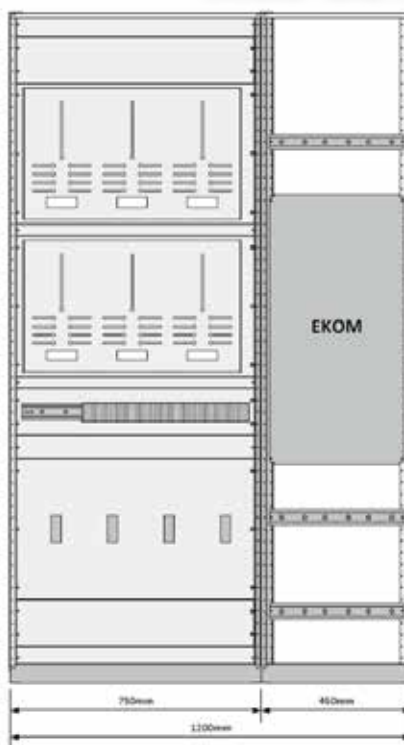
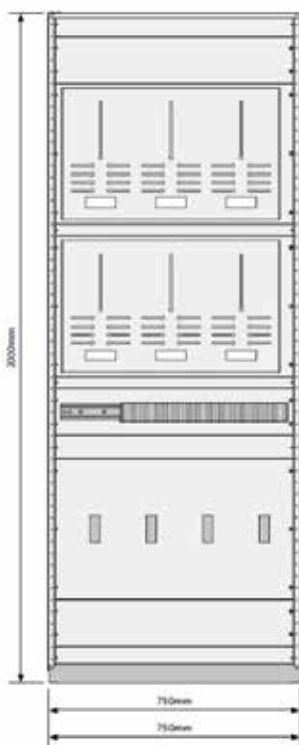

Etasjefordeler 6 målerplasser for NH 18 250 med dør, uten Ekom-felt: 991472

Etasjefordeler 6 målerplasser for NH 18 250 med dør + 450mm bredt Ekom-felt : 991472 + 991452

Etasjefordeler 6 målerplasser for NH 18 250 med dør + 600mm bredt Ekom-felt : 991472 + 991454

NB: Disse Ekom-feltene kan kun brukes sammen med etasjefordeler. Ønsker du enkeltstående Ekom-skap ta kontakt med oss.



FOR NH18 250



UTEN DØR



Etasjefordeler 6 målerplasser for NH 18 250 uten dør, uten Ekom-felt: 991482

Etasjefordeler 6 målerplasser for NH 18 250 uten dør + 450mm bredt Ekom-felt : 991482 + 991461

Etasjefordeler 6 målerplasser for NH 18 250 uten dør + 600mm bredt Ekom-felt : 991482 + 991462

NB: Disse Ekom-feltene kan kun brukes sammen med etasjefordeler. Ønsker du enkeltstående Ekom-skap ta kontakt med oss.

ETASJEFORDELER 9 MÅLERE

NYHET

991473



991473 + 991455

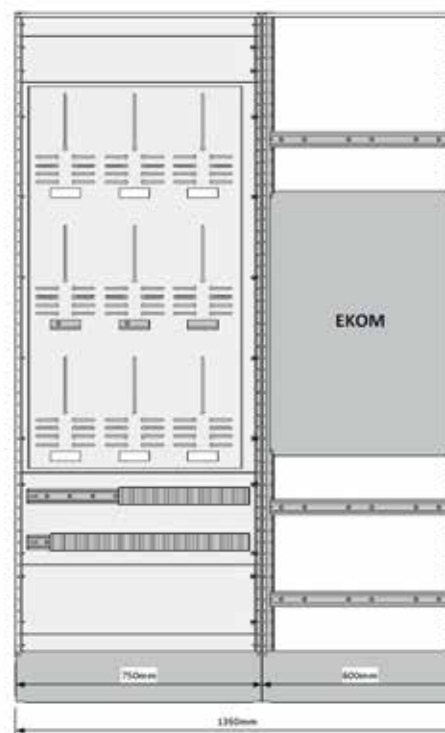
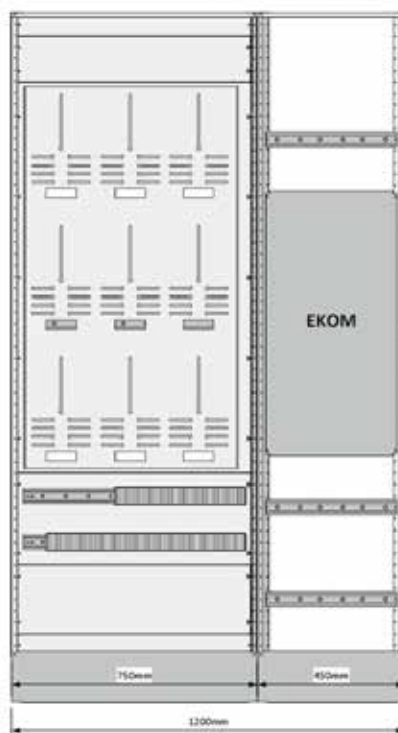
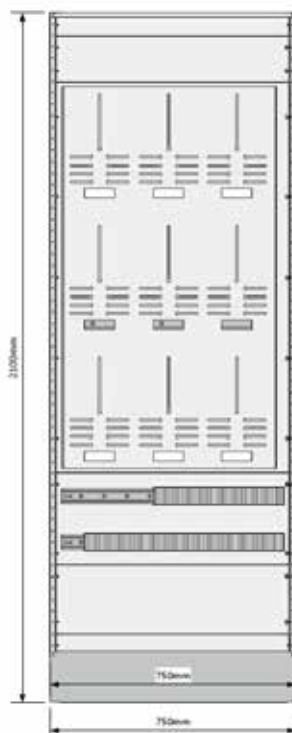

991473 + 991457

MED DØR

Etasjefordeler 9 målerplasser for mod lastb med dør, uten Ekom-felt: 991473

Etasjefordeler 9 målerplasser for mod lastb med dør + 450mm bredt Ekom-felt: 991473 + 991455

Etasjefordeler 9 målerplasser for mod lastb med dør + 600mm bredt Ekom-felt: 991473 + 991457

NB: Disse Ekom-feltene kan kun brukes sammen med etasjefordeler. Ønsker du enkeltstående Ekom-skap ta kontakt med oss.



FOR MOD. LASTBRYTER

991483

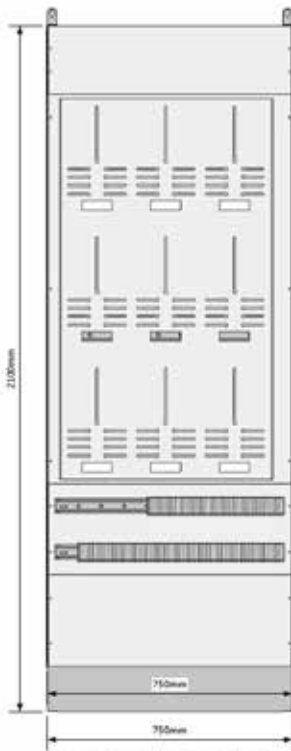

991483 + 991463



991483 + 991464



UTEN DØR

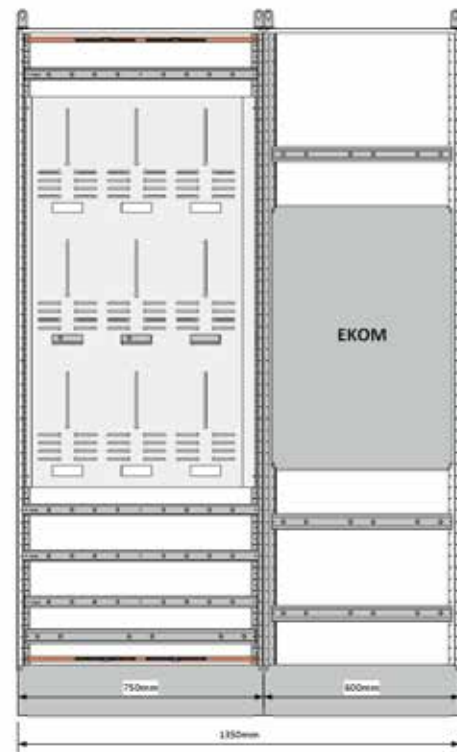
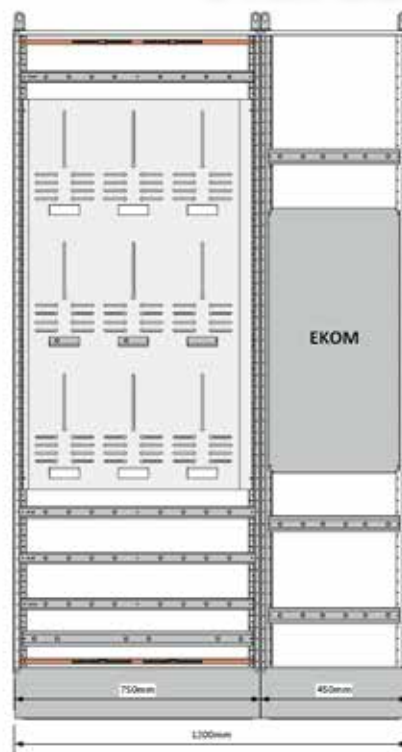
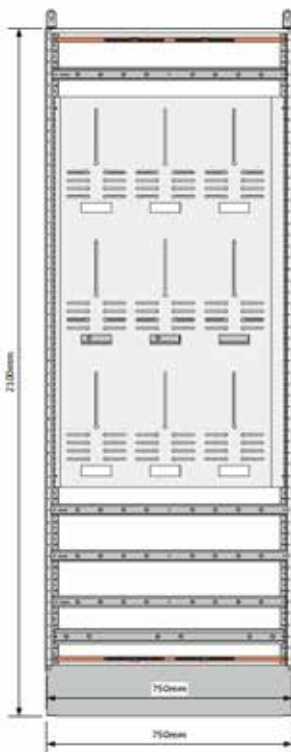

Etasjefordeler 9 målerplasser for mod lastb uten dør, uten Ekom-felt: 991483

Etasjefordeler 9 målerplasser for mod lastb uten dør + 450mm bredt Ekom-felt : 991483 + 991463

Etasjefordeler 9 målerplasser for mod lastb uten dør + 600mm bredt Ekom-felt : 991483 + 991464

NB: Disse Ekom-feltene kan kun brukes sammen med etasjefordeler. Ønsker du enkeltstående Ekom-skap ta kontakt med oss.

ETASJEFORDELER 9 MÅLERE

991474



991474 + 991456



991474 + 991458



MED DØR

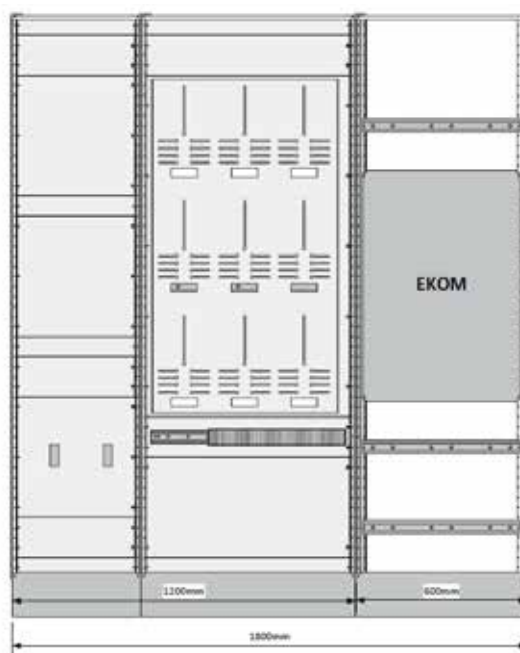

Etasjefordeler 9 målerplasser for NH 18 250 med dør, uten Ekom-felt: 991474

Etasjefordeler 9 målerplasser for NH 18 250 med dør + 450mm bredt Ekom-felt : 991474 + 991456

Etasjefordeler 9 målerplasser for NH 18 250 med dør + 600mm bredt Ekom-felt : 991474 + 991458

NB: Disse Ekom-feltene kan kun brukes sammen med etasjefordeler. Ønsker du enkeltstående Ekom-skap ta kontakt med oss.



FOR NH18 250

991484



991484 + 991463

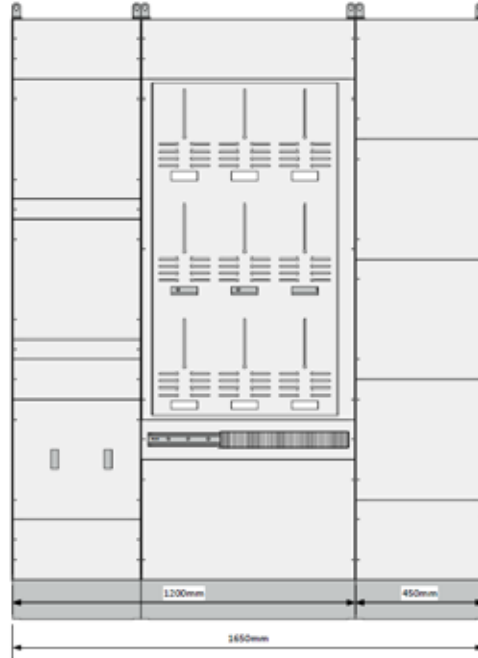

991484 + 991464

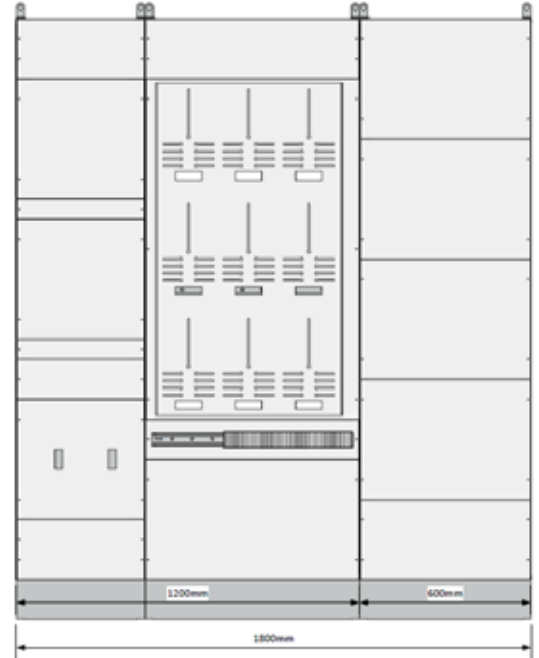

UTEN DØR

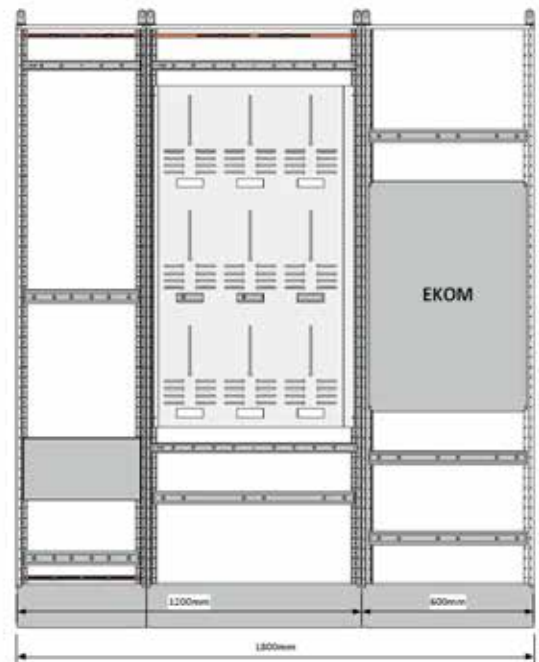
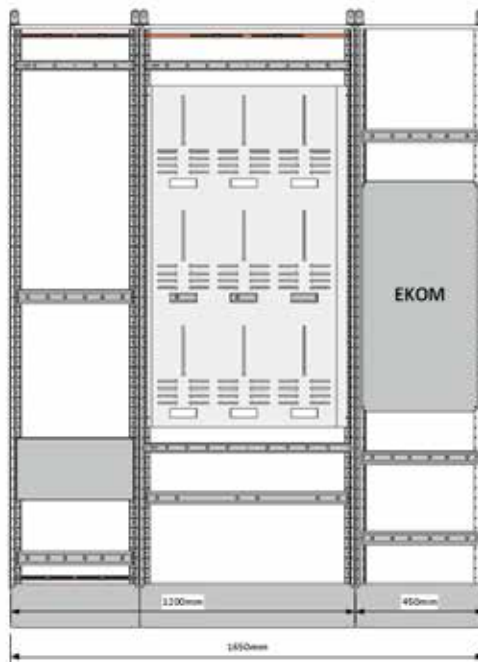
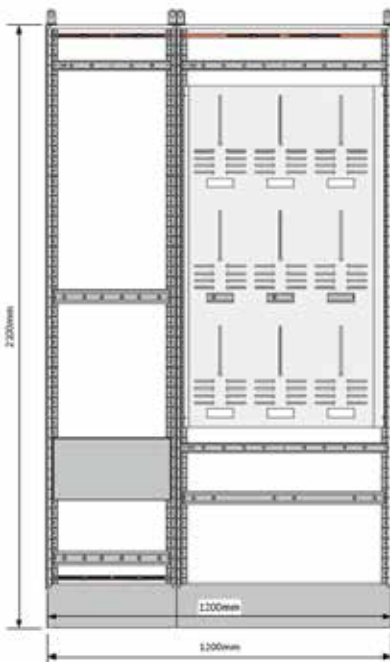

Etasjefordeler 9 målerplasser for NH 18 250 uten dør, uten Ekom-felt: 991484

Etasjefordeler 9 målerplasser for NH 18 250 uten dør + 450mm bredt Ekom-felt : 991484 + 991463

Etasjefordeler 9 målerplasser for NH 18 250 uten dør + 600mm bredt Ekom-felt : 991484 + 991464

NB: Disse Ekom-feltene kan kun brukes sammen med etasjefordeler. Ønsker du enkeltstående Ekom-skap ta kontakt med oss.

UNDERFORDELINGER

SKAP MED DIREKTE MÅLING IP54

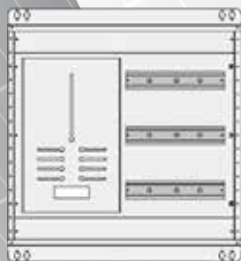

- CV053396
- IP54 39 MOD
- CENTECH VEGGSKAP
- B=600 H=560 D=250

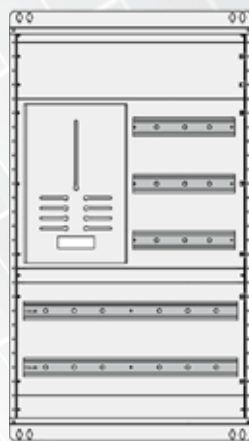

- CV053440
- IP54 97 MOD
- CENTECH VEGGSKAP
- B=600 H=980 D=250

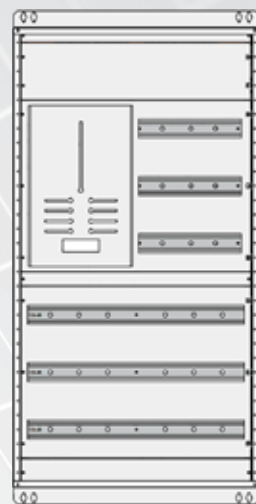

- CV053471
- IP54 126 MOD
- CENTECH VEGGSKAP
- B=600 H=1120 D=250

SKAP MED DIREKTE MÅLING IP65

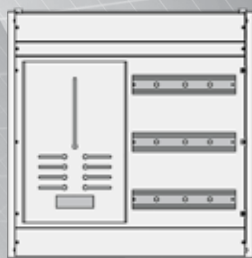

- CV053402
- IP65 39 MOD
- QUADRITALIA VEGG.
- B=600 H=600 D=300

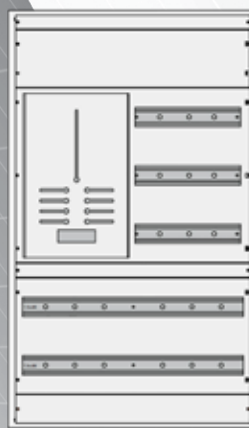

- CV053457
- IP65 97 MOD
- QUADRITALIA VEGG.
- B=600 H=1000 D=300

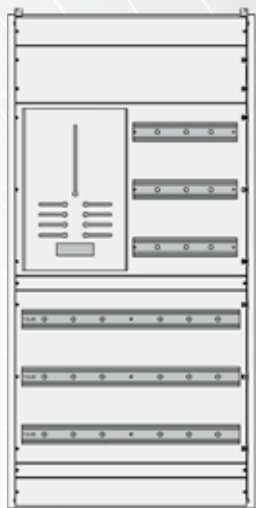

- CV053488
- IP65 126 MOD
- QUADRITALIA VEGG.
- B=600 H=1200 D=300

SKAP MED DIREKTE MÅLING IP65 RUSTFRITT



- CV053419
- IP65 RUSTFRITT 39 MOD
- QUADRITALIA VEGG.
- B=600 H=600 D=300



- CV053464
- IP65 RUSTFRITT 97 MOD
- QUADRITALIA VEGG.
- B=600 H=1000 D=300

**RUST
FRITT**

ALLE SKAP LEVERES MED DØR

Cenika lanserer ferdige skapløsninger for elbil-lading og underfordelinger. Skapene kommer med eller uten målerfelt, også for trafomåling.
 Løsningene leveres ferdig sammenskrudd med løse modulære produkter. Skapene leveres med veggfester og utsparring til flenser for kabelgjennomføring.
 Velg mellom IP54 eller IP65 kapslingsgrad.
 IP54 er Centech baserte skap, mens IP65 er tette veggskap med Centech innredning.

SKAP MED TRAFO MÅLING IP54/65

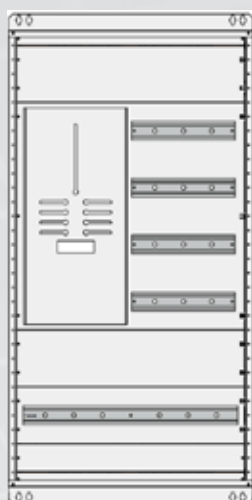

- CV053426
- IP54 81 MOD
- CENTECH VEGGSKAP
- B=600 H=1120 D=250

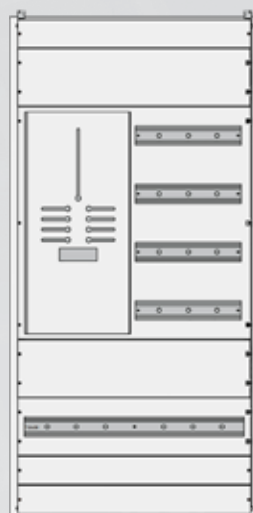

- CV053433
- IP65 81 MOD
- QUADRITALIA VEGGSKAP
- B=600 H=1200 D=300

SKAP UTEN MÅLING IP54

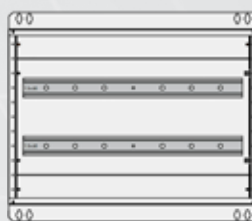

- CV053341
- IP54 58 MOD
- CENTECH VEGGSKAP
- B=600 H=420 D=160

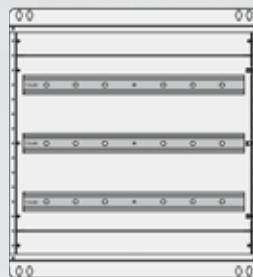

- CV053365
- IP54 87 MOD
- CENTECH VEGGSKAP
- B=600 H=560 D=250

SKAP UTEN MÅLING IP65 / RUSTFRITT



- CV053358
- IP65 58 MOD
- QUADRITALIA VEGGSKAP
- B=600 H=400 D=200

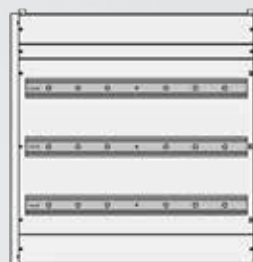

- CV053372
- IP65 87 MOD
- QUADRITALIA VEGGSKAP
- B=600 H=600 D=250

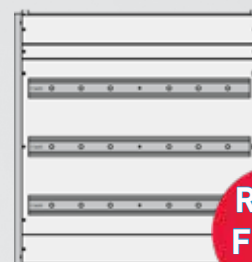

- CV053389
- IP65 RUSTFRITT 87 MOD
- QUADRITALIA VEGGSKAP
- B=600 H=600 D=250

**RUST
FRITT**

ALLE SKAP LEVERES MED DØR

UNDERFORDELINGER ALU IP55 DOBBELTVEGG

Cenika lanserer ferdige skapløsninger beregnet på elbil-lading og underfordelinger i ALU IP55. Løsningene leveres ferdig sammenskrudd med løse modulære produkter. Skapene leveres med veggfester og utsparring til flenser for kabelgjennomføring. Skapene er av typen Hydal ALX 2000 og leveres med Centech innredning. Leveres i farge RAL 7032 Kiselgrå. Skapet er testet og godkjent iht ETS 300 019 -2-4 og EN 62208.



- CV053549
- IP55 185 MOD
- HYDAL VEGGSKAP
- B=900 H=1200 D=300



- CV053556
- IP55 261 MOD
- HYDAL GULVSKAP
- B=750 H=2225 D=300



- CV053563
- IP55 333 MOD
- HYDAL GULVSKAP
- B=900 H=2225 D=300

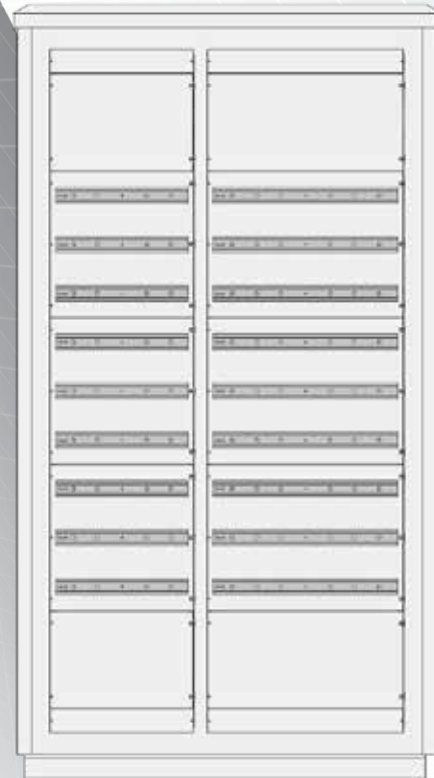

- CV053570
- IP55 450 MOD
- HYDAL GULVSKAP
- B=1200 H=2225 D=300

ALLE SKAP LEVERES MED DØR

UNDERFORDELINGER ALU IP54 ENKELTVEGG

Cenika lanserer ferdige skapløsninger beregnet på elbil-lading og underfordelinger i ALU IP54. Løsningene leveres ferdig sammenskrudd med løse modulære produkter. Skapene leveres med veggfester og utsparring til flenser for kabelgjennomføring. Skapene er av typen HYDAL AP og leveres med Centech innredning. Leveres i farge RAL 7032 Kiselgrå. Skapet er testet og godkjent iht EN 60 439.

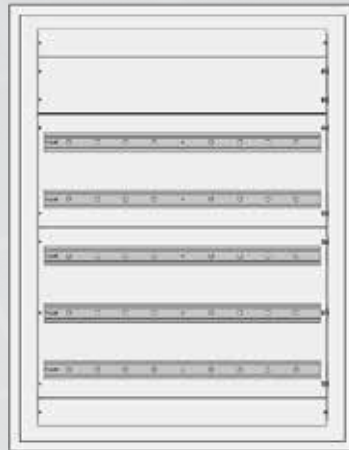

- CV053501
- IP54 185 MOD
- HYDAL VEGGSKAP
- B=850 H=1100 D=250



- CV053518
- IP54 261 MOD
- HYDAL GULVSKAP
- B=700 H=2225 D=250



- CV053525
- IP54 333 MOD
- HYDAL GULVSKAP
- B=850 H=2225 D=250

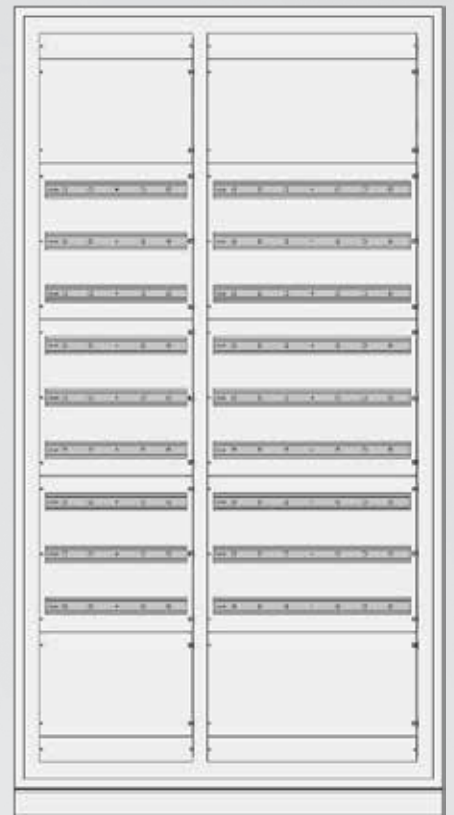

- CV053532
- IP54 450 MOD
- HYDAL GULVSKAP
- B=1150 H=2225 D=250

ALLE SKAP LEVERES MED DØR

CENTECH GULVSKAP TILBEHØR

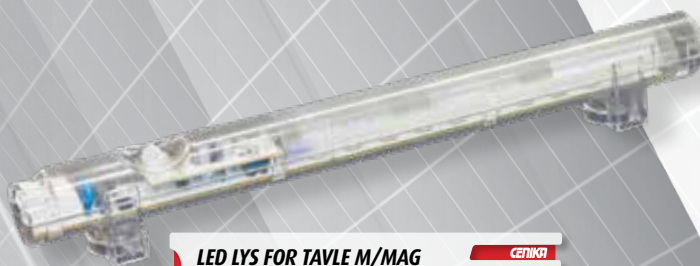

LED LYS FOR TAVLE M/MAG
CV057653

CENIKA



LYSRØR MED MAGNET
CV013482

CENIKA



GUMMIFLENS FG2X240
CV014885

CENIKA



GUMMIFLENS FG240+
CV014878

CENIKA



GUMMIFLENS FG25
CV013468

CENIKA



GUMMIFLENS FG35
CV00627

CENIKA

GUMMIFLENSER HALOGENFRIE

Varenummer	El-nummer	Beskrivelse
CV010627	1102101	FLENS GUMMI HALOGENFRI FG 35
CV013468	1102100	FLENS GUMMI HALOGENFRI FG 25
CV014878	1102102	FLENS GUMMI HALOGENFRI FG13 240+
CV014885	1102103	FLENS GUMMI HALOGENFRI FG2 2x240

STÅLFLENSER

Varenummer	El-nummer	Beskrivelse
CV020199	1804605	FLENS STÅL M50/2 M25/2 M20/2
CV020206	1804604	FLENS STÅL M20/7 M25/2 M50/1
CV020213	1804603	FLENS STÅL M16/15 M20/2 M25/1
CV036599	1800068	FLENS STÅL M20/13
CV035790		FLENS PERFORERT C-HULL
CV035807		FLENS VENTILASJON FOR C-HULL

LYSRØR OG LED LYS

Varenummer	El-nummer	Beskrivelse
CV013482	2404100	LYSRØR MED MAGNET 13W 230V
CV057653	3700075	LED LYS FOR TAVLE M/MAG./SENSOR.400LM.24-48VDC/100-240VAC

AVDEKKING / KURSHOLDER ETC.

Varenummer	El-nummer	Beskrivelse
CV027540	1702319	KURSHOLDER FOR SKAP I PLAST GRÅ
CV004138	1701619	KURSFORTEGNELSE MED LIM
CV023368	1702301	KURSHOLDER / LOMME MED LIM
CV005449	1701633	AVDEKKING DIN SKINNE UPV/ADS/SIKRINGSSKAP 21CM
CV023269	1701618	AVDEKKING GRÅ PLAST FOR SLISS TIL GULVSKAP 21CM
CV031698	1700406	AVDEKKING GRÅ 1 METER



FLENS VENT. FOR C-HULL
CV035807

CENIKA



STÅLFLENS M16
CV020213

CENIKA



STÅLFLENS M20/M25
CV020206

CENIKA



STÅLFLENS M50
CV020199

CENIKA



STÅLFLENS M20
CV036599

CENIKA

APPARATSKAP / VEGGSKAP IP 65

VEGGSKAP LAKKERT STÅL IP66

VARENUMMER	EL-NUMMER	BESKRIVELSE
CV056830	2400135	VEGGSKAP LAKKERT STÅL IP66 300 X 300 X 150
CV056847	2400136	VEGGSKAP LAKKERT STÅL IP66 400 X 300 X 150
CV056854	2400137	VEGGSKAP LAKKERT STÅL IP66 400 X 400 X 200
CV056861	2400138	VEGGSKAP LAKKERT STÅL IP66 400 X 600 X 200
CV056878	2400139	VEGGSKAP LAKKERT STÅL IP66 500 X 400 X 200
CV056885	2400140	VEGGSKAP LAKKERT STÅL IP66 500 X 500 X 200
CV056892	2400141	VEGGSKAP LAKKERT STÅL IP66 600 X 400 X 200
CV056908	2400142	VEGGSKAP LAKKERT STÅL IP66 600 X 400 X 250
CV056922	2400144	VEGGSKAP LAKKERT STÅL IP66 600 X 600 X 250
CV056939	2400145	VEGGSKAP LAKKERT STÅL IP66 600 X 600 X 300
CV056953	2400147	VEGGSKAP LAKKERT STÅL IP66 800 X 600 X 250
CV056960	2400148	VEGGSKAP LAKKERT STÅL IP66 800 X 600 X 300
CV056984	2400150	VEGGSKAP LAKKERT STÅL IP66 800 X 800 X 300
CV057028	2400154	VEGGSKAP LAKKERT STÅL IP66 1200 X 600 X 300
CV057059	2400157	VEGGSKAP LAKKERT STÅL IP66 1200 X 1200 X 250

VEGGSKAP LAKKERT STÅL IP66 TILBEHØR

VARENUMMER	EL-NUMMER	BESKRIVELSE
CV057066		VEGGSKAP LAKKERT STÅL TILBEHØR VEGGFESTE 4 STK

VEGGSKAP SYREFAST IP66

VARENUMMER	EL-NUMMER	BESKRIVELSE
CV055871	2400161	VEGGSKAP SYREFAST IP66 300 X 200 X 150
CV055888	2400162	VEGGSKAP SYREFAST IP66 300 X 250 X 150
CV055895	2400163	VEGGSKAP SYREFAST IP66 300 X 300 X 150
CV055901	2400164	VEGGSKAP SYREFAST IP66 400 X 300 X 200
CV055918	2400165	VEGGSKAP SYREFAST IP66 400 X 400 X 200
CV055925	2400166	VEGGSKAP SYREFAST IP66 400 X 600 X 200
CV055932	2400167	VEGGSKAP SYREFAST IP66 500 X 400 X 200
CV055949	2400168	VEGGSKAP SYREFAST IP66 500 X 400 X 250
CV055956	2400169	VEGGSKAP SYREFAST IP66 600 X 400 X 200
CV055963	2400170	VEGGSKAP SYREFAST IP66 600 X 500 X 250
CV055970	2400171	VEGGSKAP SYREFAST IP66 600 X 600 X 250
CV055987	2400172	VEGGSKAP SYREFAST IP66 700 X 500 X 250
CV055994	2400173	VEGGSKAP SYREFAST IP66 800 X 600 X 300
CV056007	2400174	VEGGSKAP SYREFAST IP66 800 X 800 X 300
CV056014	2400160	VEGGSKAP SYREFAST IP66 1000 X 800 X 300

VEGGSKAP SYREFAST IP66 TILBEHØR

VARENUMMER	EL-NUMMER	BESKRIVELSE
CV056052		MODULÆR AVDEKKING 2X8 MOD (300 X 250 X 150)
CV056069		MODULÆR AVDEKKING 3X11 MOD (400 X 300 X 200)
CV056076		MODULÆR AVDEKKING 3X16 MOD (500 X 400 X 200)
CV056083		MODULÆR AVDEKKING 4X16 MOD (600 X 400 X 200)
CV056106		MODULÆR AVDEKKING 4X26 + 1X24MOD (800X 600 X 300)
CV056090		MODULÆR AVDEKKING 5X22 MOD (700 X 500 X 250)
CV056113		MODULÆR AVDEKKING 5X38 MOD (800 X 800 X 300)
CV056120		MODULÆR AVDEKKING 6X38 MOD (1000 X 800 X 300)
CV056045		VEGGSKAP SYREFAST TILBEHØR VEGGFESTE 4 STK

VEGGSKAP SYREFAST IP55 M/DOBBEL DØR

VARENUMMER	EL-NUMMER	BESKRIVELSE
CV056021	2400158	VEGGSKAP SYREFAST IP55 M/DOBBEL DØR 1000 X 1000 X 300
CV056038	2400159	VEGGSKAP SYREFAST IP55 M/DOBBEL DØR 1200 X 1000 X 300



KURSHOLDER I PLAST
CV027540

CENIKA

POLYESTER SKAP



VEGGSKAP POLYESTER IP 66

VEGGSKAP POLYESTER IP66

VARENUMMER	EL-NUMMER	BESKRIVELSE
CV055734		VEGGSKAP POLYESTER IP66 600 X 400 X 230 U/MONT.PLATE
CV055741		VEGGSKAP POLYESTER IP66 600 X 500 X 230 U/MONT.PLATE
CV055758		VEGGSKAP POLYESTER IP66 800 X 600 X 300 U/MONT.PLATE

VEGGSKAP POLYESTER IP66 TILBEHØR

VARENUMMER	EL-NUMMER	BESKRIVELSE
CV055826		JUSTERINGSSETT FOR MONT.PLATE DYBDE 230MM
CV055833		JUSTERINGSSETT FOR MONT.PLATE DYBDE 300MM
CV055796		MODULÆR AVDEKKING 3X18 (600 X 400)
CV055802		MODULÆR AVDEKKING 3X23 (600 X 500)
CV055819		MODULÆR AVDEKKING 3X29 (800 X 600)
CV055765		MONTASJEPLATE METALL 600 X 400
CV055772		MONTASJEPLATE METALL 600 X 500
CV055789		MONTASJEPLATE METALL 800 X 600
CV055840		VEGGFESTE 4 STK
CV055857		VEGGFESTE JUSTERBART 4 STK
CV055864		LÅS M/NØKSEL T141

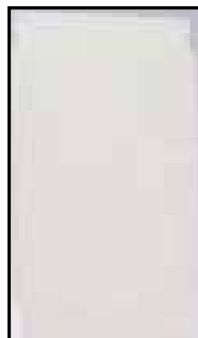

UTVENDIG SKAP LAKKERT

IP21 - IP34D

KAN LEVERES ISOLERT

KAN LEVERES I GRØNT

UTVENDIG SKAP LAKKERT ALU

VARENUMMER BESKRIVELSE

CV018449	UTVENDIG SKAP LAKKERT M/LÅS ALU	H1120 x B400
CV018456	UTVENDIG SKAP LAKKERT M/LÅS ALU	H1120 x B600
CV018470	UTVENDIG SKAP LAKKERT M/LÅS ALU	H1120 x B850
CV018500	UTVENDIG SKAP LAKKERT M/LÅS ALU	H1120 x B1050
CV018531	UTVENDIG SKAP LAKKERT M/LÅS ALU	H1120 x B1350
CV018579	UTVENDIG SKAP LAKKERT M/LÅS ALU	H1120 x B1600
CV018463	UTVENDIG SKAP LAKKERT M/LÅS ALU	H1405 x B600
CV018487	UTVENDIG SKAP LAKKERT M/LÅS ALU	H1405 x B850
CV018517	UTVENDIG SKAP LAKKERT M/LÅS ALU	H1405 x B1050
CV018548	UTVENDIG SKAP LAKKERT M/LÅS ALU	H1405 x B1350
CV018586	UTVENDIG SKAP LAKKERT M/LÅS ALU	H1405 x B1600
CV018616	UTVENDIG SKAP LAKKERT M/LÅS ALU	H1405 x B1900 (Skaffeveare)
CV018493	UTVENDIG SKAP LAKKERT M/LÅS ALU	H1685 x B850
CV018524	UTVENDIG SKAP LAKKERT M/LÅS ALU	H1685 x B1050
CV018555	UTVENDIG SKAP LAKKERT M/LÅS ALU	H1685 x B1350
CV018592	UTVENDIG SKAP LAKKERT M/LÅS ALU	H1685 x B1600
CV018623	UTVENDIG SKAP LAKKERT M/LÅS ALU	H1685 x B1900
CV018562	UTVENDIG SKAP LAKKERT M/LÅS ALU	H1965 x B1350
CV018609	UTVENDIG SKAP LAKKERT M/LÅS ALU	H1965 x B1600
CV018630	UTVENDIG SKAP LAKKERT M/LÅS ALU	H1965 x B1900
CV048156	UTVENDIG SKAP LAKKERT M/LÅS ALU	H1965 x B1900XD500 (Skaffeveare)

UTVENDIG SKAP BASE

VARENUMMER BESKRIVELSE

CV055192	UTVENDIG SKAP BASE	H300 x B400 (Skaffeveare)
CV055208	UTVENDIG SKAP BASE	H300 x B600 (Skaffeveare)
CV021691	UTVENDIG SKAP BASE	H300 x B850 (Skaffeveare)
CV055215	UTVENDIG SKAP BASE	H300 x B1050 (Skaffeveare)
CV047807	UTVENDIG SKAP BASE	H300 x B1350 (Skaffeveare)
CV055222	UTVENDIG SKAP BASE	H300 x B1600 (Skaffeveare)
CV055239	UTVENDIG SKAP BASE	H300 x B1900 (Skaffeveare)
CV048163	UTVENDIG SKAP BASE	H500 x B1900 DYP 55cm
CV018647	UTVENDIG SKAP BASE	H700 x B400
CV018654	UTVENDIG SKAP BASE	H700 x B600
CV018661	UTVENDIG SKAP BASE	H700 x B850
CV018678	UTVENDIG SKAP BASE	H700 x B1050
CV018685	UTVENDIG SKAP BASE	H700 x B1350
CV018691	UTVENDIG SKAP BASE	H700 x B1600
CV018708	UTVENDIG SKAP BASE	H700 x B1900

UTVENDIG SKAP MONTASJEPLATE

VARENUMMER BESKRIVELSE

CV020282	UTVENDIG SKAP MONTASJEPLATE	H1120 x B400
CV020473	UTVENDIG SKAP MONTASJEPLATE	H1120 x B600
CV020336	UTVENDIG SKAP MONTASJEPLATE	H1120 x B850
CV020298	UTVENDIG SKAP MONTASJEPLATE	H1120 x B1050
CV045384	UTVENDIG SKAP MONTASJEPLATE	H1120 x B1600 (Skaffeveare)
CV020329	UTVENDIG SKAP MONTASJEPLATE	H1405 x B600 (Skaffeveare)
CV020305	UTVENDIG SKAP MONTASJEPLATE	H1405 x B850 (Skaffeveare)
CV020312	UTVENDIG SKAP MONTASJEPLATE	H1405 x B1350

UTVENDIG SKAP TILBEHØR

VARENUMMER BESKRIVELSE

CV018715	3-POINT LOCK UTVENDIG SKAP, TREKANTLÅS T9
CV018739	TILLEGG ISOLERT UTVENDIG SKAP 1 x 1,5 meter



ET
ALUMINIUMSKAP
DESIGNET FOR Å TALE
KREVDE
LEVENGSØSKNED,
ER MEGET BOKLIT RARHE,
OG MANGE
KONVENS ALTERNATIVER

SKAPENE ER ENKLE Å MONTERE OG
VITTELIGE, VÅRT TILBEHØR
KAN MONTERES DIRE I SKAPET.
JØRNING OG AVFØRSELSE, ER
SKAPENE UTVISSET MED ENTEN
EN-ELLER TO DØRE.

UTVENDIG SKAP OUTFLEX

NYHET



- Utførelse i sjøvannsbestandig aluminium
- For montasje, nedgraving eller i betong

UTVENDIG SKAP UTFLEX

VARENUMMER BESKRIVELSE

CV058636	OUTFLEX UTV. ALU/SKAP DBL.VEGG U/SOKKEL B500 H1000
CV058643	OUTFLEX UTV. ALU/SKAP DBL.VEGG U/SOKKEL B500 H1400
CV058650	OUTFLEX UTV. ALU/SKAP DBL.VEGG U/SOKKEL B1000 H1000
CV058667	OUTFLEX UTV. ALU/SKAP DBL.VEGG U/SOKKEL B1000 H1400
CV058674	OUTFLEX UTV. ALU/SKAP DBL.VEGG U/SOKKEL B1500 H1000
CV058681	OUTFLEX UTV. ALU/SKAP DBL.VEGG U/SOKKEL B1500 H1400

UTVENDIG SKAP UTFLEX SOKKEL

VARENUMMER BESKRIVELSE

CV058698	OUTFLEX SOKKEL ALU LAV BREDDE 2MOD FOR FESTE PÅ FUNDAMENT
CV058704	OUTFLEX SOKKEL ALU LAV BREDDE 4MOD FOR FESTE PÅ FUNDAMENT
CV058711	OUTFLEX SOKKEL ALU LAV BREDDE 6MOD FOR FESTE PÅ FUNDAMENT
CV058728	OUTFLEX SOKKEL ALU HØY BREDDE 2MOD FOR NEDGRAVING
CV058735	OUTFLEX SOKKEL ALU HØY BREDDE 4MOD FOR NEDGRAVING
CV058742	OUTFLEX SOKKEL ALU HØY BREDDE 6MOD FOR NEDGRAVING

UTVENDIG SKAP UTFLEX MONTASJEPLATE

VARENUMMER BESKRIVELSE

CV058803	OUTFLEX MODUL 25X40CM MONTASJEPLATE
CV058810	OUTFLEX MODUL 50X80CM MONTASJEPLATE
CV058827	OUTFLEX MODUL 50X40CM MONTASJEPLATEE
CV058834	OUTFLEX MODUL 25X80CM MONTASJEPLATE

UTVENDIG SKAP UTFLEX AVDEKKING

VARENUMMER BESKRIVELSE

CV058865	OUTFLEX AVDEKKING JORDSKINNE MÅLER/SVAKSTRØMSMODUL 1MODUL BRED
CV058872	OUTFLEX AVDEKKING JORDSKINNE MONTASJEPLATE MED AVD. 1 MODUL BRED
CV058889	OUTFLEX AVDEKKING JORDSKINNE NH/EFFEKTBYTER MED AVDEKKING 1MODUL
CV058896	OUTFLEX AVDEKKING JORDSKINNE MONTASJEPLATE 1 MODUL BRED

UTVENDIG SKAP UTFLEX BUNNPLATE

VARENUMMER BESKRIVELSE

CV058902	OUTFLEX BUNNPLATE FOR 1X2 FLENSER BREDDE 2 MODULER B500
CV058919	OUTFLEX BUNNPLATE FOR 1X4 FLENSER BREDDE 4 MODULER B1000
CV058926	OUTFLEX BUNNPLATE FOR 1X6 FLENSER BREDDE 6 MODULER B1500

UTVENDIG SKAP UTFLEX TILBEHØR

VARENUMMER BESKRIVELSE

CV058759	OUTFLEX MODUL 25X40CM 2 DIN SKINNER KOMPLETT
CV058797	OUTFLEX MODUL 25X80CM 5 DIN SKINNER KOMPLETT
CV058858	OUTFLEX MODUL 25X80CM MONTASJEPLATE INKL AVDEKKING OG 2XDIN
CV058766	OUTFLEX MODUL 25X40CM MÅLERPLATE 1 MÅLER
CV058841	OUTFLEX MODUL 50X40CM MÅLERPLATE 2 MÅLERE
CV058773	OUTFLEX MODUL 25X40CM SVAKSTRØM
CV058780	OUTFLEX MODUL 25X40CM NH/EFFEKTBYTER

Outflex utvendig aluminiumskap er en dobbeltvegget modulbasert løsning.

Avhenging av behovet bygges skapet opp med egne moduler.

Bredde fra 50cm opp til 150cm, høyde fra 100cm til 142cm uten sokkel.

Skapet er utført i sjøvannsbestandig aluminium og opprettholder IP55.

Sokkel er utført i galvanisert stål og kan graves ned eller monteres i betong.

Eksempler på Outflex konfigurasjoner:

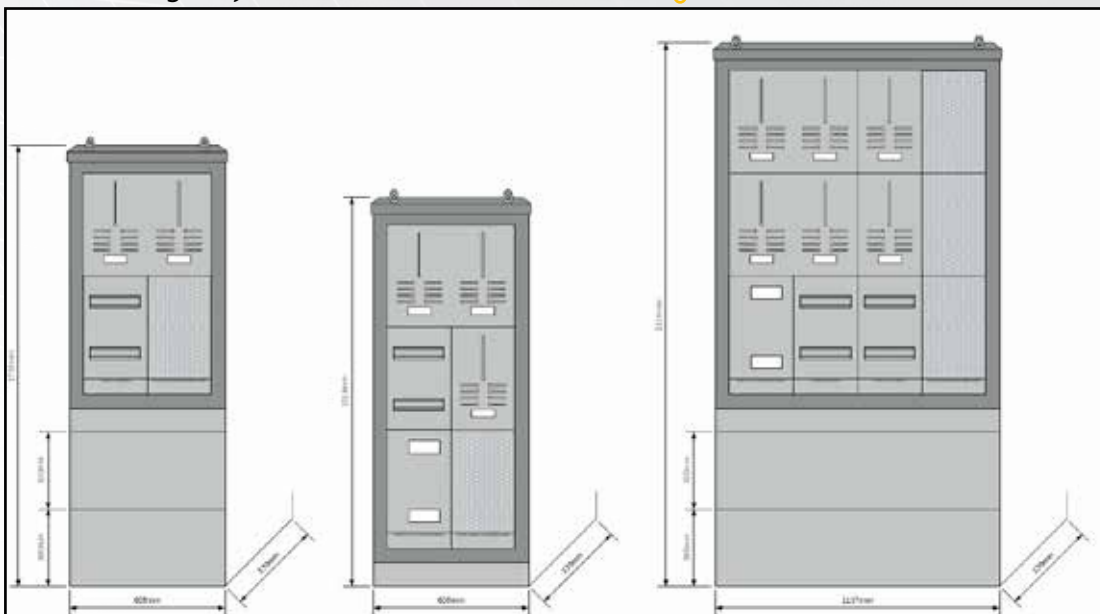

TILKNYTNINGSSKAP TKS BAKKEMONTERTE ENKELT NEOZED ELLER SYLINDER

TILKNYTNINGSSKAP ETTER NEK399:2018

SKAPENE ER PRODUSERT I SJØVANNSBESTANDIG ALUMINIUM OG KOMMER FERDIG INTERNT KOBLET. DØREN HAR 8mm TREKANTLÅS, SOM KAN BYTTES UT MED SYSTEMNØKKELE OM DETTE ER NØDVENDIG. SKAPENE KOMMER FERDIG LEVERT MED PISKER FOR ING. KABLING OG KOBLINGSKLEMMER FOR UTG. KABLING. SKAPENE ER KLARGJORT FOR EKSTERN ANTENNE MED ANTENNEFESTE PÅ HØYRE SIDE AV SKAPET.

SKAPENE ER TESTET IHT. IEC60068-2-1 TEST A:COLD, IEC60068-2-2 TEST B: DRY HEAT, IEC60068-2-14 TEST N: CHANGE OF TEMPERATURE. -40 +70°C.
TEST N ER UTFØRT MED 10 SYKLUSER.



SJØVANNS-
BESTANDIG
ALUMINIUM

- I lakkert utførelse
- For montering inntil vegg

ENKELT UTVENDIG NEK399 MED NEOZED LYS GRÅ

- HØDYE 152,5 BREDD 31 DYBDE 20,5 CM

Varenummer	El-nummer	Beskrivelse
CV050425	1711038	TILKNYTNINGSSKAP NEOZED ENKEL IT/TT 30CM LYS GRÅ 7042
CV050432	1711055	TILKNYTNINGSSKAP NEOZED ENKEL TN 30CM LYS GRÅ 7042

ENKELT UTVENDIG NEK399 MED NEOZED MØRK GRÅ

- HØDYE 152,5 BREDD 31 DYBDE 20,5 CM

Varenummer	El-nummer	Beskrivelse
CV054492	1711106	TILKNYTNINGSSKAP NEOZED ENKEL IT/TT 30CM MØRK GRÅ 7011
CV054508	1711107	TILKNYTNINGSSKAP NEOZED ENKEL TN 30CM MØRK GRÅ 7011

ENKELT UTVENDIG NEK399 MED NEOZED SORT

- HØDYE 152,5 BREDD 31 DYBDE 20,5 CM

Varenummer	El-nummer	Beskrivelse
CV057509	1711338	TILKNYTNINGSSKAP NEOZED ENKEL IT/TT 30CM SORT 9005
CV057486	1711339	TILKNYTNINGSSKAP NEOZED ENKEL TN 30CM SORT 9005

ENKELT UTVENDIG NEK399 MED SYLINDER LYS GRÅ

- HØDYE 152,5 BREDD 31 DYBDE 20,5 CM

Varenummer	El-nummer	Beskrivelse
CV051217	1711100	TILKNYTNINGSSKAP SYLINDER ENKEL 80-125A IT/TT 30CM LYS GRÅ 7042
CV051224	1711101	TILKNYTNINGSSKAP SYLINDER ENKEL 80-125A TN 30CM LYS GRÅ 7042

ENKELT UTVENDIG NEK399 MED SYLINDER MØRK GRÅ

- HØDYE 152,5 BREDD 31 DYBDE 20,5 CM

Varenummer	El-nummer	Beskrivelse
CV057547	1711344	TILKNYTNINGSSKAP SYLINDER ENKEL 80-125A IT/TT 30CM MØRK GRÅ 7011
CV057554	1711345	TILKNYTNINGSSKAP SYLINDER ENKEL 80-125A TN 30CM MØRK GRÅ 7011

ENKELT UTVENDIG NEK399 MED SYLINDER SORT

- HØDYE 152,5 BREDD 31 DYBDE 20,5 CM

Varenummer	El-nummer	Beskrivelse
CV057493	1711340	TILKNYTNINGSSKAP SYLINDER ENKEL 80-125A IT/TT 30CM SORT 9005
CV057479	1711341	TILKNYTNINGSSKAP SYLINDER ENKEL 80-125A TN 30CM SORT 9005

TILBEHØR

Varenummer	El-nummer	Beskrivelse
CV049832		VEGGFESTE MÅLERSKAP NEK399 30CM BREDD
CV047395	1615700	NEOZED SIKRINGSSKILLEBRYTER 3P
CV047401	1615701	NEOZED SIKRINGSSKILLEBRYTER 3P+N
CV050012		RESERVE NEOZED FJÆR TIL SIKRINGER D01
CV049863		RESERVE NEOZED HOLDER FOR PATRONER

NEOZED PATRONER

Varenummer	El-nummer	Beskrivelse
CV049948		NEOZED D01 PATRON 2A
CV049931		NEOZED D01 PATRON 4A
CV049924		NEOZED D01 PATRON 6A
CV049917		NEOZED D01 PATRON 10A
CV049900		NEOZED D01 PATRON 13A
CV049894		NEOZED D01 PATRON 16A
CV049887		NEOZED D02 PATRON 20A
CV049870		NEOZED D02 PATRON 25A
CV047456	1612470	NEOZED D02 PATRON 32A
CV047449	1612471	NEOZED D02 PATRON 40A
CV047432	1612472	NEOZED D02 PATRON 50A
CV047418	1612473	NEOZED D02 PATRON 63A

TILKNYTNINGSSKAP TKS BAKKEMONTERT DOBBEL NEOZED ELLER SYLINDER

TILKNYTNINGSSKAP ETTER NEK399:2018

SKAPENE ER PRODUSERT I SJØVANNSBESTANDIG ALUMINIUM OG KOMMER FERDIG INTERNT KOBLET. DØREN HAR 8mm TREKANTLÅS, SOM KAN BYTTES UT MED SYSTEMNØKKELE OM DETTE ER NØDVENDIG. SKAPENE KOMMER FERDIG LEVERT MED PISKER FOR ING. KABLING OG KOBLINGSKLEMMER FOR UTG. KABLING. SKAPENE ER KLARGJORT FOR EKSTERN ANTENNE MED ANTENNEFESTE PÅ HØYRE SIDE AV SKAPET.

SKAPENE ER TESTET IHT. IEC60068-2-1 TEST A:COLD, IEC60068-2-2 TEST B: DRY HEAT, IEC60068-2-14 TEST N: CHANGE OF TEMPERATURE. -40 +70°C.
TEST N ER UTFØRT MED 10 SYKLUSER.

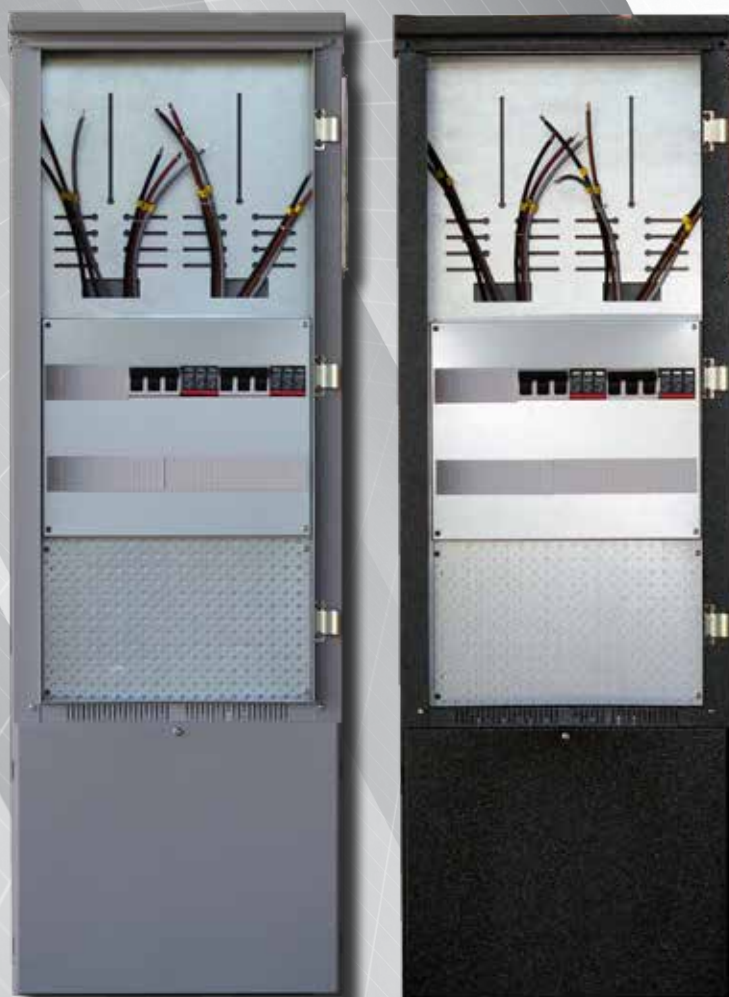

SJØVANNS-
BESTANDIG
ALUMINIUM

- I lakkert utførelse
- For montering inntil vegg

DOBBELT UTVENDIG NEK399 MED NEOZED LYS GRÅ

■ HØDYE 152,5 BREDDER 51 DYBDE 20,5 CM

Varenummer	El-nummer	Beskrivelse
CV049054	1711051	TILKNYTNINGSSKAP NEOZED DOBBELT IT/TT 51CM LYS GRÅ 7042
CV049061	1711052	TILKNYTNINGSSKAP NEOZED DOBBELT TN 51CM LYS GRÅ 7042

DOBBELT UTVENDIG NEK399 MED NEOZED SORT

■ HØDYE 152,5 BREDDER 51 DYBDE 20,5 CM

Varenummer	El-nummer	Beskrivelse
CV057585	1711349	TILKNYTNINGSSKAP NEOZED DOBBELT IT/TT 51CM SORT 9005
CV057592	1711350	TILKNYTNINGSSKAP NEOZED DOBBELT TN 51CM SORT 9005

DOBBELT UTVENDIG NEK399 MED SYLINDER LYS GRÅ

■ HØDYE 152,5 BREDDER 51 DYBDE 20,5 CM

Varenummer	El-nummer	Beskrivelse
CV051262	1711105	TILKNYTNINGSSKAP SYLINDER DOBBELT 80-125A TN 51CM LYS GRÅ 7042
CV051255	1711104	TILKNYTNINGSSKAP SYLINDER DOBBELT 80-125AIT/TT 51CM LYS GRÅ 7042

DOBBELT UTVENDIG NEK399 MED SYLINDER SORT

■ HØDYE 152,5 BREDDER 51 DYBDE 20,5 CM

Varenummer	El-nummer	Beskrivelse
CV057608	1711351	TILKNYTNINGSSKAP SYLINDER DOBBELT 80-125A IT/TT 51CM SORT 9005
CV057615	1711352	TILKNYTNINGSSKAP SYLINDER DOBBELT 80-125A TN 51CM SORT 9005

TILBEHØR

Varenummer	El-nummer	Beskrivelse
CV047395	1615700	NEOZED SIKRINGSSKILLEBRYTER 3P
CV047401	1615701	NEOZED SIKRINGSSKILLEBRYTER 4 POL
CV050012		NEOZED FJÆR TIL SIKRINGER D01
CV049863		NEOZED HOLDER FOR PATRONER

NEOZED PATRONER

Varenummer	El-nummer	Beskrivelse
CV049948		NEOZED D01 PATRON 2A
CV049931		NEOZED D01 PATRON 4A
CV049924		NEOZED D01 PATRON 6A
CV049917		NEOZED D01 PATRON 10A
CV049900		NEOZED D01 PATRON 13A
CV049894		NEOZED D01 PATRON 16A
CV049887		NEOZED D02 PATRON 20A
CV049870		NEOZED D02 PATRON 25A
CV047456	1612470	NEOZED D02 PATRON 32A
CV047449	1612471	NEOZED D02 PATRON 40A
CV047432	1612472	NEOZED D02 PATRON 50A
CV047418	1612473	NEOZED D02 PATRON 63A

Tilknytningsskap etter NEK399:2018

Skapene er produsert i sjøvannsbestandig aluminium og kommer ferdig internt koblet.

Døren har 8mm TREKANTLÅS, som kan byttes ut med systemnøkkel om dette er nødvendig.

TEKNISK SPESIFIKASJON

MATRIALE	: SJØVANNSBESTANDIG ALUMINIUM / VARMGALVANISERT STÅL
PLATETYKKELSE	: 1,5-2 MM
IP-GRAD SKAP	: AD4 / IPX4
SLAGFASTHET	: AG2
KORROSJONSKLASSE	: C5
FARGE/LAKK	: UV-BESTANDIG PULVERLAKK, RAL7035 / RAL7011(GRÅ)
NORM	: NEK399:2018

TILKNYTNINGSSKAP TKS DOBBELVEGGET ENKELT MED NEOZED ELLER SYLINDER



**SJØVANNS-
BESTANDIG
ALUMINIUM**

- I lakkert utførelse
- For montering inntil vegg

ENKELT DOBBELTVEGGET NEK399 MED NEOZED LYS GRÅ

■ HØDYE 155,6 BREDDEN 29,3 DYBDE 20,5 CM

Varenummer El-nummer Beskrivelse

CV054850 1711337 TILKNYTNINGSSKAP DOBBELTVEGGET NEOZED IT/TT 30CM LYS GRÅ 7042

CV054843 1711336 TILKNYTNINGSSKAP DOBBELTVEGGET NEOZED TN 30CM LYS GRÅ 7042

ENKELT DOBBELTVEGGET NEK399 MED SYLINDER LYS GRÅ

■ HØDYE 155,6 BREDDEN 29,3 DYBDE 20,5 CM

Varenummer El-nummer Beskrivelse

CV054836 1711335 TILKNYTNINGSSKAP DOBBELTVEGGET SYLINDER 80-125A IT/TT 30CM LYS GRÅ 7042

CV054829 1711334 TILKNYTNINGSSKAP DOBBELTVEGGET SYLINDER 80-125A TN 30CM LYS GRÅ 7042

TILBEHØR

Varenummer El-nummer Beskrivelse

CV047395 1615700 NEOZED SIKRINGSSKILLEBRYTER 3P

CV047401 1615701 NEOZED SIKRINGSSKILLEBRYTER 4 POL

CV050012 NEOZED FJÆR TIL SIKRINGER D01

CV049863 NEOZED HOLDER FOR PATRONER

NEOZED PATRONER

Varenummer El-nummer Beskrivelse

CV049948 NEOZED D01 PATRON 2A

CV049931 NEOZED D01 PATRON 4A

CV049924 NEOZED D01 PATRON 6A

CV049917 NEOZED D01 PATRON 10A

CV049900 NEOZED D01 PATRON 13A

CV049894 NEOZED D01 PATRON 16A

CV049887 NEOZED D02 PATRON 20A

CV049870 NEOZED D02 PATRON 25A

CV047456 1612470 NEOZED D02 PATRON 32A

CV047449 1612471 NEOZED D02 PATRON 40A

CV047432 1612472 NEOZED D02 PATRON 50A

CV047418 1612473 NEOZED D02 PATRON 63A

Tilknytningsskap etter NEK399:2018

Skapene er produsert i sjøvannsbestandig aluminium og kommer ferdig internt koblet.

Døren har 8mm TREKANTLÅS, som kan byttes ut med systemnøkkel om dette er nødvendig.

TEKNISK SPESIFIKASJON

MATERIALE	: SJØVANNSBESTANDIG ALUMINIUM / VARMGALVANISERT STÅL
PLATETYKKELSE	: 1,5-2 MM
IP-GRAD SKAP	: AD4 / IPX4
SLAGFASTHET	: AG2
KORROSJONSKLASSE	: C5
FARGE/LAKK	: UV-BESTANDIG PULVERLAKK, RAL7035 / RAL7011(GRÅ)
NORM	: NEK399:2018

TILKNYTNINGSSKAP TKS DOBBELTVEGGET UTVIDET MED NEOZED ELLER SYLINDER



**SJØVANNS-
BESTANDIG
ALUMINIUM**

**KLARGJORT
FOR
TRAFØ**

**UTVIDET
VERSJON**

- I lakkert utførelse
- For montering inntil vegg

ENKELT UTVIDET DOBBELTVEGGET NEOZED LYS GRÅ

■ HØDYE 186,6 BREDD 29,3 DYBDE 29,3 CM

Varenummer El-nummer Beskrivelse

CV054799 1711331 TILKNYTNINGSSKAP DOBBELTVEGGET NEOZED UTVIDET IT/TT 30CM LYS GRÅ 7042

CV054782 1711330 TILKNYTNINGSSKAP DOBBELTVEGGET NEOZED UTVIDET TN 30CM LYS GRÅ 7042

ENKELT UTVIDET DOBBELTVEGGET SYLINDER LYS GRÅ

■ HØDYE 186,6 BREDD 29,3 DYBDE 29,3 CM

Varenummer El-nummer Beskrivelse

CV054775 1711329 TILKNYTNINGSSKAP DOBBELTVEGGET SYLINDER UTVIDET 80-125A IT/TT 30CM LYS GRÅ 7042

CV054768 1711328 TILKNYTNINGSSKAP DOBBELTVEGGET SYLINDER UTVIDET 80-125A TN 30CM LYS GRÅ 7042

ENKELT DOBBELTVEGGET KLARGJORT FOR TRAFØ

■ HØDYE 171,6 BREDD 29,3 DYBDE 29,3 CM

Varenummer El-nummer Beskrivelse

CV054805 1711332 TILKNYTNINGSSKAP DOBBELTVEGGET TRAFØ125A U/VERN 30CM LYS GRÅ 7042 U/TRAFØ

TILBEHØR

Varenummer El-nummer Beskrivelse

CV047395 1615700 NEOZED SIKRINGSSKILLEBRYTER 3P

CV047401 1615701 NEOZED SIKRINGSSKILLEBRYTER 4 POL

CV050012 NEOZED FJÆR TIL SIKRINGER D01

CV049863 NEOZED HOLDER FOR PATRONER

CV050630 1612475 SYLINDER SIKRINGSSKILLEBRYTER 4P

CV050623 1612474 SYLINDER SIKRINGSSKILLEBRYTER 3P

NEOZED PATRONER

Varenummer El-nummer Beskrivelse

CV049948 NEOZED D01 PATRON 2A

CV049931 NEOZED D01 PATRON 4A

CV049924 NEOZED D01 PATRON 6A

CV049917 NEOZED D01 PATRON 10A

CV049900 NEOZED D01 PATRON 13A

CV049894 NEOZED D01 PATRON 16A

CV049887 NEOZED D02 PATRON 20A

CV049870 NEOZED D02 PATRON 25A

CV047456 1612470 NEOZED D02 PATRON 32A

CV047449 1612471 NEOZED D02 PATRON 40A

CV047432 1612472 NEOZED D02 PATRON 50A

CV047418 1612473 NEOZED D02 PATRON 63A

SYLINDER SMELTESIKRINGER

Varenummer El-nummer Beskrivelse

CV050661 1612478 SYLINDER 22X58 SMELTESIKRING 125A gL/gG

CV050654 1612477 SYLINDER 22X58 SMELTESIKRING 100A gL/gG

CV050647 1612476 SYLINDER 22X58 SMELTESIKRING 80A gL/gG

Tilknytningskap etter NEK399:2018

Skapene er produsert i sjøvannsbestandig aluminium og kommer ferdig internt koblet.

Døren har 8mm TREKANTLÅS, som kan byttes ut med systemnøkkel om dette er nødvendig.

TEKNISK SPESIFIKASJON

MATRIALE	: SJØVANNSBESTANDIG ALUMINIUM / VARMGALVANISERT STÅL
PLATETYKKELSE	: 1,5-2 MM
IP-GRAD SKAP	: AD4 / IPX4
SLAGFASTHET	: AG2
KORROSJONSKLASSE	: C5
FARGE/LAKK	: UV-BESTANDIG PULVERLAKK, RAL7035 / RAL7011(GRÅ)
NORM	: NEK399:2018



DISTRIBUSJONSBLOKKER

Stort utvalg av produkter for underdistribusjon

DISTRIBUSJONSBLOKKER

Underfordelingsblokker brukes ofte i underfordelings- og lokaliserte systemer. HORA eTec UVB-serien er også egnet for en rekke andre type kraftdistribusjonssystemer. HORA eTec-serien inkluderer en stor produktfamilie som rommer en rekke tverrsnitt. Alle modeller er egnet for runde eller sektorformede ledere, enkjernede, flertrådet eller mangetrådet leder med endehylse, i kobber eller aluminium.

Cenika leverer HORA eTec sin UVB underfordelingsblokk for opptil 25mm² tverrsnitt og en maksimal kapasitet på 100A.

HORA eTec-distribusjonsblokker drar fordel av et meget kompakt design.

Denne kompaktheten og det optimaliserte designet sparer deg for ekstra kostnader, ikke bare grunnet plassbesparelsen, men også de ekstra brukervennlige funksjonene som reduserer installasjonstiden. Den forenklede termineringen med festeskruer gjør montering av kraft til underfordeling enkelt og trygt.

Underfordelingsblokker er svært allsidige, da de allerede er utstyrt med mange terminaler. HORA eTec underfordelingsblokker kan monteres horisontalt eller vertikalt på TS 35 skinner i henhold til IEC 60715 / DIN EN 50022 ved hjelp av spesialisert klikk-teknologi. Flere blokker kan kombineres mot hverandre ved å klikke de sammen.

Alle nye underfordelingsblokkmodeller er merket på overflaten med farger på terminalene for de respektive lederne, en tilleggsfunksjon som gjør installasjonen så mye enklere. Det innovative trinndesignet på disse klemmene gir et godt overblikk på tilkoblede ledere.

Alle underfordelingsblokker oppfyller EF-direktivet om begrensning av farlige stoffer i elektrisk og elektronisk utstyr (RoHS).

Disse underfordelingsblokkene har flere godkjenninger for bruk med aluminium og kobberledere.



PRODUKTFORDELER

- > Passer for alle runde og sektorformede ledere. Enkjernet, flertrådet og mangetrådet med endeylse. Aluminium og kobber.
- > Kompakt og smalt design med avrundede hjørner.
- > For horisontal og vertikal installasjon
- > Selvslukkende halogenfritt plasthus

Innkommende leder,
merket med bokstaver

Avrundede kanter

Fingersikker iht
DIN EN 50274

Umbrachode
på skruer,
tåler høyt moment

Fingjengede skruer,
tåler høyt moment

For Aluminium og kobberledere

Rektangulær
tilkolingsterminal, passer
alle typer endehylser

Kompakt design

Utgående ledere,
merket med tall

Installasjon på DIN skinne
TS 35 iht IEC 60715 og
DIN EN 50022

SERTIFIKATER

- > IEC 60947-7-1
- > IEC 60998-1
- > IEC 61238-1 (A klasse)



SERTIFISERING



SIKKERHET



DISTRIBUSJONSBLOKK AL/CU

UVB 100 - 1 POL

INNGÅENDE / BRO

2 x 25 mm² - 2,5 mm²
16 mm² - 1,5 mm²



UTGÅENDE

6 x 10 mm² - 1,5 mm²
6 mm² - 1,5 mm²



- > Modulært system
- > Passer på DIN-skinne TS 35



AL / CU



CV052603



CV052610



CV052597

For aluminium og kobberledere (Al / Cu)



NOMINELL SPENNING

1000 V AC
1000 V AC

NOMINELL STRØM

Al 100A
Cu 101A

STANDARDS

IEC 61238-1
EN 60998-2-1

Modell	Varenummer	Beskrivelse--	SP	EI nummer
UVB 100 til aluminium/kobberledere	CV052597	Distribusjonsblokk Al/Cu 2x25mm ² /6x10mm ² UVB 100 Grå	3/54	1200549
	CV052603	Distribusjonsblokk Al/Cu 2x25mm ² /6x10mm ² UVB 100 Blå	3/54	1200550
	CV052610	Distribusjonsblokk Al/Cu 2x25mm ² /6x10mm ² UVB 100 Grønn	3/54	1200551

	IEC 60998-2-1		IEC 61238-1	
	Cu	Al	Al	
2 x 25 mm ²				
25 mm ²	3 Nm	-	4 Nm	
16 mm ²				
10 mm ²		3 Nm		
6 mm ²				
4 mm ²				
2,5 mm ²				
1,5 mm ²	-			
Avmantlings lengde	17 mm			
Skrue	2 x M6 +/- PZ2			
6 x 10 mm ²				
10 mm ²	2 Nm	-		
6 mm ²				
4 mm ²		2 Nm		
2,5 mm ²				
1,5 mm ²				
Avmantlings lengde	9 mm			
Skrue	M5 +/- PZ2			

Dimensjoner:

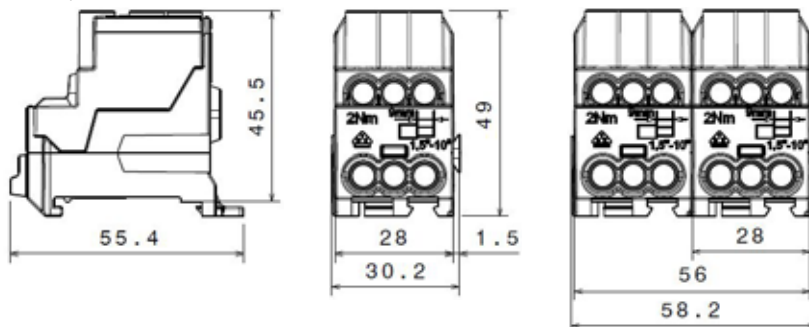

DISTRIBUSJONSBLOKKER (PDB)



Distribusjonsblokker møter økende krav.

Kraft i fabrikker og maskiner må så effektivt som mulig distribueres til forbrukere og motorer. Ledertverrsnitt av økende størrelser med minimum plassbehov har satt fokuset på distribusjonsblokker.

PDB-serien med distribusjonsblokker fra HORA eTec har en høy grad av brukervennlighet, bidrar til kostnadseffektivitet og sikkerhet, og gir en ideell løsning uansett hvor strøm leveres og distribueres gjennom kabler med relativt store tverrsnitt. Hver versjon i serien har godkjenning for tilkobling til aluminium- eller kobberledere takket være et spesialisert belegg på legeringen til hele komponenten.

Designet sikrer høy brukervennlighet på HORA eTec sine distribusjonsblokker. Designet i konstruksjonen gjør at man tydelig kan se terminalene gjennom et gjennomsiktig deksel. Dette gjør montasjen av distribusjonsblokkene enkelt og trygt mens de blir tilkoblet. De som bruker distribusjonsblokkene, sparer allerede inn penger på grunn av det optimaliserte designet. Den forenklede skrueneheten sparer betydelige mengder med tid. Det gjennomsiktige dekselet er konstruert slik at skruene ikke kan bli mistet eller blir borte. Distribusjonsblokken kan raskt monteres på en TS 35 skinne i henhold til IEC 60715 / DIN EN 50022 eller skrues direkte på monteringsplaten. Enkel og allsidig.

HORA eTec distribusjonsblokker er ideelle for tilkobling av runde eller flate ledere. Utgangene har et stort antall mindre terminaler for videre kraftdistribusjon.

I tillegg er det enkelt og trygt å utvide antall utganger, da fordelingsblokkene kan stables ved siden av hverandre og utvides til ethvert behov ved å bruke faseskinner for mindre distribusjonsblokker. Dette tilbehøret gjør det mulig å tredoble antall utganger som tillater ytterligere strømfordeling fra en inngang til et stort antall tilleggsledere.

Alle versjoner er fingersikre på alle sider i henhold til DIN EN 50274, og har også kortslutningsmotstand i henhold til den nøyaktige SCCR-standarden for å øke sikkerhetsnivået. Dette betyr at HORA eTec distribusjonsblokker oppfyller gjeldende og stadig økende sikkerhetskrav på terminalteknologi. Den ergonomiske designen med avrundede kanter eliminerer risikoen for personskader under montering.

PRODUKTFORDELER

- > Passer for alle runde og sektorformede ledere. Enkjernet, flertrådet og mangetrådet med endeylse. Aluminium og kobber.
- > Kompakt og smalt design med avrundede hjørner.
- > For horisontal og vertikal installasjon
- > Selvslukkende halogenfritt plasthus

Avrundede kanter

Utgående ledere, merket med tall

Fingjengede skruer, tåler høyt moment

For Aluminium og kobberledere

Kompakt design

Inngang for flate ledere

Montering på monteringsplate

Innkommende ledere, merket med bokstaver

Konstruksjonen på klemmen gjør at skruer ikke vil falle ut

Umbracohode på skruer, tåler høyt moment

Modulært system, kan klikkes sammen med flere klemmer av samme type

Installasjon på DIN skinne TS 35 iht IEC 60715 og DIN EN 50022

SERTIFIKATER

- > IEC 60947-7-1
- > UL-1059
- > CSA C22.2 No.158-10



SERTIFISERING



SIKKERHET





PDB 160 - 1 POL





CV052627

INNGÅENDE





1 x 25 - 2,5 mm² (4 - 14 AWG) 
 16 - 1,5 mm² (6 - 16 AWG) 

- > Modulært system
- > Passer på DIN-skinne TS 35 eller monteringsplate

UTGÅENDE / BRO

16 - 1,5 mm² (6 - 16 AWG) 
 10 - 1,5 mm² (8 - 16 AWG) 
 1 x eller
 Gaffel M6 / 16 mm² 

UTGÅENDE



2 x 16 - 1,5 mm² (6 - 16 AWG) 
 10 - 1,5 mm² (8 - 16 AWG) 
 3 x 10 - 1,5 mm² (8 - 16 AWG) 
 6 - 1,5 mm² (10 - 16 AWG) 

PDB 160 / 2 - dobbel



CV052634

INNGÅENDE





1 x 25 - 2,5 mm² (4 - 14 AWG) 
 16 - 1,5 mm² (6 - 16 AWG) 

- > Modulært system
- > Passer på DIN-skinne TS 35 eller monteringsplate

BRO (FERDIG MONTERT)

1 x Gaffel M6 / 16 mm² 

UTGÅENDE



4 x 16 - 1,5 mm² (6 - 16 AWG) 
 10 - 1,5 mm² (8 - 16 AWG) 
 6 x 10 - 1,5 mm² (8 - 16 AWG) 
 6 - 1,5 mm² (10 - 16 AWG) 

PDB 160 / 3 - trippel



CV052641

INNGÅENDE





1 x 25 - 2,5 mm² (4 - 14 AWG) 
 16 - 1,5 mm² (6 - 16 AWG) 

- > Modulært system
- > Passer på DIN-skinne TS 35 eller monteringsplate

BRO (FERDIG MONTERT)

1 x Gaffel M6 / 16 mm² 

UTGÅENDE

6 x 16 - 1,5 mm² (6 - 16 AWG) 
 10 - 1,5 mm² (8 - 16 AWG) 
 9 x 10 - 1,5 mm² (8 - 16 AWG) 
 6 - 1,5 mm² (10 - 16 AWG) 

Tilbehør

DOBBEL LASK

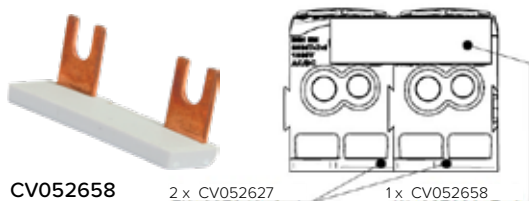

CV052658

2 x CV052627

1 x CV052658

TRIPPEL LASK

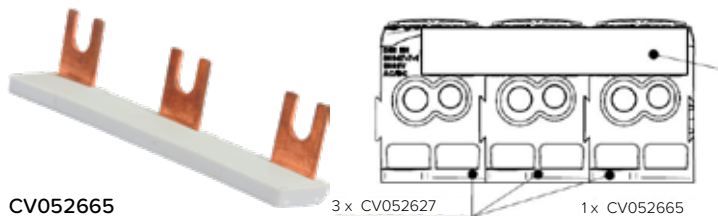

CV052665

3 x CV052627

1 x CV052665

Dimensjoner:

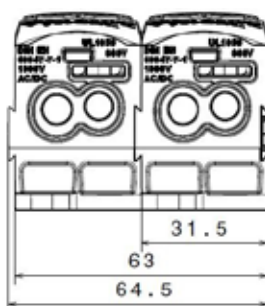
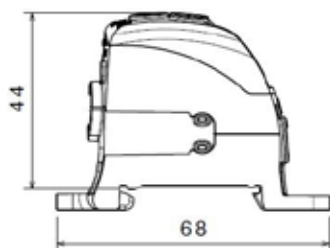
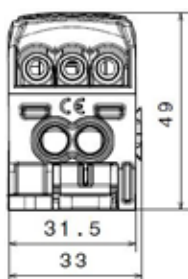

AL / CU

For aluminium og kobberledere (Al / Cu)



NOMINELL SPENNING	NOMINELL STRØM	STANDARDER
1000 V AC/DC	164 A Cu (Inngående 2 x 16 mm ²) 101 A Cu (Inngående 1 x 25 mm ²) 85 A Cu / 65 A Al (Inngående 1 x 4 AWG)	IEC 60947-7-1 IEC 60947-7-1 UL-1059



Modell	Varenummer	Beskrivelse	SP	EI nummer
PDB 160	CV052627	Distribusjonsblokk Al/Cu 1x25mm ² /3x10mm ² /2x16mm ² PDB 160 Grå x1	1/36	1200552
	CV052634	Distribusjonsblokk Al/Cu 1x25mm ² /3x10mm ² /2x16mm ² PDB 160 Grå x2	1/14	1200553
	CV052641	Distribusjonsblokk Al/Cu 1x25mm ² /3x10mm ² /2x16mm ² PDB 160 Grå x3	1/14	1200554
til aluminium/ kobberledere	Tilbehør			
	CV052658	Distribusjonsblokk lask for 2 stk PDB 160 CV052627	20/360	1200555
	CV052665	Distribusjonsblokk lask for 3 stk PDB 160 CV052627	20/360	1200556

Tilkobling

Inngående	Cu	
1 X	2,5 - 25 mm ²	Enkjernet / flertrådet leder Cu
	1,5 - 16 mm ²	Mangetrådet med endehylse
	M6	Umbraco
	2,5 Nm	Moment
	19 mm	Avmantlingslengde
Bro / Utgående		
1 X kombinert	1,5 - 16 mm ²	Enkjernet / flertrådet leder Cu
	1,5 - 10 mm ²	Mangetrådet med endehylse
	M6	PZ2
	2,5 Nm	Moment
	19 mm	Avmantlingslengde
	Gaffel M6	Laskeskinne
Utgående		
2 X	1,5 - 16 mm ²	Enkjernet / flertrådet leder Cu
	1,5 - 10 mm ²	Mangetrådet med endehylse
	M6	Umbraco
	2,5 Nm	Moment
	14 mm	Avmantlingslengde
3 X	1,5 - 10 mm ²	Enkjernet / flertrådet leder Cu
	1,5 - 6 mm ²	Mangetrådet med endehylse
	M5	Umbraco
	2 Nm	Moment
	12 mm	Avmantlingslengde



PDB 160



PDB 210



PDB 220



PDB 270



PDB 400





PDB 490

PDB 210 1 POL





CV052672

INNGÅENDE





1 x 35 - 4 mm² (2 - 12 AWG) 
 25 - 2,5 mm² (4 - 14 AWG) 

- > Modulært system
- > Passer på DIN-skinne TS 35 eller
- > monteringsplate

UTGÅENDE / BRO

16 - 1,5 mm² (6 - 16 AWG) 
 10 - 1,5 mm² (8 - 16 AWG) 
 1 x eller
 Gaffel M6 / 16 mm² 

UTGÅENDE



2 x 25 - 2,5 mm² (4 - 14 AWG) 
 16 - 1,5 mm² (6 - 16 AWG) 
 3 x 16 - 1,5 mm² (6 - 16 AWG) 
 10 - 1,5 mm² (8 - 16 AWG) 

PDB 210 / 2 - dobbel



CV052689

INNGÅENDE





1 x 35 - 4 mm² (2 - 12 AWG) 
 25 - 2,5 mm² (4 - 14 AWG) 

- > Modulært system
- > Passer på DIN-skinne TS 35 eller
- > monteringsplate

BRO (FERDIG MONTERT)

1 x Gaffel M6 / 16 mm² 

UTGÅENDE



4 x 25 - 2,5 mm² (4 - 14 AWG) 
 16 - 1,5 mm² (6 - 16 AWG) 
 6 x 16 - 1,5 mm² (6 - 16 AWG) 
 10 - 1,5 mm² (8 - 16 AWG) 

PDB 210 / 3 - trippel



CV052696

INNGÅENDE





1 x 35 - 4 mm² (2 - 12 AWG) 
 25 - 2,5 mm² (4 - 14 AWG) 

- > Modulært system
- > Passer på DIN-skinne TS 35 eller
- > monteringsplate

BRO (FERDIG MONTERT)

1 x Gaffel M6 / 16 mm² 

UTGÅENDE

6 x 25 - 2,5 mm² (4 - 14 AWG) 
 16 - 1,5 mm² (6 - 16 AWG) 
 9 x 16 - 1,5 mm² (6 - 16 AWG) 
 10 - 1,5 mm² (8 - 16 AWG) 

Tilbehør

DOBBEL LASK

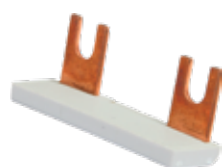

CV052702

2 x CV052672

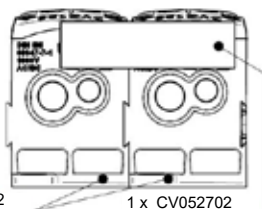

1 x CV052702

TRIPPEL LASK

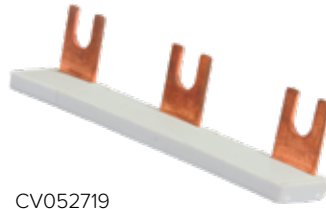

CV052719

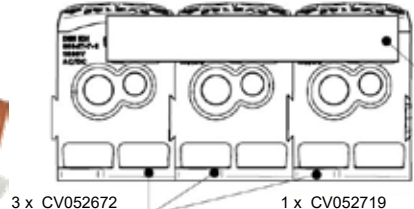

3 x CV052672

1 x CV052719

Dimensjoner:

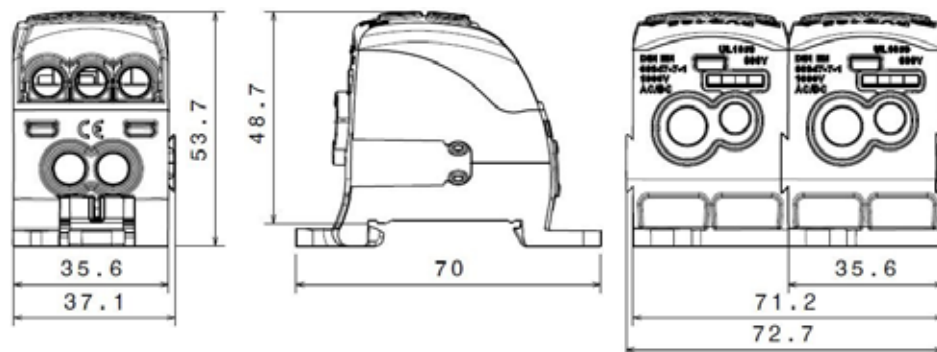

AL / CU



For aluminium og kobberledere (Al / Cu)

NOMINELL SPENNING	NOMINELL STRØM		STANDARDS
1000 V AC/DC	214 A Cu	Inngående 2 x 25 mm ²	IEC 60947-7-1
1000 V AC/DC	125 A Cu	Inngående 1 x 35 mm ²	IEC 60947-7-1
600 V AC	115 A Cu / 90 A Al	Inngående 1 x 2 AWG	UL-1059

Modell	Varenummer	Beskrivelse	SP	EI nummer
PDB 210	CV052672	Distribusjonsblokk Al/Cu 1x35mm ² /1x16mm ² /3x16mm ² /2x25mm ² PDB 210 Grå x1	1/36	1200557
	CV052689	Distribusjonsblokk Al/Cu 1x35mm ² /1x16mm ² /3x16mm ² /2x25mm ² PDB 210 Grå x2	1/14	1200558
	CV052696	Distribusjonsblokk Al/Cu 1x35mm ² /1x16mm ² /3x16mm ² /2x25mm ² PDB 210 Grå x3	1/14	1200559
til aluminium/kobberledere	Tilbehør			
	CV052702	Distribusjonsblokk lask for 2 stk PDB 210 CV052672	20/360	1200560
	CV052719	Distribusjonsblokk lask for 3 stk PDB 210 CV052672	20/360	1200561

Tilkobling

Inngående	Cu	
1 X	4 - 35 mm ²	Enkjernet / flertrådet leder Cu
	2,5 - 25 mm ²	Mangetrådet med endehylse
	M8	Umbraco
	3,5 Nm	Moment
	19 mm	Avmantlingslengde
Bro / Utgående		
1 X kombinert	1,5 - 16 mm ²	Enkjernet / flertrådet leder Cu
	1,5 - 10 mm ²	Mangetrådet med endehylse
	M6	PZ2
	2,5 Nm	Moment
	19 mm	Avmantlingslengde
	Gaffel M6	Laskeskinne
Utgående		
2 X	2,5 - 25 mm ²	Enkjernet / flertrådet leder Cu
	1,5 - 16 mm ²	Mangetrådet med endehylse
	M6	Umbraco
	2,5 Nm	Moment
	14 mm	Avmantlingslengde
3 X	1,5 - 16 mm ²	Enkjernet / flertrådet leder Cu
	1,5 - 10 mm ²	Mangetrådet med endehylse
	M6	Umbraco
	2,5 Nm	Moment
	12 mm	Avmantlingslengde



PDB 220



CV052726

INNGÅENDE

1 x 70 - 10 mm² (2/0 - 8 AWG)
50 - 6 mm² (1/0 - 10 AWG)



1 x Flat kabel 15,5 x 5 mm



UTGÅENDE

2 x 25 - 2,5 mm² (4 - 14 AWG)
16 - 1,5 mm² (6 - 16 AWG)



3 x 16 - 1,5 mm² (6 - 16 AWG)
10 - 1,5 mm² (8 - 16 AWG)



- > Modulært system
- > DIN-skinne TS 35 eller monteringsplate



INNFORING AV RUND ELLER FLAT LEDER

For aluminium og kobberledere (Al / Cu)



NOMINELL SPENNING	NOMINELL STRØM		STANDARDS
1000 V AC/DC	215 A Cu	Inngående Flat leder 5 x 15,5 mm	IEC 60947-7-1
1000 V AC/DC	192 A Cu	Inngående 1 x 70 mm ²	IEC 60947-7-1
600 V AC	160 A Cu / 135 A Al	Inngående 1 x 2/0 AWG	UL-1059

Modell	Varenummer	Beskrivelse	SP	EI nummer
PDB 220	CV052726	Distribusjonsblokk Al/Cu 1x70mm ² /1x15,5x3,5mm Fleksibel/3x16mm ² /2x25mm ²	1/36	1200562

Dimensjoner:

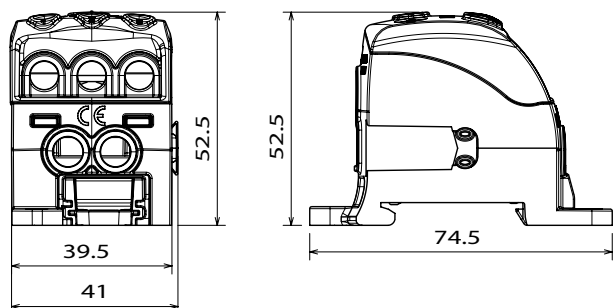

AL / CU

Tilkobling

Inngående	Cu	
1 X	10 - 70 mm ²	Enkjernet / flertrådet leder Cu
	6 - 50 mm ²	Mangetrådet med endehylse
	M10	Umbraco
	10 Nm	Moment
	17 mm	Avmantlingslengde
1 X	15,5 x 5 mm	Flat leder Cu
	M5	Umbraco x 2
	2 Nm	Moment
	17 mm	Avmantlingslengde
Utgående		
2 X	2,5 - 25 mm ²	Enkjernet / flertrådet leder Cu
	1,5 - 16 mm ²	Mangetrådet med endehylse
	M6	Umbraco
	2 Nm	Moment
	12 mm	Avmantlingslengde
3 X	1,5 - 16 mm ²	Enkjernet / flertrådet leder Cu
	1,5 - 10 mm ²	Mangetrådet med endehylse
	M6	Umbraco
	2 Nm	Moment
	12 mm	Avmantlingslengde

PDB 270



CV052733

INNGÅENDE

1 x 95 - 16 mm² (3/0 - 6 AWG)
70 - 10 mm² (2/0 - 8 AWG)



UTGÅENDE / BRO

2 x 35 - 4 mm² (2 - 12 AWG)
25 - 2,5 mm² (4 - 14 AWG)



UTGÅENDE

8 x 25 - 2,5 mm² (4 - 14 AWG)
16 - 1,5 mm² (6 - 16 AWG)



- > Modulært system
- > DIN-skinne TS 35 eller monteringsplate

For aluminium og kobberledere (Al / Cu)



NOMINELL SPENNING | NOMINELL STRØM

1000 V AC/DC	270 A Cu	Inngående 2 x 35 mm ²
1000 V AC/DC	232 A Cu	Inngående 1 x 95 mm ²
600 V AC	200 A Cu / 155 A Al	Inngående 1 x 3/0 AWG

STANDARDS

IEC 60947-7-1	
IEC 60947-7-1	
UL-1059	

Modell	Varenummer	Beskrivelse	SP	EI nummer
PDB 270	CV052733	Distribusjonsblokk Al/Cu 1x95mm ² /2x35mm ² /8x25mm ² PDB 270 Grå	1/18	1200563

Dimensjoner:

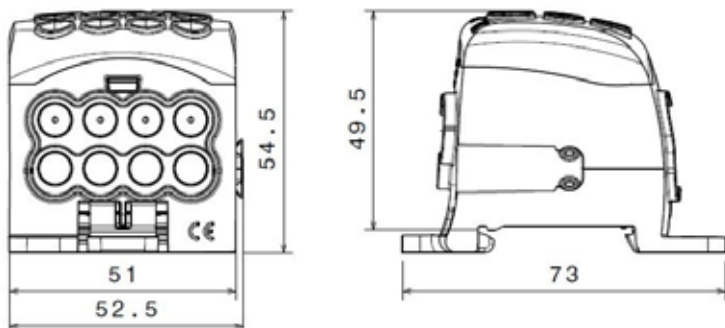

AL / CU

Tilkobling

Inngående	Cu	
1 X	16 - 95 mm ²	Enkjernet / flertrådet leder Cu
	10 - 70 mm ²	Mangetrådet med endehylse
	M12	Umbraco
	14 Nm	Moment
	14 mm	Avmantlingslengde
Bro / utgående		
2 X	4 - 35 mm ²	Enkjernet / flertrådet leder Cu
	2,5 - 25 mm ²	Mangetrådet med endehylse
	M8	Umbraco
	3,5 Nm	Moment
	12 mm	Avmantlingslengde
Utgående		
8 X	2,5 - 25 mm ²	Enkjernet / flertrådet leder Cu
	1,5 - 16 mm ²	Mangetrådet med endehylse
	M6	Umbraco
	2,5 Nm	Moment
	12 mm	Avmantlingslengde

PDB 400



CV052740

INNGÅENDE

1 x 120 - 35 mm² (250 - 2 AWG)
95 - 25 mm² (3/0 - 4 AWG)



1 x Flat leder 24 x 10 mm



UTGÅENDE

2 x 35 - 4 mm² (2 - 12 AWG)
25 - 2,5 mm² (4 - 14 AWG)



3 x 25 - 2,5 mm² (4 - 14 AWG)
16 - 1,5 mm² (6 - 16 AWG)



4 x 16 - 1,5 mm² (6 - 16 AWG)
10 - 1,5 mm² (8 - 16 AWG)



- > Modulært system
- > DIN-skinne TS 35 eller monteringsplate



INNFØRING AV RUND ELLER FLAT LEDER

For aluminium og kobberledere (Al / Cu)



NOMINELL SPENNING

1000 V AC / 1500 V DC
1000 V AC / 1500 V DC
600 V AC

NOMINELL STRØM

400 A Cu Inngående flat leder Cu 24x10 mm
250 A Cu Inngående 1 x 120 mm²
250 A Cu / 205 A Al Inngående 1 x 250 kcmil

STANDARDS

IEC 60947-7-1
IEC 60947-7-1
UL-1059



Modell	Varenummer	Beskrivelse	SP	EI nummer
PDB 400	CV052740	Distribusjonsblokk Al/Cu 1x120mm ² /1x24x10mm Fleksibel/2x35mm ² /3x25mm ² /4x16mm ²	1/18	1200564

Dimensjoner:

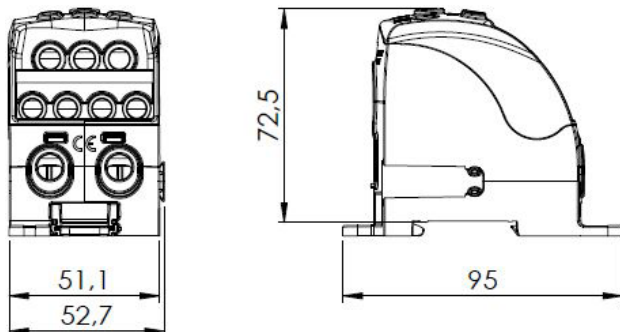

AL / CU

Tilkobling

Inngående	Cu	
1 X	35 - 120 mm ²	Enkjernet / flertrådet leder Cu
	25 - 95 mm ²	Mangetrådet med endehylse
	M14	Umbraco
	19 Nm	Moment
	27 mm	Avmantlingslengde
1 X	24 x 10 mm	Flat leder Cu
	M14	Umbraco x 2
	19 Nm	Moment
	27 mm	Avmantlingslengde
Utgående		
2 X	4 - 35 mm ²	Enkjernet / flertrådet leder Cu
	2,5 - 25 mm ²	Mangetrådet med endehylse
	M8	Umbraco
	2,5 Nm	Moment
	18 mm	Avmantlingslengde
3 X	2,5 - 25 mm ²	Enkjernet / flertrådet leder Cu
	1,5 - 16 mm ²	Mangetrådet med endehylse
	M6	Umbraco
	2 Nm	Moment
	12 mm	Avmantlingslengde
4 X	1,5 - 16 mm ²	Enkjernet / flertrådet leder Cu
	1,5 - 10 mm ²	Mangetrådet med endehylse
	M6	Umbraco
	2 Nm	Moment
	12 mm	Avmantlingslengde

PDB 490



CV052757

INNGÅENDE

- 1 x 185 - 95 mm² (350 - 3/0 AWG)
150 - 70 mm² (300 - 2/0 AWG)
- 1 x Flat kabel 24 x 10 mm

UTGÅENDE

- 2 x 35 - 4 mm² (2 - 12 AWG)
25 - 2,5 mm² (4 - 14 AWG)
- 3 x 25 - 2,5 mm² (4 - 14 AWG)
16 - 1,5 mm² (6 - 16 AWG)
- 4 x 16 - 1,5 mm² (6 - 16 AWG)
10 - 1,5 mm² (8 - 16 AWG)

- > Modulært system
- > DIN-skinne TS 35 eller monteringsplate



INNFØRING AV RUND ELLER FLAT LEDER

For aluminium og kobberledere (Al / Cu)



NOMINELL SPENNING	NOMINELL STRØM	STANDARDSER
1000 V AC / 1500 V DC	490 A Cu Inngående Flexi Bar 24 x 10 mm	IEC 60947-7-1
1000 V AC / 1500 V DC	353 A Cu Inngående 1 x 185 mm ²	IEC 60947-7-1
600 V AC	310 A Cu / 250 A Al Inngående 1 x 350 kcmil	UL-1059

Modell	Varenummer	Beskrivelse	SP	EI nummer
PDB 490	CV052757	Distribusjonsblokk Al/Cu 1x185mm ² /1x24x10mm Flexibel/2x35mm ² /3x25mm ² /4x16mm ²	1/18	1200565

Dimensjoner:

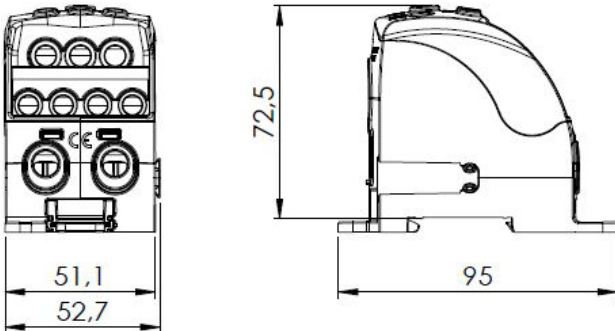

AL / CU

Tilkobling

Inngående	Cu	
1 X	95 - 185 mm ²	Enkjernet / flertrådet leder Cu
	70 - 150 mm ²	Mangetrådet med endehylse
	M14	Umbraco
	19 Nm	Moment
	27 mm	Avmantlingslengde
1 X	24 x 10 mm	Flat leder Cu
	M6	Umbraco x 2
	3 Nm	Moment
	22 mm	Avmantlingslengde
Utgående		
2 X	4 - 35 mm ²	Enkjernet / flertrådet leder Cu
	2,5 - 25 mm ²	Mangetrådet med endehylse
	M8	Umbraco
	2,5 Nm	Moment
	18 mm	Avmantlingslengde
3 X	2,5 - 25 mm ²	Enkjernet / flertrådet leder Cu
	1,5 - 16 mm ²	Mangetrådet med endehylse
	M6	Umbraco
	2 Nm	Moment
	12 mm	Avmantlingslengde
4 X	1,5 - 16 mm ²	Enkjernet / flertrådet leder Cu
	1,5 - 10 mm ²	Mangetrådet med endehylse
	M6	Umbraco
	2 Nm	Moment
	12 mm	Avmantlingslengde

KOBLINGSKLEMMER (CENTECH)

Cenika AS lagerfører koblingsklemmer Al/Cu fra Cenika AS sin egenproduserte merkevare Centech.

Vi lagerfører koblingsklemmer for Al/Cu kabler fra 2,5mm² opptil 240mm².

Koblingsklemmene lagerføres som enkle, doble og trippel klemmer, i fargene grå, blå og gul/grønn.

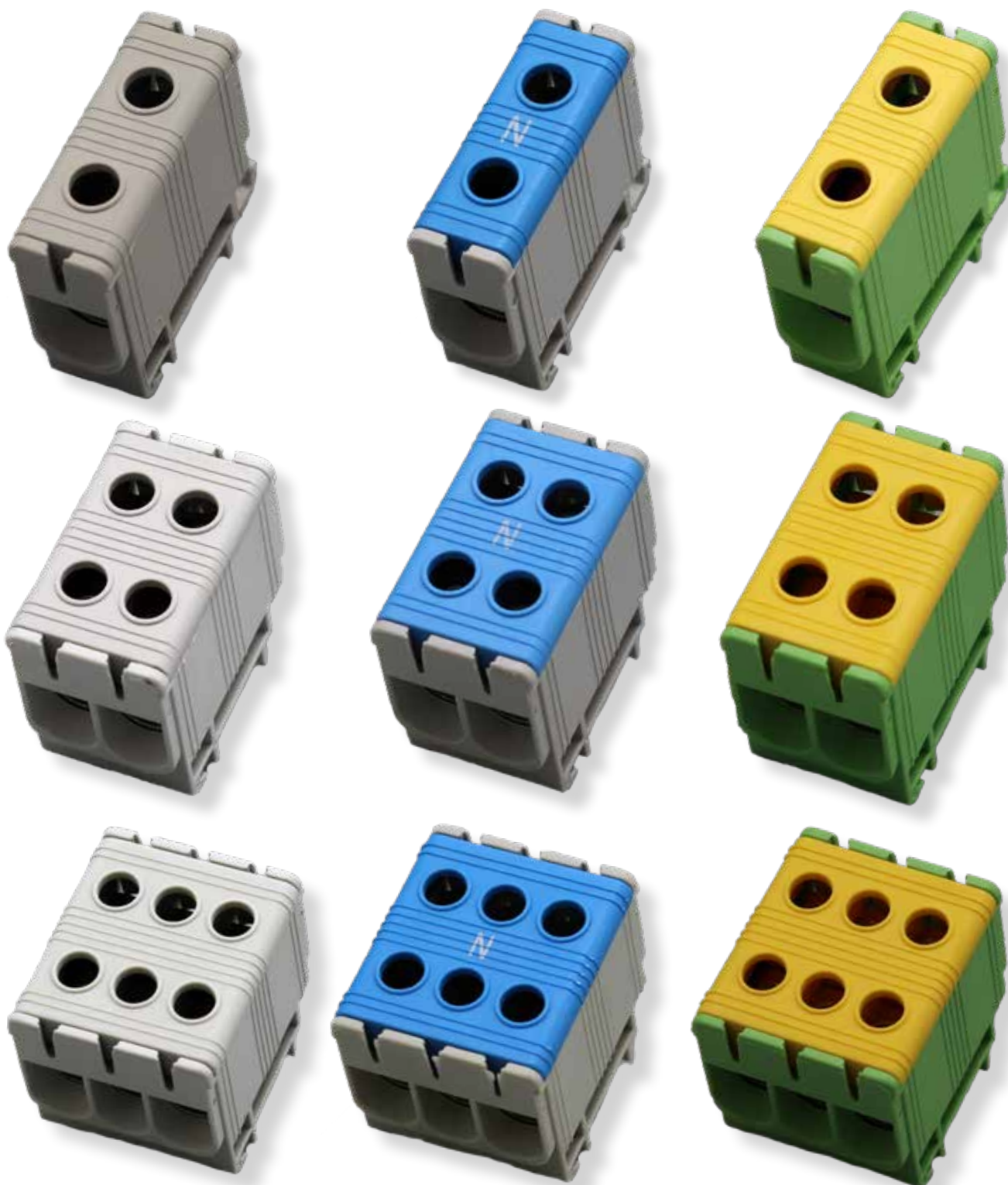

PRODUKTFORDELER

- > Centech koblingsklemmer. Vår komplette serie dekker tverrsnitt fra 2,5mm² til 240mm², Al/Cu.
- > Koblingsklemmene kan leveres i enkel, dobbel og trippel variant. Farger er grå, blå og gul/grønn.
- > Ved behov for IP30 kan også egne avdekkinger til dette tilføres koblingsklemmene.
- > Klemmene festes enkelt på DIN-skinne.
- > 240mm²-varianten har spor til DIN-skinne, men må skrues fast i montasjeplaten i tillegg.
- > Alle klemmene er halogenfrie.
- > Godkjent etter IEC EN 61238-1 og IEC EN 60947-7-1.
- > For enkjernet, flertrådet og mangetrådet leder med endehylse.
- > Se datablad for tverrsnitt inn på klemme. Ikke godkjent for mangetrådet leder uten endehylse.
- > Ved terminering av aluminiumsleder skal leder rundpresses, børstes og fettes. Umbracohode på skruer

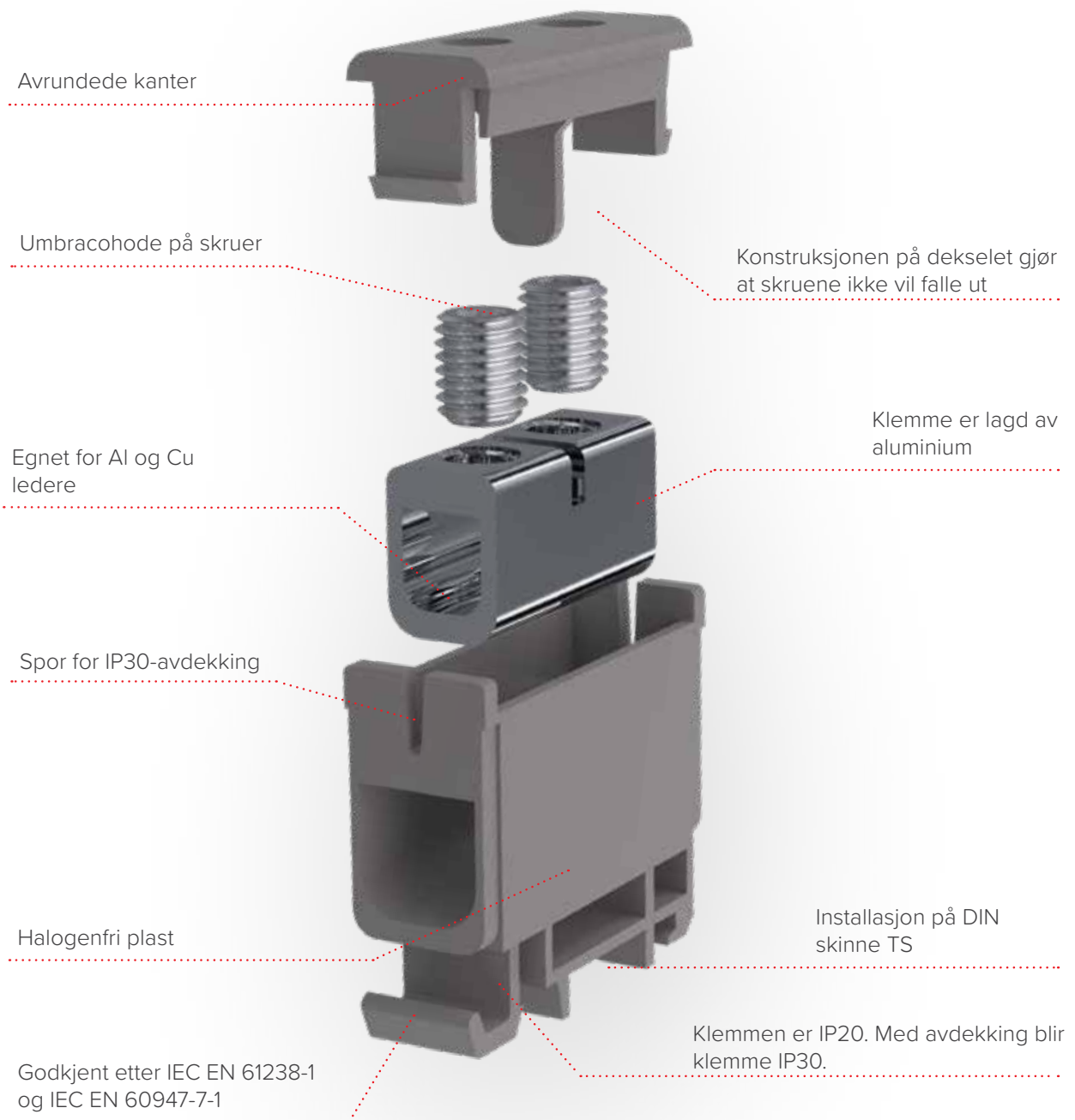

KOBLINGSKLEMME AL/CU

Kobl.klemme Al/Cu 50mm² ENKEL

INNGÅENDE

1 x 2,5 mm² - 50 mm²
2,5 mm² - 35 mm²



UTGÅENDE

1 x 2,5 mm² - 50 mm²
2,5 mm² - 35 mm²



> Passer på DIN-skinne TS 35

AL/CU



CV013215



CV013222



CV013239

For aluminium og kobberledere (Al / Cu)



NOMINELL SPENNING

750 V

NOMINELL STRØM

Cu: Per pol 160A. Al: Per pol 145A

STANDARDS

IEC EN 61238-1
IEC EN 60947-7-1

Tiltrekkingsmoment Nm

4 Nm (2.5-4mm²), 12 Nm (6-50mm²)

Modell	Varenummer	Beskrivelse	SP	EI nummer
Centech Universalklemme	CV013215	Kobl.klemme Al/Cu 50mm ² enkel grå	10/400	1221612
	CV013222	Kobl.klemme Al/Cu 50mm ² enkel blå	10/400	1221613
	CV013239	Kobl.klemme Al/Cu 50mm ² enkel gul/grønn	10/400	1221614

Kobl.klemme Al/Cu 50mm² DOBBEL

INNGÅENDE

2 x 2,5 mm² - 50 mm²
2,5 mm² - 35 mm²



UTGÅENDE

2 x 2,5 mm² - 50 mm²
2,5 mm² - 35 mm²



> Passer på DIN-skinne TS 35

AL/CU



CV013246



CV013253



CV013260

For aluminium og kobberledere (Al / Cu)



NOMINELL SPENNING

750 V

NOMINELL STRØM

Cu: Per pol 160A. Maks In: 320A.
Al: Per pol 145A. Max In 290A

STANDARDS

IEC EN 61238-1
IEC EN 60947-7-1

Tiltrekkingsmoment Nm

4 Nm (2.5-4mm²), 12 Nm (6-50mm²)

Modell	Varenummer	Beskrivelse	SP	EI nummer
Centech Universalklemme	CV013246	Kobl.klemme Al/Cu 50mm ² dobbel grå	10/240	1221615
	CV013253	Kobl.klemme Al/Cu 50mm ² dobbel blå	10/240	1221616
	CV013260	Kobl.klemme Al/Cu 50mm ² dobbel gul/grønn	10/240	1221617

KOBLINGSKLEMME AL/CU

Kobl.klemme Al/Cu 50mm² TRIPPEL

INNGÅENDE		UTGÅENDE	
3 x	2,5 mm ² - 50 mm ² 2,5 mm ² - 35 mm ²	3 x	2,5 mm ² - 50 mm ² 2,5 mm ² - 35 mm ²

> Passer på DIN-skinne TS 35

AL / CU



CV034015



CV034022



CV034039

For aluminium og kobberledere (Al / Cu)



NOMINELL SPENNING	NOMINELL STRØM	STANDARDS
750 V	Cu: Per pol 160A. Maks In: 480A Al: Per pol 145A. Max In 435A	IEC EN 61238-1 IEC EN 60947-7-1

Tiltrekkingsmoment Nm

4 Nm (2.5-4mm²), 12 Nm (6-50mm²)

Modell	Varenummer	Beskrivelse	SP	EI nummer
Centech Universalklemme	CV034015	Kobl.klemme Al/Cu 50mm ² trippel grå	4/160	1225313
	CV034022	Kobl.klemme Al/Cu 50mm ² trippel blå	4/160	1225312
	CV034039	Kobl.klemme Al/Cu 50mm ² trippel gul/grønn	4/160	1225314

Kobl.klemme Al/Cu 95mm² ENKEL

INNGÅENDE		UTGÅENDE	
1 x	16 mm ² - 95 mm ² 16 mm ² - 70 mm ²	1 x	16 mm ² - 95 mm ² 16 mm ² - 70 mm ²

> Passer på DIN-skinne TS 35 35

AL / CU



CV013277



CV013284



CV013291

For aluminium og kobberledere (Al / Cu)



NOMINELL SPENNING	NOMINELL STRØM	STANDARDS
750 V	Cu: Per pol 245A. Al: Per pol 220A	IEC EN 61238-1 IEC EN 60947-7-1

Tiltrekkingsmoment Nm

14 Nm (16-95mm²)

Modell	Varenummer	Beskrivelse	SP	EI nummer
Centech Universalklemme	CV013277	Kobl.klemme Al/Cu 95mm ² enkel grå	10/192	1221618
	CV013284	Kobl.klemme Al/Cu 95mm ² enkel blå	10/192	1221619
	CV013291	Kobl.klemme Al/Cu 95mm ² enkel gul/grønn	10/192	1221620

KOBLINGSKLEMMER AL/CU

Kobl.klemme Al/Cu 95mm² DOBBEL

INNGÅENDE

2 x 16 mm² - 95 mm²
16 mm² - 70 mm²



UTGÅENDE

2 x 16 mm² - 95 mm²
16 mm² - 70 mm²



> Passer på DIN-skinne TS 35

AL / CU



CV013307



CV013314



CV013321

For aluminium og kobberledere (Al / Cu)



NOMINELL SPENNING

750 V

NOMINELL STRØM

Cu: Per pol 245A. Maks In 490A.

Al: Per pol 220A. Maks In 440A

STANDARDER

IEC EN 61238-1

IEC EN 60947-7-1

Tiltrekkingsmoment Nm

14 Nm (16-95mm²)

Modell	Varenummer	Beskrivelse	SP	EI nummer
Centech Universalklemme	CV013307	Kobl.klemme Al/Cu 95mm ² dobbel grå	6/108	1221704
	CV013314	Kobl.klemme Al/Cu 95mm ² dobbel blå	6/108	1221705
	CV013321	Kobl.klemme Al/Cu 95mm ² dobbel gul/grønn	6/108	1221706

Kobl.klemme Al/Cu 95mm² TRIPPEL

INNGÅENDE

3 x 16 mm² - 95 mm²
16 mm² - 70 mm²



UTGÅENDE

3 x 16 mm² - 95 mm²
16 mm² - 70 mm²



> Passer på DIN-skinne TS 35

AL / CU



CV034046



CV034053



CV034060

For aluminium og kobberledere (Al / Cu)



NOMINELL SPENNING

750 V

NOMINELL STRØM

Cu: Per pol 245A. Maks In 735A.

Al: Per pol 220A. Maks In 660A

STANDARDER

IEC EN 61238-1

IEC EN 60947-7-1

Tiltrekkingsmoment Nm

14 Nm (16-95mm²)

Modell	Varenummer	Beskrivelse	SP	EI nummer
Centech Universalklemme	CV034046	Kobl.klemme Al/Cu 95mm ² trippel grå	3/64	1225316
	CV034053	Kobl.klemme Al/Cu 95mm ² trippel blå	3/64	1225315
	CV034060	Kobl.klemme Al/Cu 95mm ² trippel gul/grønn	3/64	1225317

KOBLINGSKLEMME AL/CU

Kobl.klemme Al/Cu 150mm² ENKEL

INNGÅENDE		UTGÅENDE	
1 x	35 mm ² - 150 mm ² 35 mm ² - 120 mm ²	1 x	35 mm ² - 150 mm ² 35 mm ² - 120 mm ²

> Passer på DIN-skinne TS 35

AL / CU



CV013338

CV013345

CV013352

For aluminium og kobberledere (Al / Cu)



NOMINELL SPENNING	NOMINELL STRØM	STANDARDS
750 V	Cu: Per pol 320A. Al: Per pol 290A	IEC EN 61238-1 IEC EN 60947-7-1

Tiltrekkingsmoment Nm
14 Nm (35-95mm ²), 24 Nm (120-150mm ²)

Modell	Varenummer	Beskrivelse	SP	EI nummer
Centech Universalklemme	CV013338	Kobl.klemme Al/Cu 150mm ² enkel grå	10/100	1221707
	CV013345	Kobl.klemme Al/Cu 150mm ² enkel blå	10/100	1221708
	CV013352	Kobl.klemme Al/Cu 150mm ² enkel gul/grønn	10/100	1221709

Kobl.klemme Al/Cu 150mm² DOBBEL

INNGÅENDE		UTGÅENDE	
2 x	35 mm ² - 150 mm ² 35 mm ² - 120 mm ²	2 x	35 mm ² - 150 mm ² 35 mm ² - 120 mm ²

> Passer på DIN-skinne TS 35

AL / CU



CV013369

CV013376

CV013383

For aluminium og kobberledere (Al / Cu)



NOMINELL SPENNING	NOMINELL STRØM	STANDARDS
750 V	Cu: Per pol 320A. Maks In 640A. Al: Per pol 290A. Maks In 580A.	IEC EN 61238-1 IEC EN 60947-7-1

Tiltrekkingsmoment Nm
14 Nm (35-95mm ²), 24 Nm (120-150mm ²)

Modell	Varenummer	Beskrivelse	SP	EI nummer
Centech Universalklemme	CV013369	Kobl.klemme Al/Cu 150mm ² dobbel grå	6/64	1221710
	CV013376	Kobl.klemme Al/Cu 150mm ² dobbel blå	6/64	1221711
	CV013383	Kobl.klemme Al/Cu 150mm ² dobbel gul/grønn	6/64	1221712

KOBLINGSKLEMME AL/CU

Kobl.klemme Al/Cu 150mm² TRIPPEL

INNGÅENDE

3 x 35 mm² - 150 mm²
35 mm² - 120 mm²



UTGÅENDE

3 x 35 mm² - 150 mm²
35 mm² - 120 mm²



> Passer på DIN-skinne TS 35

AL / CU



CV034077



CV034084



CV034091

For aluminium og kobberledere (Al / Cu)



NOMINELL SPENNING

750 V

NOMINELL STRØM

Cu: Per pol 320A. Maks In 960A.
Al: Per pol 290A. Maks In 870A.

STANDARDER

IEC EN 61238-1
IEC EN 60947-7-1

Tiltrekkingsmoment Nm

14 Nm (35-95mm²), 24 Nm (120-150mm²)

Modell	Varenummer	Beskrivelse	SP	EI nummer
Centech Universalklemme	CV034077	Kobl.klemme Al/Cu 150mm ² trippel grå	2/44	1225307
	CV034084	Kobl.klemme Al/Cu 150mm ² trippel blå	2/44	1225306
	CV034091	Kobl.klemme Al/Cu 150mm ² trippel gul/grønn	2/44	1225308

Kobl.klemme Al/Cu 240mm² ENKEL

INNGÅENDE

1 x 35 mm² - 240 mm²
35 mm² - 185 mm²



UTGÅENDE

1 x 35 mm² - 240 mm²
35 mm² - 185 mm²



> Passer på DIN-skinne TS 35

> Plasseres over DIN-skinne og skrues fast i montasjeplate

AL / CU



CV013390



CV013406



CV013413

For aluminium og kobberledere (Al / Cu)



NOMINELL SPENNING

750 V

NOMINELL STRØM

Cu: Per pol 425A. Al: Per pol 380A.

STANDARDER

IEC EN 61238-1
IEC EN 60947-7-1

Tiltrekkingsmoment Nm

12 Nm (35-70mm²), 40 Nm (95-240mm²)

Modell	Varenummer	Beskrivelse	SP	EI nummer
Centech Universalklemme	CV013390	Kobl.klemme Al/Cu 240mm ² enkel grå	2/60	1221713
	CV013406	Kobl.klemme Al/Cu 240mm ² enkel blå	2/60	1221714
	CV013413	Kobl.klemme Al/Cu 240mm ² enkel gul/grønn	2/60	1221715

KOBLINGSKLEMME AL/CU

Kobl.klemme Al/Cu 240mm² DOBBEL

INNGÅENDE

2 x 35 mm² - 240 mm²
35 mm² - 185 mm²



UTGÅENDE

2 x 35 mm² - 240 mm²
35 mm² - 185 mm²



- > Passer på DIN-skinne TS 35
- > Plasseres over DIN-skinne og skrues fast i montasjeplate

AL/CU



CV013420



CV013437



CV013444

For aluminium og kobberledere (Al / Cu)



NOMINELL SPENNING

750 V

NOMINELL STRØM

Cu: Per pol 425A. Maks In 730A
Al: Per pol 380A. Maks In 630A

STANDARDER

IEC EN 61238-1
IEC EN 60947-7-1

Tiltrekkingsmoment Nm

12 Nm (35-70mm²), 40 Nm (95-240mm²)

Modell	Varenummer	Beskrivelse	SP	EI nummer
Centech Universalklemme	CV013420	Kobl.klemme Al/Cu 240mm ² dobbel grå	3/30	1221716
	CV013437	Kobl.klemme Al/Cu 240mm ² dobbel blå	3/30	1221717
	CV013444	Kobl.klemme Al/Cu 240mm ² dobbel gul/grønn	3/30	1221718

Kobl.klemme Al/Cu 240mm² TRIPPEL

INNGÅENDE

3 x 35 mm² - 240 mm²
35 mm² - 185 mm²



UTGÅENDE

3 x 35 mm² - 240 mm²
35 mm² - 185 mm²



- > Passer på DIN-skinne TS 35
- > Plasseres over DIN-skinne og skrues fast i montasjeplate

AL/CU



CV034107



CV034114



CV034121

For aluminium og kobberledere (Al / Cu)



NOMINELL SPENNING

750 V

NOMINELL STRØM

Cu: Per pol 425A. Maks In 1035A
Al: Per pol 380A. Maks In 880A.

STANDARDER

IEC EN 61238-1
IEC EN 60947-7-1

Tiltrekkingsmoment Nm

12 Nm (35-70mm²), 40 Nm (95-240mm²)

Modell	Varenummer	Beskrivelse	SP	EI nummer
Centech Universalklemme	CV034107	Kobl.klemme Al/Cu 240mm ² trippel grå	2/8	1225310
	CV034114	Kobl.klemme Al/Cu 240mm ² trippel blå	2/8	1225309
	CV034121	Kobl.klemme Al/Cu 240mm ² trippel gul/grønn	2/8	1225311

TILBEHØR TIL KOBLINGSKLEMMER (CENTECH)

IP 30 AVDEKKING



FOR KOBLINGSKLEMMER

- > Avdekking produsert i halogenfri plast
- > Passer til **Centech Koblingsklemmer**
- > 1 stk avdekking dekker 1 pol



Modell	Varenummer	Beskrivelse	SP	Størrelse
Centech avdekking	CV058148	Kobl.klemme Al/Cu 50mm ² avdekking x1 CK 50-C	1	50mm ²
	CV058155	Kobl.klemme Al/Cu 95mm ² avdekking x1 CK 95-C	1	95mm ²
	CV058162	Kobl.klemme Al/Cu 150mm ² avdekking x1 CK 150-C	1	150mm ²
	CV058179	Kobl.klemme Al/Cu 240mm ² avdekking x1 CK 240-C	1	240mm ²

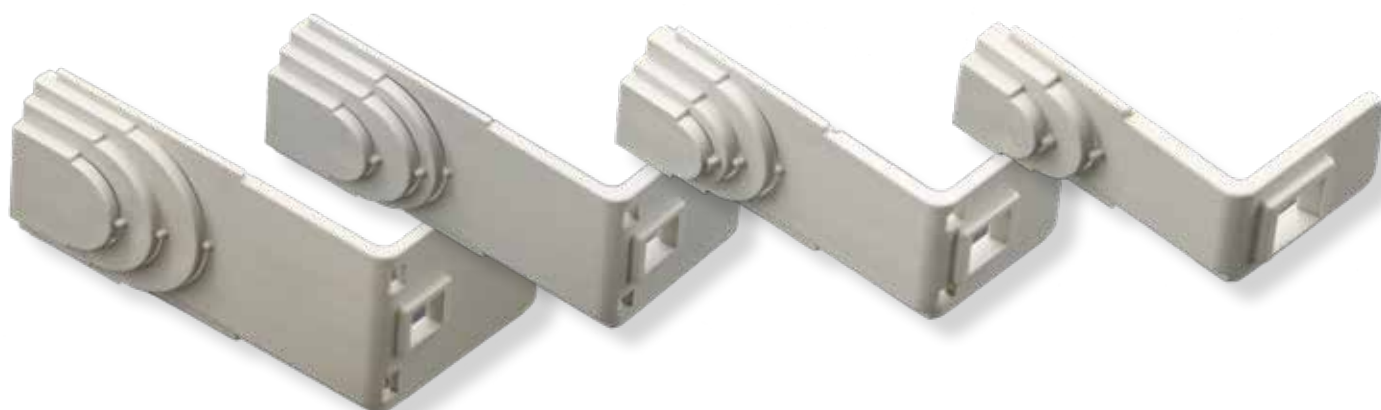



CHiNT

DISTRIBUSJONSKLEMMER AL/CU (HLAK)



Distribusjons- og avgreningsterminaler (HLAK) er det første valget når du skal koble til strømledere.

HORA eTec-komponenter er også egnet for bruk til andre bruksområder, for eksempel større koblingsbokser.

HORA eTec sine distribusjons- og avgreningsterminaler gjør at man innhenter store besparelser i kostnader på grunn av det optimaliserte designet i koblingshuset, og forenklet skruemontering som reduserer installasjonstiden.

Designet på terminalene holder skruene festet til plasthuset og forhindrer effekttap. De avrundede kantene sikrer et brukervennlig design. Plasthusene er selvslukkende og halogenfrie. Identisk design på hver 25mm² og 35mm² variant av HLAK-terminalene sikrer ubegrenset med kombinasjoner av disse terminalene, som kan klikkes sammen og settes ved siden av hverandre. Alle terminalene kan monteres horisontalt og vertikalt på TS 35-skinner i henhold til IEC 60715 / DIN EN 50022. Måten disse terminalene er laget på gjør at de er egnet for spenninger opp til 1000V AC eller DC.

Hele terminalserien er sertifisert og godkjent i henhold til IEC, VDE, UL, CSA og FI.

Alle versjoner har også blitt testet hos SGS Fimko for uavhengig test av effekttap. HORA eTec sine HLAK-terminaler er godkjent for runde eller sektorformede ledere, enkjernet, flertrådet og mangetrådet leder med endehylse, i kobber eller aluminium.

HORA eTec HLAK-serie er for tiden en av de smaleste terminalene på markedet. Modulbredden på 17,8 mm på 25mm² HLAK-terminaler er plassbesparende og man kan derfor innhente store kostnader.

Alle HLAK-terminaler oppfyller EF-direktivet om begrensning av farlige stoffer i elektrisk og elektronisk utstyr (RoHS). Klemmer i med grå, blå og grønn farge er tilgjengelige.

PRODUKTFORDELER

- > Passer for alle runde og sektorformede ledere. Enkjernet, flertrådet og mangetrådet med endeylse. Aluminium og kobber.
- > Kompakt og smalt design med avrundede hjørner.
- > For horisontal og vertikal installasjon
- > Selvslukkende halogenfritt plasthus

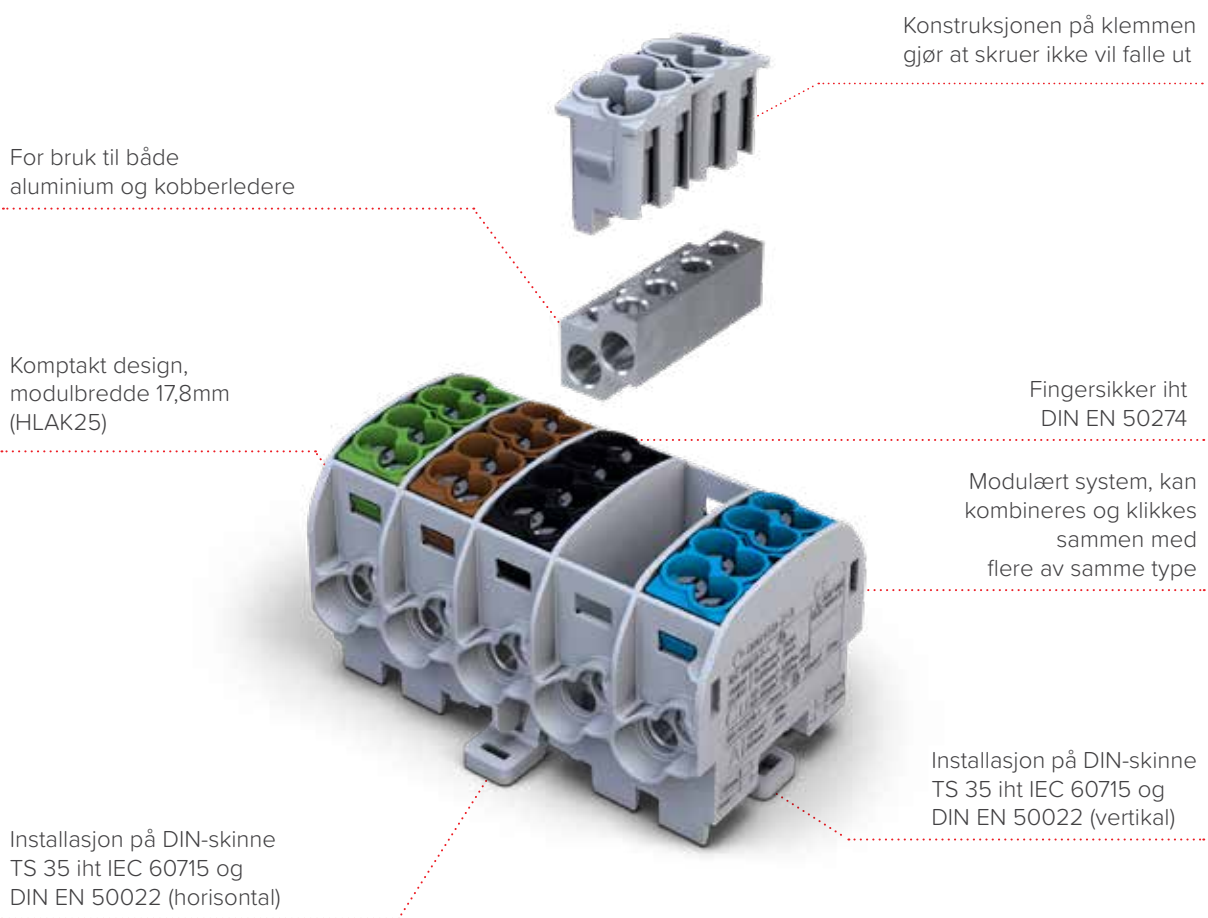

SERTIFIKATER

- > IEC 60947-7-1
- > IEC 61238-1 (Klasse A)
- > UL-1059
- > CSA C22.2 No.158-10
- > DIN VDE 0603-2



SERTIFISERING



SIKKERHET



DISTRIBUSJONSKLEMMER AL/CU

DISTRIBUSJONSKLEMMER AL/CU 2 INN / 2 UT



CV058186

INNGÅENDE

2 x 25 mm² - 2,5 mm² (4 - 14 AWG)
16 mm² - 1,5 mm² (6 - 16 AWG)



UTGÅENDE

2 x 16 mm² - 2,5 mm² (6 - 14 AWG)
10 mm² - 1,5 mm² (8 - 16 AWG)



- > Modulært system
- > Passer på DIN-skinne TS 35



AL / CU



CV058193



CV058209

For aluminium og kobberledere (Al / Cu)



NOMINELL SPENNING

1000 V AC/DC

NOMINELL STRØM

Cu 152A (2x16mm²), Cu 101A (1x25mm²)
Al 100A (1x25mm²)

STANDARDS

IEC 60947-7-1

Modell	Varenummer	Beskrivelse	SP	EI nummer
HLAK 25/16 til aluminium/ kobberledere	CV058186	Distribusjonsklemme grå Al/Cu 2x25 - 2x16	5	1201215
	CV058193	Distribusjonsklemme blå Al/Cu 2x25 - 2x16	5	1201216
	CV058209	Distribusjonsklemme grønn Al/Cu 2x25 - 2x16	5	1201217

	2 x 25 mm ² (round conductor)			2 x 16 mm ² (round conductor)		
	Cu	Al		Cu	Al	
25 mm ²	2,5 Nm	-	4 Nm	-	-	-
16 mm ²	2,5 Nm	2,5 Nm	4 Nm	2,5 Nm	-	4 Nm
10 mm ²	2,5 Nm	2,5 Nm	-	2,5 Nm	2,5 Nm	-
6 mm ²	2,5 Nm	2,5 Nm	-	2,5 Nm	2,5 Nm	-
4 mm ²	2,5 Nm	2,5 Nm	-	2,5 Nm	2,5 Nm	-
2,5 mm ²	2,5 Nm	2,5 Nm	-	2,5 Nm	2,5 Nm	-
1,5 mm ²	-	2,5 Nm	-	-	2,5 Nm	-
Avmantlings lengde	19 mm			19 mm		
Skruer	M6 +/- PZ2			M6 +/- PZ2		

Dimensjoner:

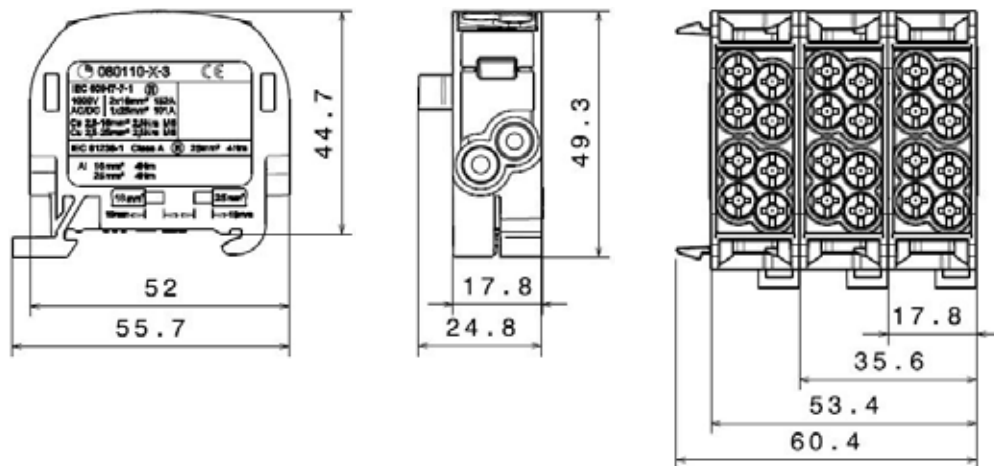

DISTRIBUSJONSKLEMMER AL/CU

DISTRIBUSJONSKLEMMER AL/CU 4 INN / 4 UT



CV058186

INNGÅENDE

4 x 25 mm² - 2,5 mm² (4 - 14 AWG)
16 mm² - 1,5 mm² (6 - 16 AWG)



UTGÅENDE

4 x 16 mm² - 2,5 mm² (6 - 14 AWG)
10 mm² - 1,5 mm² (8 - 16 AWG)



- > Modulært system
- > Passer på DIN-skinne TS 35



AL/CU



CV058193



CV058209

For aluminium og kobberledere (Al / Cu)



NOMINELL SPENNING

1000 V AC/DC

NOMINELL STRØM

Cu 152A (2x16mm²), Cu 101A (1x25mm²)
Al 100A (1x25mm²)

STANDARDS

IEC 60947-7-1

Modell	Varenummer	Beskrivelse	SP	EI nummer
HLAK 25/16D til aluminium/ kobberledere	CV058308	Distribusjonsklemme Al/Cu 4x25-4x16 Grå	5	1201224
	CV058315	Distribusjonsklemme Al/CU 4x25-4x16 Blå	5	1201205
	CV058322	Distribusjonsklemme Al/Cu 4x25-4x16 Grønn	5	1201206

	4 x 25 mm ² (round conductor)			4 x 16 mm ² (round conductor)		
	Cu	Al	Al	Cu	Al	Al
25 mm ²	2,5 Nm	-	4 Nm	-	-	-
16 mm ²	2,5 Nm	2,5 Nm	4 Nm	2,5 Nm	-	4 Nm
10 mm ²	2,5 Nm	2,5 Nm	-	2,5 Nm	2,5 Nm	-
6 mm ²	2,5 Nm	2,5 Nm	-	2,5 Nm	2,5 Nm	-
4 mm ²	2,5 Nm	2,5 Nm	-	2,5 Nm	2,5 Nm	-
2,5 mm ²	2,5 Nm	2,5 Nm	-	2,5 Nm	2,5 Nm	-
1,5 mm ²	-	2,5 Nm	-	-	2,5 Nm	-
Avmantlings lengde	19 mm			19 mm		
Skrue	M6 +/- PZ2			M6 +/- PZ2		

Dimensjoner:

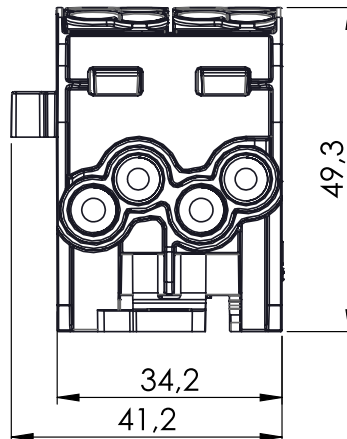
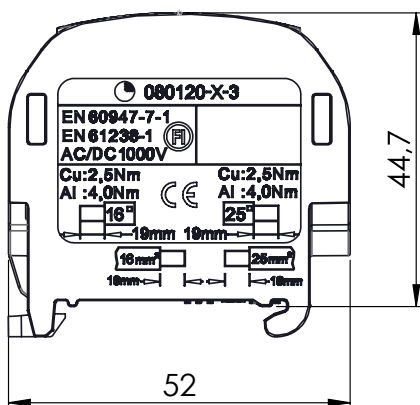

DISTRIBUSJONSKLEMMER AL/CU

DISTRIBUSJONSKLEMMER AL/CU 2 INN / 2 UT



CV058339

INNGÅENDE

2 x 35 mm² - 4 mm² (2 - 12 AWG)
25 mm² - 2,5 mm² (4 - 14 AWG)



- > Modulært system
- > Passer på DIN-skinne TS 35

UTGÅENDE

2 x 25 mm² - 2,5 mm² (4 - 14 AWG)
16 mm² - 1,5 mm² (6 - 16 AWG)



AL/CU



CV058346



CV058353

For aluminium og kobberledere (Al / Cu)



NOMINELL SPENNING

1000 V AC/DC

NOMINELL STRØM

Cu 202A (2x25mm²), Cu 125A (1x35mm²)
Al 125A (1x35mm²)

STANDARDS

IEC 60947-7-1

Modell	Varenummer	Beskrivelse	SP	EI nummer
HLAK 35/25 til aluminium/ kobberledere	CV058339	Distribusjonsklemme Al/CU 2x35-2x25 Grå	5/60	1201207
	CV058346	Distribusjonsklemme Al/CU 2x35-2x25 Blå	5/60	1201208
	CV058353	Distribusjonsklemme Al/CU 2x35-2x25 Grønn	5/60	1201209

	2 x 35 mm ² (round conductor)			2 x 25 mm ² (round conductor)		
		Cu	Al		Cu	Al
35 mm ²	3,5 Nm	-	8 Nm	-	-	-
25 mm ²	3,5 Nm	3,5 Nm	6 Nm	2,5 Nm	-	6 Nm
16 mm ²	3,5 Nm	3,5 Nm	4 Nm	2,5 Nm	2,5 Nm	4 Nm
10 mm ²	3,5 Nm	3,5 Nm	-	2,5 Nm	2,5 Nm	-
6 mm ²	3,5 Nm	3,5 Nm	-	2,5 Nm	2,5 Nm	-
4 mm ²	3,5 Nm	3,5 Nm	-	2,5 Nm	2,5 Nm	-
2,5 mm ²	-	3,5 Nm	-	2,5 Nm	2,5 Nm	-
1,5 mm ²	-	-	-	-	2,5 Nm	-
Avmantlings lengde	22 mm			18 mm		
Skrue	M8 +/- PZ2			M6 +/- PZ2		

Dimensjoner:

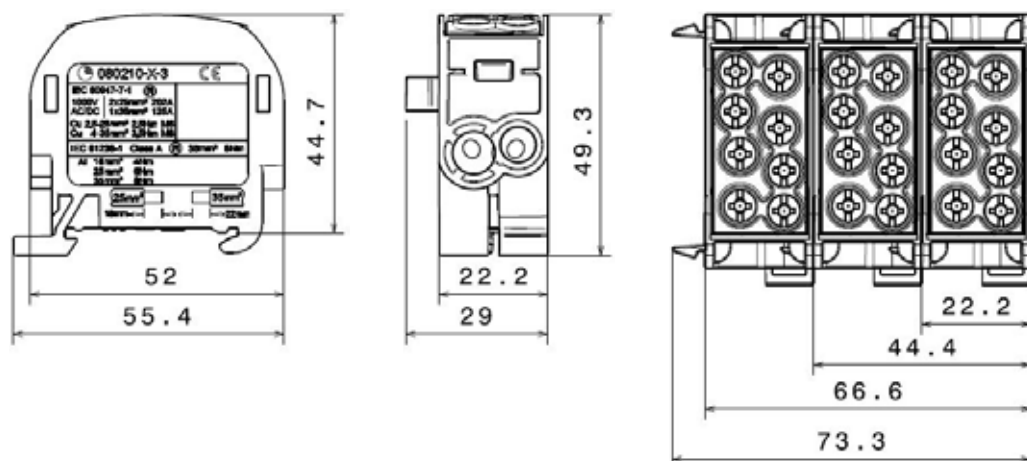

DISTRIBUSJONSKLEMMER AL/CU

DISTRIBUSJONSKLEMMER AL/CU 4 INN / 4 UT



CV058247

INNGÅENDE

4 x 35 mm² - 4 mm²
25 mm² - 2,5 mm²



- > Modulært system
- > Passer på DIN-skinne TS 35

UTGÅENDE

4 x 25 mm² - 2,5 mm²
16 mm² - 1,5 mm²



AL / CU



CV058254



CV058261

For aluminium og kobberledere (Al / Cu)



NOMINELL SPENNING

1000 V AC/DC

NOMINELL STRØM

Cu 202A (2x25mm²), Cu 125A (1x35mm²)
Al 125A (1x35mm²)

STANDARDS

IEC 60947-7-1

Modell	Varenummer	Beskrivelse	SP	EI nummer
HLAK 35 til aluminium/ kobberledere	CV058247	Distribusjonsklemme grå Al/CU 4x35 - 4x25	2	1201218
	CV058254	Distribusjonsklemme blå Al/CU 4x35 - 4x25	2	1201219
	CV058261	Distribusjonsklemme grønn Al/CU 4x35 - 4x25	2	1201220

	4 x 35 mm ² (round conductor)			4 x 25 mm ² (round conductor)		
	Cu	Al	Al	Cu	Al	Al
35 mm ²	3,5 Nm	-	8 Nm	-	-	-
25 mm ²	3,5 Nm	3,5 Nm	6 Nm	2,5 Nm	-	6 Nm
16 mm ²	3,5 Nm	3,5 Nm	4 Nm	2,5 Nm	2,5 Nm	4 Nm
10 mm ²	3,5 Nm	3,5 Nm	-	2,5 Nm	2,5 Nm	-
6 mm ²	3,5 Nm	3,5 Nm	-	2,5 Nm	2,5 Nm	-
4 mm ²	3,5 Nm	3,5 Nm	-	2,5 Nm	2,5 Nm	-
2,5 mm ²	-	3,5 Nm	-	2,5 Nm	2,5 Nm	-
1,5 mm ²	-	-	-	-	2,5 Nm	-
Avmantlings lengde	22 mm			18 mm		
Skrue	M8 +/- PZ2			M6 +/- PZ2		

Dimensjoner:

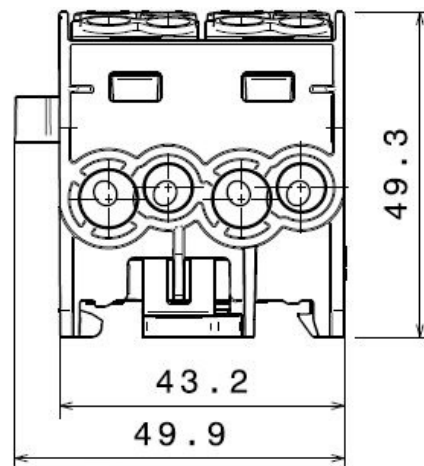
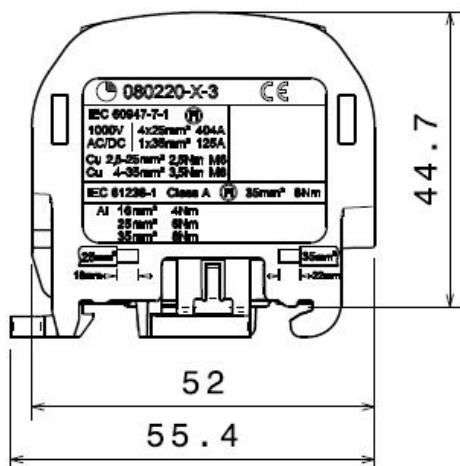

DISTRIBUSJONSKLEMMER AL/CU

DISTRIBUSJONSKLEMME



CV058216

INNGÅENDE

2 x 70 mm² - 10 mm² (2/0 - 8 AWG)
50 mm² - 6 mm² (1/0 - 10 AWG)



- > Modulært system
- > Passer på DIN-skinne TS 35

UTGÅENDE

2 x 50 mm² - 6 mm² (1/0 - 10 AWG)
35 mm² - 4 mm² (2 - 12 AWG)



AL / CU



CV058223



CV058230

For aluminium og kobberledere (Al / Cu)



NOMINELL SPENNING

1000 V AC/DC

NOMINELL STRØM

Cu 300A (2x50mm²), Cu 192A (1x70mm²)
Al 300A (2x50mm²)

STANDARDS

IEC 60947-7-1



Modell	Varenummer	Beskrivelse	SP	EI nummer
HLAK 70 til aluminium/ kobberledere	CV058216	Distribusjonsklemme grå Al/Cu 2x70 -2x50	3	1201221
	CV058223	Distribusjonsklemme blå Al/Cu 2x70 -2x51	3	1201222
	CV058230	Distribusjonsklemme grønn Al/Cu 2x70 -2x52	3	1201223

	2 x 70 mm ² (round conductor)			2 x 50 mm ² (round conductor)		
	Cu	Al		Cu	Al	
70 mm ²	10 Nm	-	18 Nm	-	-	-
50 mm ²	10 Nm	10 Nm	10 Nm	6 Nm	-	10 Nm
35 mm ²	10 Nm	10 Nm	8 Nm	6 Nm	6 Nm	8 Nm
25 mm ²	10 Nm	10 Nm	6 Nm	6 Nm	6 Nm	6 Nm
16 mm ²	10 Nm	10 Nm	4 Nm	6 Nm	6 Nm	4 Nm
10 mm ²	10 Nm	10 Nm	-	6 Nm	6 Nm	-
6 mm ²	-	10 Nm	-	6 Nm	6 Nm	-
4 mm ²	-	-	-	-	6 Nm	-
Avmantlings lengde	25 mm			18 mm		
Skrue	M10 (SW 4 mm)			M8 (SW 4 mm)		

Dimensjoner:

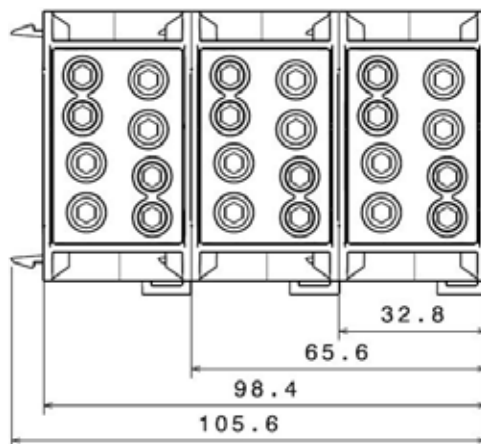
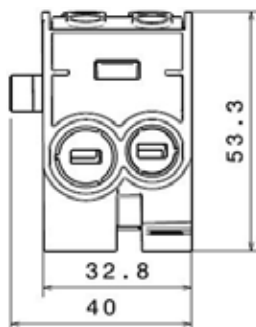
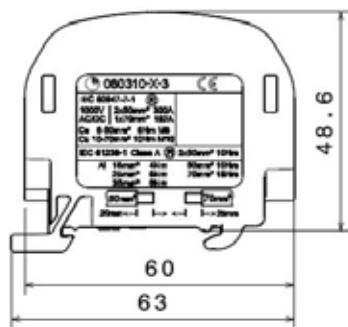



REKKEKLEMMER

AVK 2,5

Bredde 5mm



AVK 4

Bredde 6mm

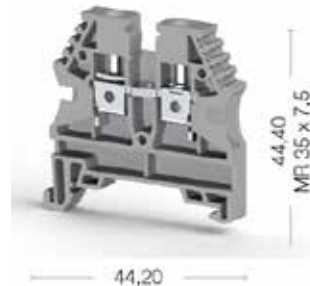

Varenummer	ELnummer	Farge	Varenummer	ELnummer	Farge
CK304120	1221624		CK304130	1221625	
CK304121	1221634		CK304131	1221635	



Elektriske karakterer	Spenning, V ~	Strøm, A	Tverrsnitt	Spenning, V ~	Strøm, A	Tverrsnitt
CE (EN 60947-7-1)	750	24	2,5 mm ²	750	32	4 mm ²
UL - CuLus	600	20	AWG 26-12	600	30	AWG 26-10
VDE (IEC 60947-7-1)	750	24	2,5 mm ²	750	32	4 mm ²
CSA	600	20	AWG 28-12	600	30	AWG 28-10
ATEX	630	23		630	30,5	

Tilkoblingsdata		
Leder tverrsnitt enkjernet (min - maks)	0,2-4 mm ²	0,2-6 mm ²
Leder tverrsnitt flertådet (min - maks)	0,2-4 mm ²	0,2-6 mm ²
Ledertverrsnitt mangetrådet med endehylse (min - maks)	0,25-2,5 mm ²	0,25-4 mm ²
AWG leder	AWG 24-12	AWG 24-10
Avisoleringslengde	9-10 mm	9-10 mm
Moment (min - maks)	0,4-0,6 Nm	0,5-0,8 Nm
Type skrutrekker	IKT 3 (0,6x3,5)	IKT 3 (0,6x3,5)

Endeplate - Endestopper	Type	Varenummer	SP	Type	Varenummer	SP
	NPP/AVK 2,5-10	CK444120	100	NPP/AVK 2,5-10	CK444120	100
	KD3	CK495049	100	KD3	CK495049	100

Lasker skru	Type	Varenummer	SP	Type	Varenummer	SP
	UK 2,5/2	CK474122	25	UK 4/2	CK474132	25
	UK 2,5/10	CK474129	5	UK 4/3	CK474133	20
				UK 4/4	CK474134	15
				UK 4/10	CK474139	5

Lasker innstikk	Type	Varenummer	SP	Type	Varenummer	SP
	TKO 2,5/10	CK476269	5	TKO 4/10	CK476279	5

Tekniske data		
Nominell impuls-spenning / forurensning	8/3	8/3
Isolasjonsmaterialegruppe / Målepinnekode i henhold til IEC 60947-1	1/A3	1/A4
Beskyttelsesklasse / beskyttelsesleder type	IP 20 / -	IP 20 / -
Antall i hel kartong	100	100

AVK 6

Bredde 8mm



AVK 10

Bredde 10mm



AVK 16

Bredde 12mm



Varenummer	ELnummer	Farge	Varenummer	ELnummer	Farge	Varenummer	ELnummer	Farge
CK304140	1221626		CK304150	1221627		CK304160	1221628	
CK304141	1221636		CK304151	1221637		CK304161	1221638	

Spenning, V ~	Strøm, A	Tverrsnitt	Spenning, V ~	Strøm, A	Tverrsnitt	Spenning, V ~	Strøm, A	Tverrsnitt
630	41	6 mm ²	630	57	10 mm ²	750	76	16 mm ²
600	50	AWG 26-8	600	65	AWG 16-6	600	85	AWG 12-4
630	41	6 mm ²	630	57	10 mm ²	750	76	16 mm ²
600	40	AWG 26-8	600	65	AWG 16-6			
630	41		630	57		630	71	

0,2-10 mm ²	0,5-16 mm ²	2,5-25 mm ²
0,2-10 mm ²	0,5-16 mm ²	2,5-25 mm ²
0,25-6 mm ²	0,5-10 mm ²	2,5-16 mm ²
AWG 24-8	AWG 20-6	AWG 14-4
10-12 mm	10-12 mm	12-14 mm
0,8-1,2 Nm	1,2-1,8 Nm	1,2-2,0 Nm
IKT 4 (0,8x4)	IKT 4 (0,8x4)	IKT 5 (1,0x5,5)

Type	Varenummer	SP	Type	Varenummer	SP	Type	Varenummer	SP
NPP/AVK 2,5-10	CK444120	100	NPP/AVK 2,5-10	CK444120	100	NPP/AVK 16	CK444160	100
KD3	CK495049	100	KD3	CK495049	100	APP/AVK 16		25

Type	Varenummer	SP	Type	Varenummer	SP	Type	Varenummer	SP
UK 6/2	CK474142	25	TKO 10/2	CK474152	25	UK 16/2	CK474162	25
UK 6/10	CK474149	5	TKO 10/3	CK474153	20			
			TKO 10/10	CK474159	5			

Type	Varenummer	SP	Type	Varenummer	SP	Type	Varenummer	SP
TKO 6/10	CK476289	5						

8/3	8/3	8/3
1/B5	1/B6	1/B7
IP 20 / -	IP 20 / -	IP 20 / -
100	100	50

REKKEKLEMMER

AVK 35 RD

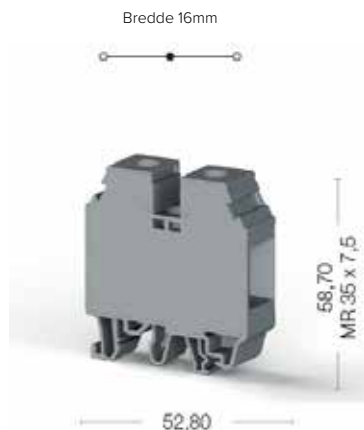

AVK 2,5/4T

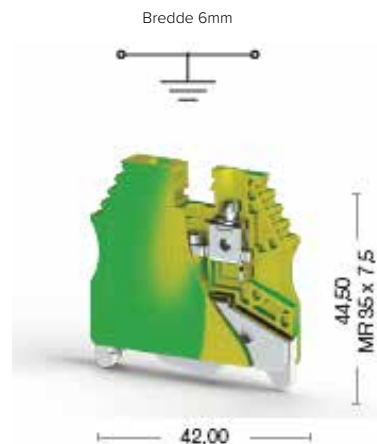

Varenummer	ELnummer	Farge	Varenummer	ELnummer	Farge
CK304170	1221629		CK334120	1221642	
CK304171	1221639				



Elektriske karakterer	Spenning, V ~	Strøm, A	Tverrsnitt	Spenning, V ~	Strøm, A	Tverrsnitt
CE (EN 60947-7-1)	750	125	35 mm ²			2,5-4 mm ²
UL - CuLus	600	115	AWG 12-2	300		AWG 26-10
VDE (IEC 60947-7-1)	750	125				4 mm ²
CSA	600	115	AWG 12-2			AWG 28-10
ATEX	630	125				

Tilkoblingsdata		
Leder tverrsnitt enkjernet (min - maks)	6-50 mm ²	0,2-4 mm ²
Leder tverrsnitt flertrådet (min - maks)	6-50 mm ²	0,2-4 mm ²
Ledertverrsnitt mangetrådet med endehylse (min - maks)	10-35 mm ²	0,25-2,5 mm ²
AWG leder	AWG 16-2	AWG 24-10
Avisoleringslengde	16-18 mm	9-10 mm
Moment (min - maks)	2,5-3,5 Nm	0,5-0,8 Nm
Type skrutrekker	IKT 6 (1,2x6,5)	IKT 3 (0,6x3,5)



Tekniske data		
Nominell impuls spenning / forurensning	8/3	8/3
Isolasjonsmaterialegruppe / Målepinnekode i henhold til IEC 60947-1	1/B7	1/A4
Beskyttelsesklasse / beskyttelsesleder type	IP 20 / -	IP 20 / PE
Antall i hel kartong	50	50

AVK 10 T

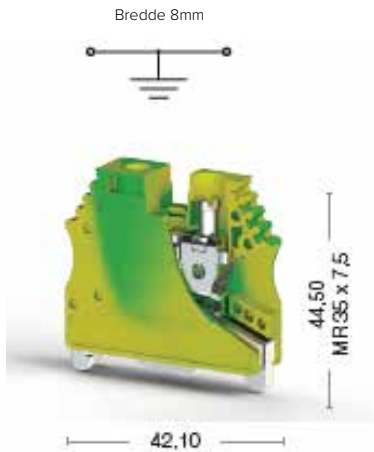

AVK 16 T RD

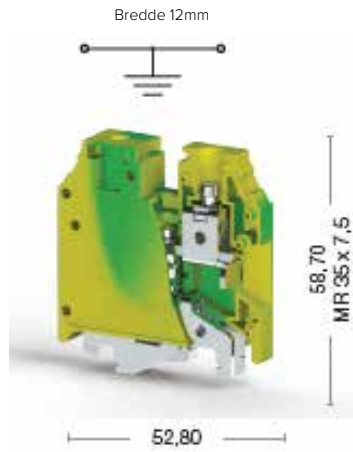

AVK 4 CE



Varenummer	ELnummer	Farge	Varenummer	ELnummer	Farge	Varenummer	ELnummer	Farge
CK334140	1221643		CK334200	1225319		CK325109	1221628	

Spenning, V ~	Strøm, A	Tverrsnitt	Spenning, V ~	Strøm, A	Tverrsnitt	Spenning, V ~	Strøm, A	Tverrsnitt
300		10 mm ² AWG 16-6	630		16 mm ² AWG 12-4 16 mm ² AWG 12-4	500	32	4 mm ²

0,5-16 mm ²	2,5-25 mm ²	0,2-6 mm ²
0,5-16 mm ²	2,5-25 mm ²	0,2-6 mm ²
0,5-10 mm ²	2,5-16 mm ²	0,25-4 mm ²
AWG 20-6	AWG 14-4	AWG 24-10
10-12 mm	12-14 mm	9-10 mm
1,2-1,8 Nm	1,2-2,0 Nm	0,5-0,8 Nm
IKT 4 (0,8x4)	IKT 5 (1,0x5,5)	IKT 3 (0,6x3,5)

Endeplate - rekkekle	Type	Varenummer	SP	Type	Varenummer	SP
				NPP/AVK 4 CE	CK450179	25

Lasker skru	Type	Varenummer	SP	Type	Varenummer	SP
				UK 4/2	CK474132	25
				UK 4/3	CK474133	20
				UK 4/4	CK474134	15
				UK 4/10	CK474139	5

Lasker innstikk	Type	Varenummer	SP	Type	Varenummer	SP

8/3	8/3	6/3
1/B6	1/B7	1/A4
IP 20 / PE	IP 20 / PE	IP 20 / -
25	50	50

REKKEKLEMMER

PIK 2,5N

Bredde 5mm

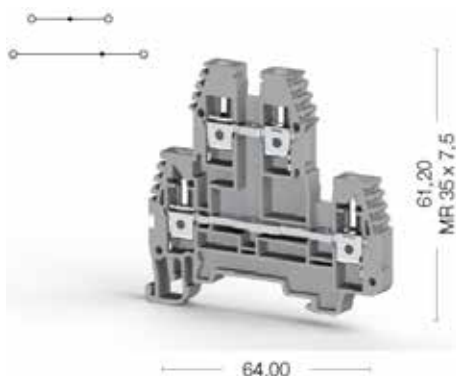

PIK 4N

Bredde 6mm

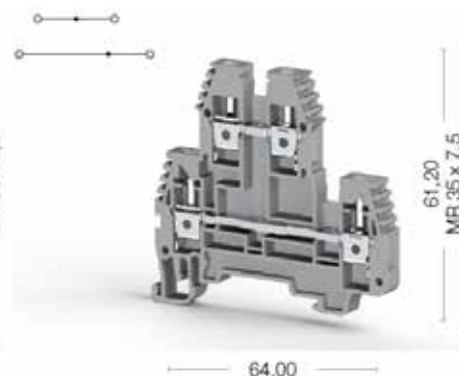

Varenummer	ELnummer	Farge	Varenummer	ELnummer	Farge
CK317109	1221641		CK319109		

Elektriske karakterer	Spenning, V ~	Strøm, A	Tverrsnitt	Spenning, V ~	Strøm, A	Tverrsnitt
CE (EN 60947-7-1)	500	24	2,5 mm ²	500	32	4 mm ²
UL	300	20	AWG 26-12	300	30	AWG 26-10
VDE (IEC 60947-7-1)						
CSA						
ATEX	400	21,5		400	29,5	

Tilkoblingsdata		
Leder tverrsnitt enkjernet (min - maks)	0,2-4 mm ²	0,2-6 mm ²
Leder tverrsnitt flertrådet (min - maks)	0,2-4 mm ²	0,2-6 mm ²
Ledertverrsnitt mangetrådet med endehylse (min - maks)	0,25-2,5 mm ²	0,25-4 mm ²
AWG leder	AWG 24-12	AWG 24-10
Avisoleringslengde	9-10 mm	9-10 mm
Moment (min - maks)	0,4-0,6 Nm	0,5-0,8 Nm
Type skrutrekker	IKT 3 (0,6x3,5)	IKT 3 (0,6x3,5)

Endeplate	Type	Varenummer	SP	Type	Varenummer	SP
	NPP/PIK 2,5-4N			NPP/PIK 2,5-4N		

Lasker skru	Type	Varenummer	SP	Type	Varenummer	SP
	UK 2,5/2	CK474122	25	UK 4/2	CK474132	25
	UK 2,5/10	CK474129	5	UK 4/3	CK474133	20
				UK 4/4	CK474134	15
				UK 4/10	CK474139	5

Merk: Bare laveste tilkobling kan brukes

Tekniske data		
Nominell impuls-spenning / forurensning	6/3	8/3
Isolasjonsmaterialegruppe / Målepinnekode i henhold til IEC 60947-1	1/A3	1/A4
Beskyttelsesklasse / beskyttelsesleder type	IP 20 / -	IP 20 / -
Antall i hel kartong	100	100

REKKEKLEMMER

ASK 2 S

Bredde 8mm



ASK 3 A

Bredde 6,2mm

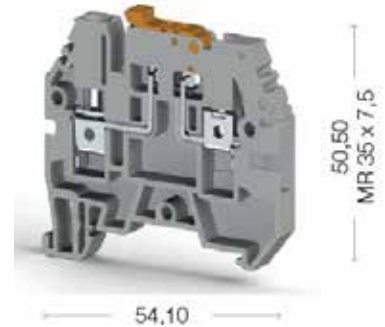
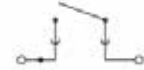

Varenummer	ELnummer	Farge	Varenummer	ELnummer	Farge
CK351109	1221645		CK353109	1221646	

Elektriske karakterer	Spenning, V ~	Strøm, A	Tverrsnitt	Spenning, V ~	Strøm, A	Tverrsnitt
CE (EN 60947-7-3)	500	6,3	6 mm ²	500	16	4 mm ²
UL	300	6,3	AWG 26-8	600	16	AWG 26-10
VDE (IEC 60947-7-1)						
CSA						
ATEX	400	21,5				

Tilkoblingsdata		
Leder tverrsnitt enkjernet (min - maks)	0,2-10 mm ²	0,2-6 mm ²
Leder tverrsnitt flertrådet (min - maks)	0,2-10 mm ²	0,2-6 mm ²
Ledertverrsnitt mangetrådet med endehylse (min - maks)	0,25-6 mm ²	0,25-4 mm ²
AWG leder	AWG 24-8	AWG 24-10
Avisoleringslengde	10-12 mm	9-10 mm
Moment (min - maks)	0,8-1,2 Nm	0,5-0,8 Nm
Type skrutrekker	IKT 3 (0,6x3,5)	IKT 3 (0,6x3,5)

Endeplate	Type	Varenummer	SP	Type	Varenummer	SP
	NPP/ASK 2	CK450049	25	NPP/ASK 3	CK450059	10

Lasker skru	Type	Varenummer	SP	Type	Varenummer	SP
	UK 4/2	CK474132	25	UK 4/3	CK474133	20
	UK 4/4	CK474134	15			

Tekniske data		
Nominell impuls-spenning / forurensning	6/3	6/3
Isolasjonsmaterialegruppe / Målepinnekode i henhold til IEC 60947-1	1/B5	1/A4
Beskyttelsesklasse / beskyttelsesleder type	IP 20 / -	IP 20 / -
Sikringstype	G/5x20-5x25	
Antall i hel kartong	50	100

REKKEKLEMME MERKING



Varenummer	Forpakning	El-nummer	Beskrivelse
CK496119	500		REKKEKLEMME MODULÆR GRUPPEMERKING GE
CK505020	500	1221678	REKKEKLEMME MERKING DY5 VERTIKAL (1-10) 500pk
CK505021	500	1221679	REKKEKLEMME MERKING DY5 VERTIKAL (11-20) 500pk
CK505022	500	1221680	REKKEKLEMME MERKING DY5 VERTIKAL (21-30) 500pk
CK505023	500	1221681	REKKEKLEMME MERKING DY5 VERTIKAL (31-40) 500pk
CK505024	500	1221682	REKKEKLEMME MERKING DY5 VERTIKAL (41-50) 500pk
CK505030	500	1221683	REKKEKLEMME MERKING DY5 VERTIKAL (10-100) 500pk
CK505040	500	1221684	REKKEKLEMME MERKING DY5 VERTIKAL (1-50) 500pk
CK505041	500	1221685	REKKEKLEMME MERKING DY5 VERTIKAL (51-100) 500pk
CK505042	500	1221686	REKKEKLEMME MERKING DY5 VERTIKAL (101-150) 500pk
CK505043	500	1221687	REKKEKLEMME MERKING DY5 VERTIKAL (151-200) 500pk
CK505044	500	1221688	REKKEKLEMME MERKING DY5 VERTIKAL (201-250) 500pk
CK505045	500	1221689	REKKEKLEMME MERKING DY5 VERTIKAL (251-300) 500pk
CK505046	500	1221690	REKKEKLEMME MERKING DY5 VERTIKAL (301-350) 500pk
CK505047	500	1221691	REKKEKLEMME MERKING DY5 VERTIKAL (351-400) 500pk
CK505048	500	1221692	REKKEKLEMME MERKING DY5 VERTIKAL (401-450) 500pk
CK505049	500	1221693	REKKEKLEMME MERKING DY5 VERTIKAL (451-500) 500pk
CK505050	500	1221694	REKKEKLEMME MERKING DY5 VERTIKAL (501-550) 500pk
CK505051	500	1221695	REKKEKLEMME MERKING DY5 VERTIKAL (551-600) 500pk
CK505052	500	1221696	REKKEKLEMME MERKING DY5 VERTIKAL (601-650) 500pk
CK505053	500	1221697	REKKEKLEMME MERKING DY5 VERTIKAL (651-700) 500pk
CK505054	500	1221698	REKKEKLEMME MERKING DY5 VERTIKAL (701-750) 500pk
CK505055	500	1221699	REKKEKLEMME MERKING DY5 VERTIKAL (751-800) 500pk
CK505056	500	1221700	REKKEKLEMME MERKING DY5 VERTIKAL (801-850) 500pk
CK505057	500	1221701	REKKEKLEMME MERKING DY5 VERTIKAL (851-900) 500pk
CK505058	500	1221702	REKKEKLEMME MERKING DY5 VERTIKAL (901-950) 500pk
CK505059	500	1221703	REKKEKLEMME MERKING DY5 VERTIKAL (951-999) 500pk
CK505090	500		REKKEKLEMME MERKING DY5 VERTIKAL (L1) 500pk
CK505091	500		REKKEKLEMME MERKING DY5 VERTIKAL (L2) 500pk
CK505092	500		REKKEKLEMME MERKING DY5 VERTIKAL (L3) 500pk
CK505095	500		REKKEKLEMME MERKING DY5 VERTIKAL (+) 500pk
CK505096	500		REKKEKLEMME MERKING DY5 VERTIKAL (-) 500pk
CK505097	500		REKKEKLEMME MERKING DY5 VERTIKAL (JORD) 500pk

ISOLERTE ENDEHYLSER ENKLE LANGE



Varenummer	Elnummer	Beskrivelse	Type	Tversnitt mm2	L (mm)	AWG	Antall
CV045667	2019418	ISOLERT LANG ENDEHYLSE IKY 10/18 ELFENBEN	IKY 10/18	10	28		100
CV052795	2019420	ISOLERT LANG ENDEHYLSE IKY 16/18 GRØNN	IKY 16/18	16	28		100

Isolerte type endehylser er laget av E-Cu med tinnbelegg. (DIN 46228/4) Materialet til isolasjonsdelene polyamid 6.6.

ISOLERTE ENDEHYLSER ENKLE

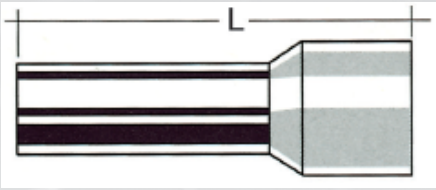

Varenummer	Elnummer	Beskrivelse	Type	Tversnitt mm ²	L (mm)	AWG	Antall
CK570010	1803900	ISOLERT ENDEHYLSE 0,50/8 ORANGE (500 PK)	IKY 0,5/8	0,50	14	20	500
CK570020	1803901	ISOLERT ENDEHYLSE 0,75/8 HVIT (500 PK)	IKY 0,75/8	0,75	14	18	500
CK570030	1803902	ISOLERT ENDEHYLSE 1,0/8 GUL (500 PK)	IKY 1,0/8	1,0	14	17	500
CK570040	1803903	ISOLERT ENDEHYLSE 1,5/8 RØD (500 PK)	IKY 1,5/8	1,5	14	16	500
CK570050	1803904	ISOLERT ENDEHYLSE 2,5/8 BLÅ (250 PK)	IKY 2,5/8	2,5	15	14	250
CK570060	1803905	ISOLERT ENDEHYLSE 4,0/9 GRÅ (250 PK)	IKY 4/9	4	16	12	250
CK570070	1803906	ISOLERT ENDEHYLSE 6,0/12 SORT (100 PK)	IKY 6/12	6	20	10	100
CK570080	1803907	ISOLERT ENDEHYLSE 10/12 ELFENBEN (100 PK)	IKY 10/12	10	21	8	100
CK570090	1803908	ISOLERT ENDEHYLSE 16/12 GRØNN (50 PK)	IKY 16/12	16	22	6	50
CK570100	1803909	ISOLERT ENDEHYLSE 25/16 BRUN (20 PK)	IKY 25/16	25	29	4	20
CK570110	1803910	ISOLERT ENDEHYLSE 35/16 BEIGE (20 PK)	IKY 35/16	35	30	2	20
CK570120	1803911	ISOLERT ENDEHYLSE 50/20 OLIVEN (20 PK)	IKY 50/20	50	36	1	20

Isolerte type endehylser er laget av E-Cu med tinnbelegg. (DIN 46228/4) Materialet til isolasjonsdelene polyamid 6.6.

ISOLERTE ENDEHYLSER DOBBLE

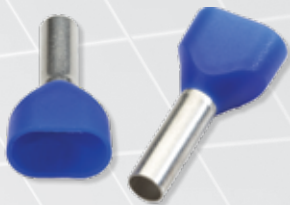

Varenummer	Elnummer	Beskrivelse	Type	Tversnitt mm ²	Antall
CK572010	1803921	ISOLERT DOBBEL ENDEHYLSE IKY 2x0,50/8 ORANGE	IKY - 2 x 0,5/8	2 x 0,50	500
CK572020	1803922	ISOLERT DOBBEL ENDEHYLSE IKY 2x0,75/8 HVIT	IKY - 2 x 0,75/8	2 x 0,75	500
CK572030	1803923	ISOLERT DOBBEL ENDEHYLSE IKY 2x1,0/8 GUL	IKY - 2 x 1/8	2 x 1,0	500
CK572040	1803924	ISOLERT DOBBEL ENDEHYLSE IKY 2x1,5/8 RØD	IKY - 2 x 1,5/8	2 x 1,5	250
CK572050	1803925	ISOLERT DOBBEL ENDEHYLSE IKY 2x2,5/10 BLÅ	IKY - 2 x 2,5/10	2 x 2,5	200
CK572060	1803926	ISOLERT DOBBEL ENDEHYLSE IKY 2x4/12 GRÅ	IKY - 2 x 4/12	2 x 4	100
CK572070	1803927	ISOLERT DOBBEL ENDEHYLSE IKY 2x6/14 SORT	IKY - 2 x 6/14	2 x 6	75
CK572080	1803928	ISOLERT DOBBEL ENDEHYLSE IKY 2x10/14 ELFENBEN	IKY - 2 x 10/14	2 x 10	50
CK572090	1803929	ISOLERT DOBBEL ENDEHYLSE IKY 2x16/14 GRØNN	IKY - 2 x 16/14	2 x 16	20

Isolerte type endehylser er laget av E-Cu med tinnbelegg iht DIN 46228/4.

UISOLERTE ENDEHYLSER ENKLE

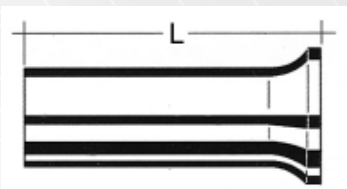

Varenummer	Elnummer	Beskrivelse	Type	Tversnitt mm ²	L (mm)	AWG	Antall
CK571010	1803912	UISOLERT ENDEHYLSE 0,50/8 ORANGE (500 PK)	IKY 0,5/8	0,50	14	20	500
CK571020	1803913	UISOLERT ENDEHYLSE 0,75/8 HVIT (500 PK)	IKY 0,75/8	0,75	14	18	500
CK571030	1803914	UISOLERT ENDEHYLSE 1,0/8 GUL (500 PK)	IKY 1,0/8	1,0	14	17	500
CK571040	1803915	UISOLERT ENDEHYLSE 1,5/8 RØD (500 PK)	IKY 1,5/8	1,5	14	16	500
CK571050	1803916	UISOLERT ENDEHYLSE 2,5/8 BLÅ (250 PK)	IKY 2,5/8	2,5	15	14	250
CK571060	1803917	UISOLERT ENDEHYLSE 4,0/9 GRÅ (250 PK)	IKY 4/9	4	16	12	250
CK571070	1803918	UISOLERT ENDEHYLSE 6,0/12 SORT (100 PK)	IKY 6/12	6	20	10	100
CK571080	1803919	UISOLERT ENDEHYLSE 10/12 ELFENBEN (100 PK)	IKY 10/12	10	21	8	100
CK571090	1803920	UISOLERT ENDEHYLSE 16/12 GRØNN (50 PK)	IKY 16/12	16	22	6	50

FLEKSIBLER

Fleksible isolerte ledere for tilkobling til skinnesystemer og effektbrytere

- Fortinnede kopperterminaler
- Ledertykkelse 0,2mm
- Selvslukkende iht UL94 V0
- Maks spenning 1000VAC-1500VDC
- Temperaturområde -40°C til + 105°C
- Dielektrisk styrke isolasjon 20kV/mm
- Isolasjonstykkelse 2mm

SPESIELLE BETEGNELSER :

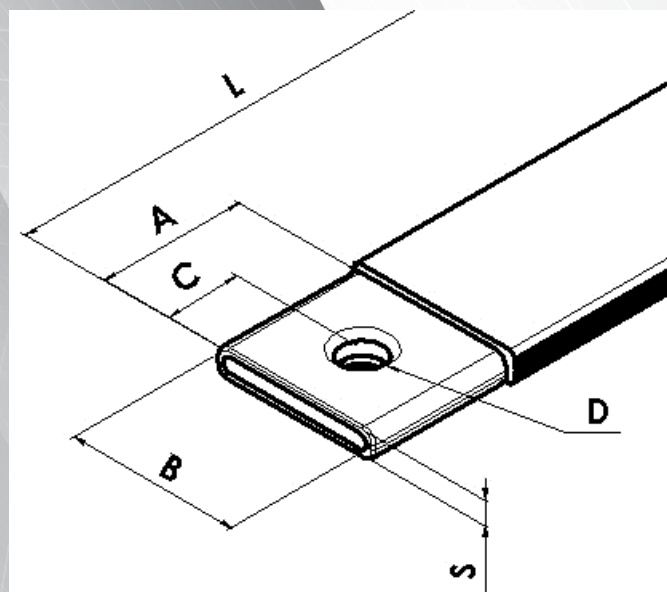
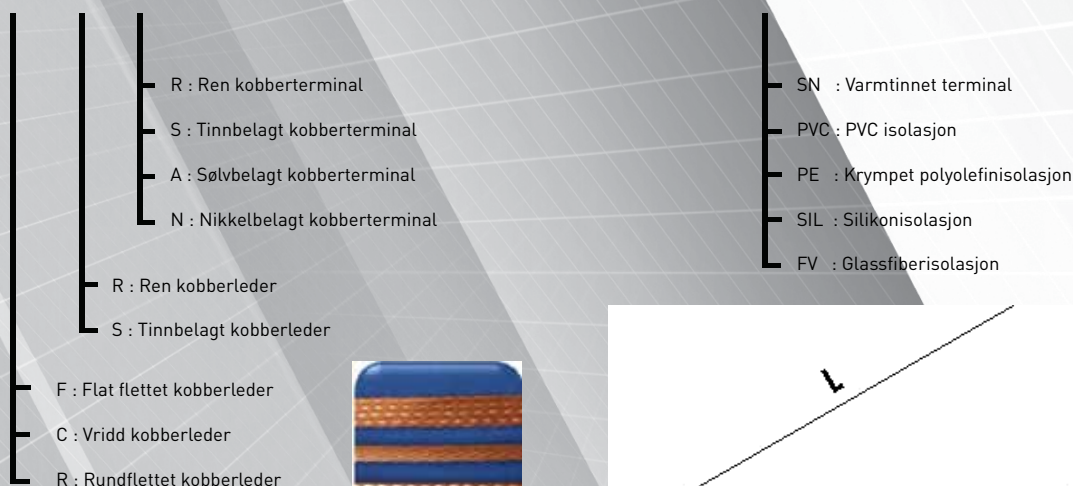
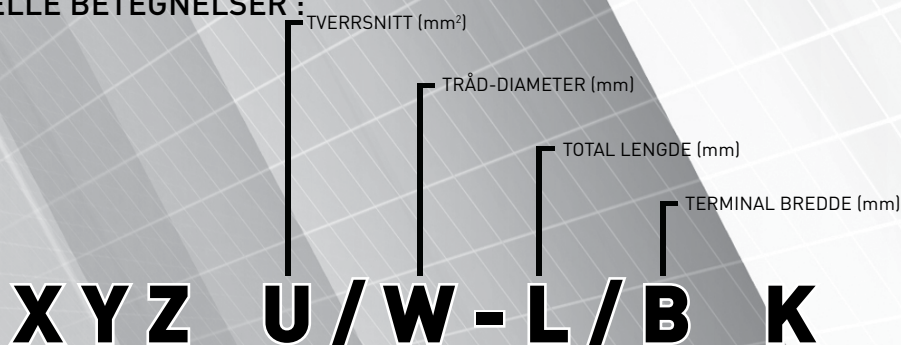

FLEKSIBLER PSS

TINNBELAGT KOBBER	TVERRSNITT (mm ²)	A (mm)	B (mm)	C (mm)	S (mm)	D (mm)	ANT.HULL	STRØMFØRINGSEVNE 65°C	105°C
PSS 16/020- L /13	16	12/17	12/17	6/8,5	3,3	6/10	D1	102A	160A
PSS 25/020- L /20	25	20	20	10	3,5	10	D1	136A	216A
PSS 50/020- L /20	50	20	20	10	5	11	D1	196A	304A
PSS 70/020- L /20	70	20	20	10	5	11	D1	230A	360A
PSS 100/020- L /30	100	32	32	16	6	11	D1	306A	488A
PSS 240/020- L /30	240	40	40	20	9,5	13	D1	518A	832A

FLEKSIBLER

FLEKSIBLER PSS

VARENUMMER	BESKRIVELSE	STRØMFØRINGSEVNE	
		65°C	105°C
CV042142	FLEKSIBLER, PSS 16/020-248/12, L 230 mm	102A	160A
CV042159	FLEKSIBLER, PSS 16/020-318/12, L 300 mm	102A	160A
CV042165	FLEKSIBLER, PSS 16/020-388/12, L 370 mm	102A	160A
CV042172	FLEKSIBLER, PSS 16/020-458/12, L 440 mm	102A	160A
CV042189	FLEKSIBLER, PSS 16/020-528/12, L 510 mm	102A	160A
CV042196	FLEKSIBLER, PSS 16/020-598/12, L 580 mm	102A	160A
CV042203	FLEKSIBLER, PSS 25/020-250/20, L 230 mm	136A	216A
CV042210	FLEKSIBLER, PSS 25/020-320/20, L 300 mm	136A	216A
CV042227	FLEKSIBLER, PSS 25/020-390/20, L 370 mm	136A	216A
CV042234	FLEKSIBLER, PSS 25/020-460/20, L 440 mm	136A	216A
CV042241	FLEKSIBLER, PSS 25/020-530/20, L 510 mm	136A	216A
CV042258	FLEKSIBLER, PSS 25/020-600/20, L 580 mm	136A	216A
CV042264	FLEKSIBLER, PSS 50/020-250/20, L 230 mm	196A	304A
CV042271	FLEKSIBLER, PSS 50/020-320/20, L 300 mm	196A	304A
CV042288	FLEKSIBLER, PSS 50/020-390/20, L 370 mm	196A	304A
CV042295	FLEKSIBLER, PSS 50/020-460/20, L 440 mm	196A	304A
CV042302	FLEKSIBLER, PSS 50/020-530/20, L 510 mm	196A	304A
CV042319	FLEKSIBLER, PSS 50/020-600/20, L 580 mm	196A	304A
CV042326	FLEKSIBLER, PSS 70/020-250/20, L 230 mm	230A	360A
CV042333	FLEKSIBLER, PSS 70/020-320/20, L 300 mm	230A	360A
CV042340	FLEKSIBLER, PSS 70/020-390/20, L 370 mm	230A	360A
CV042357	FLEKSIBLER, PSS 70/020-460/20, L 440 mm	230A	360A
CV042363	FLEKSIBLER, PSS 70/020-530/20, L 510 mm	230A	360A
CV042370	FLEKSIBLER, PSS 70/020-600/20, L 580 mm	230A	360A
CV042387	FLEKSIBLER, PSS 100/020-255/30, L 230 mm	306A	488A
CV042394	FLEKSIBLER, PSS 100/020-325/30, L 300 mm	306A	488A
CV042401	FLEKSIBLER, PSS 100/020-395/30, L 370 mm	306A	488A
CV042418	FLEKSIBLER, PSS 100/020-465/30, L 440 mm	306A	488A
CV042425	FLEKSIBLER, PSS 100/020-535/30, L 510 mm	306A	488A
CV042432	FLEKSIBLER, PSS 100/020-605/30, L 580 mm	306A	488A
CV042449	FLEKSIBLER, PSS 240/020-255/30, L 230 mm	518A	832A
CV042456	FLEKSIBLER, PSS 240/020-325/30, L 300 mm	518A	832A
CV042462	FLEKSIBLER, PSS 240/020-395/30, L 370 mm	518A	832A
CV042479	FLEKSIBLER, PSS 240/020-465/30, L 440 mm	518A	832A
CV042486	FLEKSIBLER, PSS 240/020-535/30, L 510 mm	518A	832A
CV042493	FLEKSIBLER, PSS 240/020-605/30, L 580 mm	518A	832A

FLEKSIBLER RSS

VARENUMMER	BESKRIVELSE	STRØMFØRINGSEVNE	
		65°C	105°C
CV042500	FLEKSIBLER, RSS 16/020-248/12 PE, L 230 mm	102A	160A
CV042510	FLEKSIBLER, RSS 16/020-318/12 PE, L 300 mm	102A	160A
CV042520	FLEKSIBLER, RSS 16/020-388/12 PE, L 370 mm	102A	160A
CV042530	FLEKSIBLER, RSS 16/020-458/12 PE, L 440 mm	102A	160A
CV042540	FLEKSIBLER, RSS 16/020-528/12 PE, L 510 mm	102A	160A
CV042550	FLEKSIBLER, RSS 16/020-598/12 PE, L 580 mm	102A	160A
CV042569	FLEKSIBLER, RSS 25/020-250/20 PE, L 230 mm	136A	216A
CV042579	FLEKSIBLER, RSS 25/020-320/20 PE, L 300 mm	136A	216A
CV042589	FLEKSIBLER, RSS 25/020-390/20 PE, L 370 mm	136A	216A
CV042599	FLEKSIBLER, RSS 25/020-460/20 PE, L 440 mm	136A	216A
CV042609	FLEKSIBLER, RSS 25/020-530/20 PE, L 510 mm	136A	216A
CV042619	FLEKSIBLER, RSS 25/020-600/20 PE, L 580 mm	136A	216A

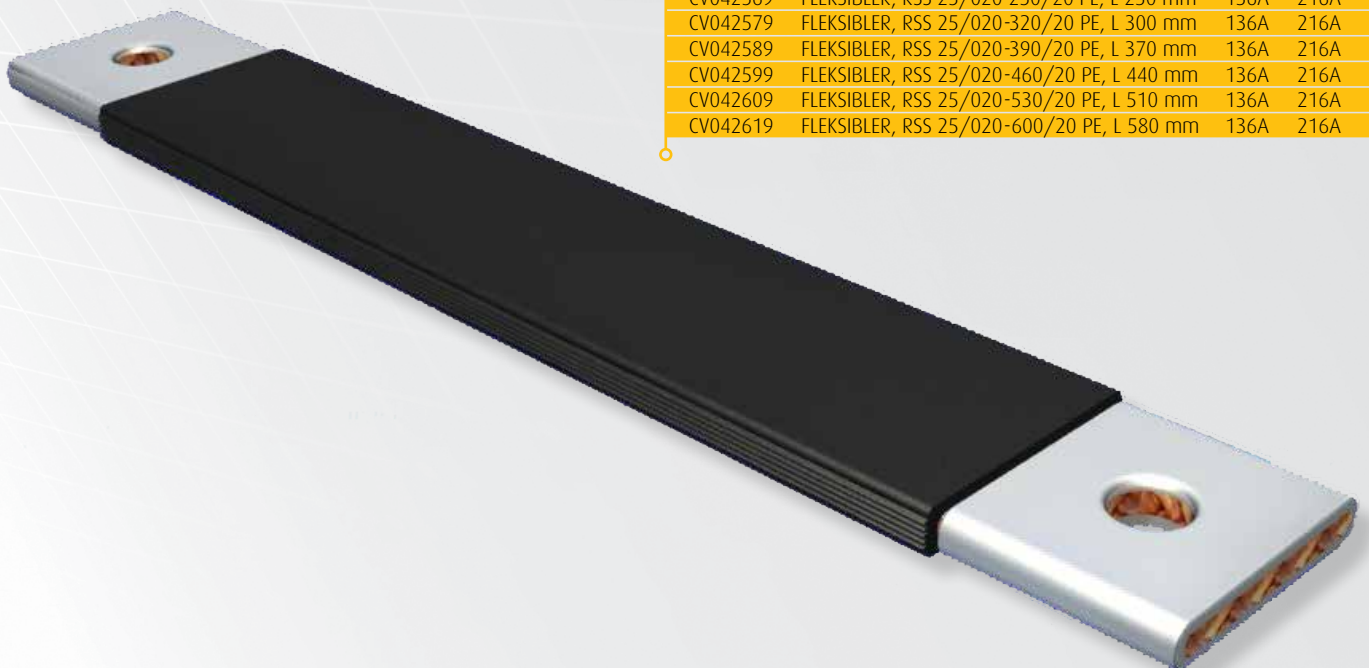

YKG

Cenika AS lagerfører et stort spekter av avgangsklemmer og tilbehør til skinnene for våre tavlesystem.

YKG serien er meget enkel i bruk, og krever ingen boring eller tilpassing av skinnene før montering.

Vi har både avgangsklemmer, skjøtestykker og distribusjonsklemmer i denne serien.

Ta kontakt med teknisk avdeling for ytterligere informasjon og veiledning.

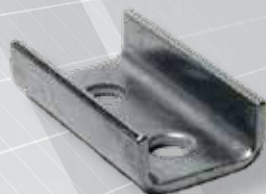
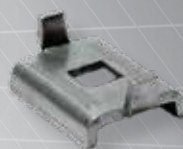
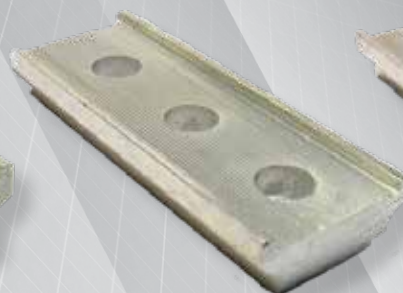
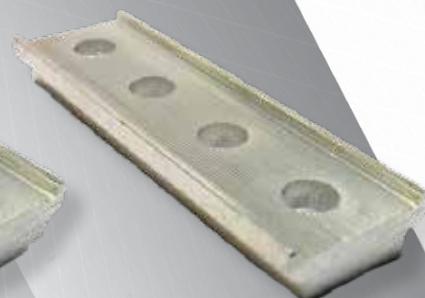
**KJ 20****KJ 18****YKG 15****YKG 26****YKG 27****YKG 45****YKG 48****YKM 14 M10****YKG 51/30****YKG 51/60Ti****YKM 51/100Ti****YKG 51/120Ti**

YKG KOBLINGSSETT

YKG

VARENUMMER BESKRIVELSE

CV037183	YKG 15
CV037122	YKG 22
CV037177	YKG 26
CV037160	YKG 27
CV037282	YKG 45
CV037139	YKG 48
CV030353	YKG 28.3 LÅSEBRIKKE M10
CV030346	YKG 51/30 TI AVSTANDBRIKKE
CV037190	YKG 51/60 TI AVSTANDBRIKKE
CV030360	YKG 51/100 TI AVSTANDBRIKKE
CV030339	YKG 51/120 TI AVSTANDBRIKKE
CV037108	YKM 14 M10
CV037115	YKM 12 M10
CV037146	KJ20
CV037153	KJ18

YKG KOBLINGSETT

VARENUMMER BESKRIVELSE

CV037221	YKG 6	KOBLINGSSETT
CV037276	YKG 7	KOBLINGSSETT
CV037252	YKG 17.1	KOBLINGSSETT
CV037238	YKG 18	KOBLINGSSETT
CV037269	YKG 25	KOBLINGSSETT
CV037245	YKG 52	KOBLINGSSETT

YKM 14 M10
YKM 12 M10
YKG 51/30Ti
YKG 28.3

KOBLINGSETT YKG 6
Varenr CV037221

YKM 14 M10 x 2kpl
YKG 15
YKG 51/60Ti
YKG 28.3 x 2kpl

KOBLINGSETT YKG 7
Varenr CV037276

YKM 14 M10
YKM 12 M10
YKG 22
YKG 28.3
KJ 20 x 4kpl

KOBLINGSETT YKG 18
Varenr CV037238

YKM 14 M10
YKM 12 M10
YKG 48
YKG 28.3
KJ 20 x 2kpl
KJ 18 x 3kpl

KOBLINGSETT YKG 52
Varenr CV037245

YKM 14 M10
YKM 12 M10
YKG 28.3
KJ 20 x 2kpl
KJ 18 x 2kpl

KOBLINGSETT YKG 17.1
Varenr CV037252

YKM 14 M10
YKG 27
YKG 26
YKG 28.3

KOBLINGSETT YKG 25
Varenr CV037269

AL/CU OVERGANG

AL / CU OVERGANGER MED KABEL

Varenummer	El-nummer	Beskrivelse
CV011280	1210414	PISK SORT/GRÅ/BRUN 16/50mm ² 345mm
CV013833	1210411	PISK M/SPLITT BLÅ-GUL/GRØNN 16/50mm ² 345/800mm
CV013574	1210408	PISK BLÅ 16/50mm ² 345mm
CV014519	1210406	PISK GUL/GRØNN 16/50mm ² 345mm

AL / CU OVERGANG

Varenummer	El-nummer	Beskrivelse	Moment
CV005494	1615671	AL/CU KLEMME 16-50mm ²	7,5 NM

JORDSKINNER-/KLEMMER

JORDSKINNER

Varenummer	El-nummer	Beskrivelse
CV016513	1221601	JORDSKINNE 1 METER 150 HULLS
CV013499	1221602	JORDSKINNE KLB 24+1
CV028462	JORDSKINNE 24 JS 0520	261mm
CV028479	JORDSKINNE 39 JS 0520	409mm
CV028493	JORDSKINNE 69 JS 0520	709mm

JORDSKINNEKLEMMER

Varenummer	El-nummer	Beskrivelse
CV033810	1225303	JORDSKINNEKLEMME 5mm / 1,5-16mm ²
CV033766	1225304	JORDSKINNEKLEMME 5mm / 1,5-35mm ²
CV033735	1225305	JORDSKINNEKLEMME 5mm / 16-70mm ²
CV033827	1225300	JORDSKINNEKLEMME 10mm / 1,5-16mm ²
CV033773	1225301	JORDSKINNEKLEMME 10mm / 1,5-35mm ²
CV033780	1225302	JORDSKINNEKLEMME 10mm / 16-70mm ²

JORDKLEMMER

Varenummer	El-nummer	Beskrivelse
CV010115	1221621	JORDKLEMME GUL/GRØNN 12 PE
CV010122	1221622	JORDKLEMME GUL/GRØNN 15 PE
CV010139	1221623	N KLEMME N12 BLÅ
CK334120	1221642	JORDKLEMME AVK 2,5/4T
CK334140	1221643	JORDKLEMME AVK 6/10T
CK334200	1225319	JORDKLEMME AVK 16T RD



PISK SETT SORT/GRÅ/BRUN
CV011280



PISK M/SPLITT BLÅ/GUL
CV013833



PISK BLÅ
CV013574



PISK GUL/GRØNN
CV014519



JORDSKINNEKLEMME

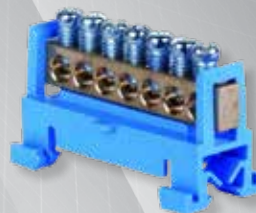

N KLEMME N12 BLÅ

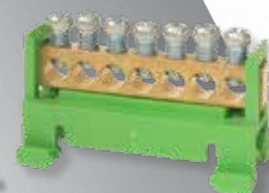

JORDKLEMME
GUL/GRØNN 15 PE



**Cenika AS flytter i løpet av sommeren 2020 til helt nye lokaler ved Liertoppen.
10 km fra Drammen og 30 km fra Oslo.
Det nye bygget er på 7 000m² + takterrasse. .
Taket vil dekkes med solcelle fra Chint Electric og dekke mye av vårt energibehov.**



KRAV OM KOMFYRVAKT

NEK 400-8-823:2010, avsnitt 823.421.01 krever et beskyttelsestiltak som kobler ut strømtilførselen til komfyr/platetopp ved fare for overoppheting.

Dette kravet skal forhindre branner som skyldes tørrkoking og svidd mat.

Det er ikke godt nok at komfyren har innebygget beskyttelse, det er krav til ekstern komfyrvakt.



VEGGMONTERT CENIKA

KABLET VERSJON CENIKA



BATTERIDREVT CENIKA

SIKKER OG BRUKERVENNLIG

ANONYMT OG LEKKERT DESIGN

PRESISE MÅLINGER OPP TIL 600°C

MARKEDETS BESTE KOMFYRVAKT

BATTERI VER. HAR HØYOPPLØSLIG IR-SENSOR MED 32x32 "ØYNE"

DESIGNET, UTVIKLET OG PRODUSERT I NORGE

Centech komfyrvakt

er et sikkerhetsprodukt som overvåker platetoppen på komfyren.

Komfyrvakta oppfyller kravene stilt i NEK400:2018 og NEK EN 50615:2015.

Alle versjoner er veggmontert og kommuniserer trådløst, med radiosignal, eller kablet med en bryterdel som sitter i stikk.

Batteriversjonen er kun for batteridrift, og kommuniserer kun trådløst med bryterdel i stikk.



CENTECH KOMFYRVAKT

KOMFYRVAKT PAKKE TRÅDLØST

Varenummer	El-nummer	Beskrivelse
CV036811	1407805	KOMFYRVAKT VEGGMONTERT M/RADIO
CV036842	1407802	KOMFYRVAKT STIKK M/ RELE M/RADIO

KOMFYRVAKT PAKKE KONTAKTOR

Varenummer	El-nummer	Beskrivelse
CV036811	1407805	KOMFYRVAKT VEGGMONTERT M/RADIO
CV046398	4100119	MODULÆRKONTAKTOR 63A 230V 1NO+1NC

KOMFYRVAKT BATTERI HVIT INKL. STIKK

Varenummer	El-nummer	Beskrivelse
CV053068	1470900	KOMFYRVAKT BATTERI HVIT INKL. STIKK

KOMFYRVAKT BATTERI SORT INKL. STIKK

Varenummer	El-nummer	Beskrivelse
CV053075	1470901	KOMFYRVAKT BATTERI SORT INKL. STIKK

KOMFYRVAKT INNSATS

Varenummer	El-nummer	Beskrivelse
CV036859	1407801	KOMFYRVAKT INNSATS FOR TRYKKNAPP M/RADIO/BATTERI



BATTERIDREVEVET KOMFYRVAKT

TERMOSTATER VARMEELEMENTER

TERMOSTATER

Varenummer El nummer Beskrivelse

CV027564	5406701	TERMOSTAT-10 TIL 50 GR NO THV DIN MONT FOR KJØLING I SKAP
CV027557	5406700	TERMOSTAT-10 TIL 50 GR NC THR DIN MONT FOR VARMEEL I SKAP
CV046220	5490095	TERMOSTAT ETN4-1991.9 M/ROMFØLER
CV046213	5490094	TERMOSTAT ETN4-1991 M/GULVFØLER
CV036040		TERMOSTAT DIGITAL FOR DIN MONTERING 2 KANAL 10A AC1
CV036033		TERMOSTAT DIGITAL FOR DIN MONTERING 1KANAL 8A AC1
CV031063		TERMOSTAT 5 TIL 30 GRADER FOR ROM M/FØLER
CV031049		TERMOSTAT -30 TIL 30 GRADER 16A FOR GULVFØLER
CV031056		TERMOSTAT -20 TIL 40 GRADER 16A FOR GULVFØLER

TEMPERATURSENSOR

Varenummer El nummer Beskrivelse

CV031070		TEMPERATURSENSOR -30 TIL 100 GRADER IP68 1,5M for CV031049
CV031087		TEMPERATURSENSOR -30 TIL 100 GRADER IP68 4,0M for CV031049

VARMEELEMENT KOMPAKT VIFTE

Varenummer El nummer Beskrivelse

CV054911	5400090	VARMEELEMENT KOMPACT VIFTE 250W
CV054928	5400091	VARMEELEMENT KOMPACT VIFTE 400W

VARMEELEMENT INTEGRERT TERMOSTAT

Varenummer El nummer Beskrivelse

CV054867		VARMEELEMENT 25W MED INTEGRERT TERMOSTAT
CV054874		VARMEELEMENT 50W MED INTEGRERT TERMOSTAT
CV054881		VARMEELEMENT 75W MED INTEGRERT TERMOSTAT
CV054898		VARMEELEMENT 100W MED INTEGRERT TERMOSTAT
CV054904		VARMEELEMENT 150W MED INTEGRERT TERMOSTAT

VARMEELEMENT MED KABEL

Varenummer El nummer Beskrivelse

CV027571	5406702	VARMEELEMENT 25W M/40CM KABEL
CV027588	5406703	VARMEELEMENT 50W M/40CM KABEL

VARMELEMENT MED
INTEGRERT TERMOSTAT

CENIKA



VARMEELEMENT KOMPACT VIFTE

CENIKA



VARMEELEMENT M/KABEL

CENIKA



TERMOSTAT

CENIKA

VÅRE MÅLERE BLIR PRODUSERT I NEDERLAND ETTER EUROPEISKE STANDARDER. DE ER KEMA OG MID SERTIFISERTE. MÅLERNE ER TILGJENGELIG SOM SINGEL OG TREFASE KWH. DE LEVERES I STØRRELSEN 1 ELLER 4 MODULER. ALLE MÅLERNE HAR SO UTGANG, OG KAN LEVERES SOM M-BUS ELLER MODBUS. 5 ÅRS GARANTI



MÅLER PRO1 SERIE
CV044394

CENIKA



MÅLER PRO380 SERIE
CV044417

CENIKA



MÅLERE

■ MID Godkjente

■ TILKOBLINGSMOMENT 2,5 NM

1 - FASE MÅLERE

Varenummer	El nummer	Beskrivelse	Mod
CV044394	8200800	MÅLER 1-FASE PRO1 1MODUL LCD 45A	1
CV050906		MÅLER EN FASE MED PLUGG OG SKJØT FLEXMATE 16A ANALOG	

3 + N - FASE MÅLERE IT / TT / TN

Varenummer	El nummer	Beskrivelse	Mod
CV044417	8200123	MÅLER PRO 380-S 3P/3+N IT/TT/TN DIREKTE 100A	4
CV044424	8200118	MÅLER PRO 380-S M-BUS 3P/3+N IT/TT/TN DIREKTE MID 100A	4
CV044431	8200121	MÅLER PRO 380-S MODBUS 3P/3+N IT/TT/TN DIREKTE MID 100A	4

TRAFOMÅLING IT / TT / TN

Varenummer	El nummer	Beskrivelse	Mod
CV044448	8200124	MÅLER PRO 380-S-CT 3P/3+N IT/TT/TN TRAFOMÅLING	4
CV044455	8200119	MÅLER PRO 380-S-CT M-BUS 3P/3+N IT/TT/TN TRAFOMÅ. MID	4
CV044462	8200122	MÅLER PRO 380-S-CT MODBUS 3P/3+N IT/TT/TN TRAFOMÅ. MID	4

PRODUKTENE I "ENTES POWER QUALITY & ENERGY" GRUPPEN ER UTVIKLET FOR Å MÅLE ULIKE ELEKTRISKE PARAMETERER . MED SINE KOMMUNIKASJONSFUNKSJONER KAN ALLE MÅLINGER SPORES FRA EN ENKELT SENTRAL. ENERGIKVALITET OG EFFEKTIVITETSANALYSE KAN UTFØRES MED NETTVERKSANALYSATORER I ELEKTRISKE DISTRIBUSJONS / TRANSMISJONSSYSTEMER, I FOR EKSEMPEL INDUSTRIANLEGG OG BYGNINGER.

NETTANALYSATOR

NETTANALYSATOR

Varenummer	El nummer	Beskrivelse
CV046855		NETTANALYSATOR MPR-34S 68°68mm
CV046848		NETTANALYSATOR MPR-45 92°92mm
CV046862		NETTANALYSATOR MPR-47S 92°92mm

CENTECH ELBIL LADER

Centech elbillader fra Cenika er designet for effektiv og trygg lading av elbiler.

Ladestasjonen er produsert i sjøvannsbestandig aluminium med slitesterk og miljøvennlig pulverlakk, noe som gir en høy finish og god holdbarhet. Frontplaten har en frosted glassplate for å indikere ladeprosessen (Rød, grønn og blå) Produktet er IP44. Ladestasjonen kommer med PG-32 nippel for utgående kabel og M32 nippel for inngående kabel. Kommer nå med forenklet strømhalvering av ladestasjon.

Ved å kortslutte terminaler «CL» på kontroller vil justert ladestrøm halveres. Ladestasjonen leveres med Jordfeilbryter Type B.



CENTECH ELBIL LADER

ELBILLADER TYPE 2 MED LADEKABEL

VARENUMMER EL NUMMER BESKRIVELSE

CV052566 1500851 ELBILLADER CENTECH 1P+N/2P 10-32A 230V + TYPE2 5M KABEL

CV052580 1500852 ELBILLADER CENTECH 1/3P+N 10-32A 230/400V + TYPE2 5M KABEL

ELBILLADER TYPE 1 MED LADEKABEL

VARENUMMER EL NUMMER BESKRIVELSE

CV052573 1500903 ELBILLADER CENTECH 1P+N/2P 10-32A 230V + TYPE1 5M KABEL

VEGGHOLDER

VARENUMMER EL NUMMER BESKRIVELSE

CV049580 1500855 ELBIL VEGGHOLDER FOR TYPE 1 PLUGG

CV049597 1500856 ELBIL VEGGHOLDER FOR TYPE 2 PLUGG

LADESTOLPE

VARENUMMER EL NUMMER BESKRIVELSE

CV059022 1500196 ELBIL LADESTOLPE FOR 1 LADESTASJON H1400mm

CV059039 1500197 ELBIL LADESTOLPE FOR 2 LADESTASJONER H1400mm

ELBILLADEST. LÅS

VARENUMMER EL NUMMER BESKRIVELSE

CV050388 ELBIL LADEST. LÅS CENTECH

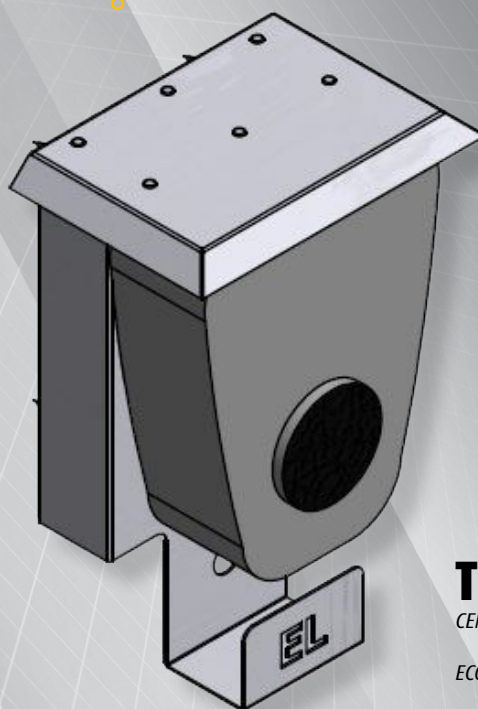

TEKNISK SPESIFIKASJON

CENTECH LADER : B225-H300-D100

ECOLITE LADER : B225-H310-D95

CENTECH STOLPE : B235-H1200-D192

ECOLITE ELBIL LADER

Ecolite ladestasjon for elbil med Type 2 uttak. LED-ring lyser opp og indikerer ladestatus rundt uttaket. En modell tar seg av det meste av lading. Denne kan kobles som 1P+N, 3P/230V og 3P+N/400V. Ladestrømmen kan begrenses fra 32A (standard) ned til 6A. Støtte for statisk lastbalansering mellom 2 stk Ecolite ladestasjoner. I 2020 vil Ecolite bli levert med DC-vern som løser ut på 6mA, med tilkobling på egne klemmer i ladestasjon.



ECOLITE ELBIL LADER

ELBILLADER MED UTTAK ECOLITE

VARENUMMER	EL NUMMER	BESKRIVELSE
CV052931	1500904	ELBILLADER ECOLITE 1/3P+N 10-32A TYPE 2 U/KABEL

TILBEHØR FOR ECOLITE

VARENUMMER	EL NUMMER	BESKRIVELSE
CV054058		ELBIL NØKKELETTIL ECOLITE LADESTASJON

ELBILKABLER

VARENUMMER	EL NUMMER	BESKRIVELSE
CV053624	1500853	ELBILKABEL TYPE 2 TIL TYPE 1 32A 5M
CV053648	1500854	ELBILKABEL TYPE 2 TIL TYPE 2 3FAS+N 32A 5M

ELBIL LADESTASJONSTESTER

VARENUMMER	EL NUMMER	BESKRIVELSE
CV054256	8000058	ELBIL LADESTASJONSTESTER TYPE2 KUN ANDROID OG PC
CV054744	1500857	ELBIL ADAPTER FOR TEST AV TYPE 1 TIL CV054256
CV057394		ELBIL LADESTASJONSTESTER OVERGANG USB-C
CV059114	8000061	ELBIL LADESTASJONSTESTER BÆREVESKE BV50

TESTADAPTER FOR ELBIL-LADESTASJONER TYPE2 NEK6+7

Ett meget kompakt og brukervennlig testadapter for alle som monterer elbil-ladestasjoner.

- Et verktøy for deg som monterer ladestasjoner
- Funksjonstest ladestasjonen etter montering og ved krav om årlig kontroll, NEK 400 del 7
- Verifiser maksimal tilgjengelig strøm som signaliseres fra ladestasjonen
- Kompatibel med alle installasjonstestere for test iht. NEK 400 del 6
- Perfekt for årlig verifikasjon av ladepunkt



EO MINI ELBILLADER

Elbilladere fra eoCharging

Dette er en komplett serie med ladere for private hjem, arbeidsplasser og borettslag. Alle våre eo ladestasjoner har innebygget DCL-vern og trenger derfor ikke jordfeilbryter type B, kun forankoblet jordfeilautomat type A.

My / EO MINI



BASIS ELBILLADERE for HJEM OG ARBEID eoMini

eoMini er en av de minste ladestasjonene for elbil på markedet. Denne er designet hovedsakelig for privatmarkedet.

EGENSKAPER

- Effekt : Opptil 7.4kW, 1-fas.
- Justering fra 6-32A med potmeter (0-9 : TN-nett, A-F : IT-nett)
- Uttak : Type 2
- Standard farger : Hvit
- Andre farger : Sort / andre farger på forespørsel
- Branding : Vi kan sette på din egen logo på laderen (Minskekvanta gjelder)
- Fungerer sammen med eoALM for lastbalansering på 1-fas anlegg (inntil 6stk eoMini)
- Ladestasjonen har innebygget DCL-vern, og trenger derfor kun jordfeilvern Type-A forankoblet.

eoALM for eoMini

eoALM justerer dynamisk ladestrømmen på eoMini for å håndtere total tilgjengelig last.

EGENSKAPER

- Kan i stor grad benytte eksisterende installasjon (ikke nødvendig å oppgradere OV)
- Enkel installasjon av strømtrafo (1 stk medfølger eoAlm)
- Kan styre opptil 6 eoMini
- Kun for lastbalansering av 1-fas.
- Justerbar innstilling for strømbegrensning mot OV :
40A, 32A, 25A, 20A - samt en for høyere effekter : 100A, 80A, 60A og 40A.
- Trenger 4-leder bus-kabel for tilknytning til eoMini



EOMINI ELBILLADER

ELBILLADER TYPE 2

VARENUMMER	EL NUMMER	BESKRIVELSE
CV055505	1501320	ELBILLADER EOMINI HVIT 1P+N 6-32A TYPE 2 U/KABEL
CV056656	1501332	ELBILLADER EOMINI SORT 1P+N 6-32A TYPE 2 U/KABEL

EOALM

VARENUMMER	EL NUMMER	BESKRIVELSE
CV055543	1501323	ELBIL EOALM STYRING 20-40A
CV056168	1501319	ELBIL EOALM STYRING 40-100A

TRANSFORMATORER

Meth S.A.S ble startet opp i 1980 i nærheten av Verona i Italia.

Meth er en produsent av industrielle kontrollsystemer og elektriske transformatorer. De har vekt på kvalitet og maks ytelse av produkter ervervet gjennom 25 års erfaring i bransjen, siden 1995 internasjonalt.

Meth sine nasjonale og internasjonale sertifiseringer er et resultat av en kontinuerlig innsats i å oppdatere sine produkter for å møte internasjonale standarder og krav.

Meth er spesialister på produksjon av enkelt fase transformatorer fra 1VA til 15kVA, og 3 fase transformatorer fra 20VA til 315kVA, i flere forskjellige konfigurasjoner.

Alle produktene innehar europeiske eller nordamerikanske godkjenninger som UL, CSA, KEMA og ENEC.

Meths lange erfaring og topp teknologi tillater de i å utvikle nye produkter for å møte dagens konstant skiftende etterspørsel og krav.

Sertifisert for ISO 9001:2000

*Enfase isolasjon og sikkerhetstransformatorer
30VA til 10000VA*

Cenika kan tilby følgende:

*Enfase transformatorer for medisinsk bruk
1000VA til 7500VA*



*Kontrolltransformatorer
Klasse F. 40VA til 1000VA*



Diverse singelfase sikkerhetstransformator



ELECTRIC TRANSFORMERS
POWER FOR YOUR SYSTEM



Centech Transformatorer.

Tørrisolerte transformatorer komplett med kapsling for montasje i tørre rom.

Kan brukes som 230/400V og 400/230V.

Pris på større transformatorer og andre spenningsforhold - på forespørsel.

Eksempel på kapsling IP23



Trefase isolasjon og sikkerhetstransformator
100VA til 30000VA



TRANSFORMATORER

VARENUMMER BESKRIVELSE

CV020558	Trafo 6kVA Pri:230V Sek:400V YNd11 IP23
CV021830	Trafo 6kVA Pri:400V Sek:230V YNd11 IP23
CV022002	Trafo 6kVA Pri:400V Sek:400V DYN11 IP23
CV020565	Trafo 10kVA Pri:230V Sek:400V YNd11 IP23
CV021845	Trafo 10kVA Pri:400V Sek:230V YNd11 IP23
CV022019	Trafo 10kVA Pri:400V Sek:400V DYN11 IP23
CV020572	Trafo 15kVA Pri:230V Sek:400V YNd11 IP23
CV021852	Trafo 15kVA Pri:400V Sek:230V YNd11 IP23
CV022026	Trafo 15kVA Pri:400V Sek:400V DYN11 IP23
CV040117	Trafo 16kVA Pri:230V Sek:400V YNd11 IP23
CV040100	Trafo 16kVA Pri:400V Sek:230V YNd11 IP23
CV020589	Trafo 20kVA Pri:230V Sek:400 YNd11 IP23
CV021869	Trafo 20kVA Pri:400V Sek:230V YNd11 IP23
CV022033	Trafo 20kVA Pri:400V Sek:400V DYN11 P23
CV021996	Trafo 25kVA Pri:230V Sek:400V YNd11 IP23
CV021876	Trafo 25kVA Pri:400V Sek:230V YNd11 IP23
CV019859	Trafo 25kVA Pri:400V Sek:400V DYN11 IP23
CV020595	Trafo 30kVA Pri:230V Sek:400V YNd11 IP23
CV021882	Trafo 30kVA Pri:400V Sek:230V YNd11 IP23
CV019866	Trafo 30kVA Pri:400V Sek:400V DYN11 IP23
CV020602	Trafo 40kVA Pri:230V Sek:400V YNd11 IP23
CV021899	Trafo 40kVA Pri:400V Sek:230V YNd11 IP23
CV019750	Trafo 40kVA Pri:400V Sek:400V DYN11 IP23 Pir: Delta Sec: YN
CV020619	Trafo 50kVA Pri:230V Sek:400V YNd11 IP23
CV021906	Trafo 50kVA Pri:400V Sek:230V YNd11 IP23
CV019767	Trafo 50kVA Pri:400V Sek:400V DYN11 IP23
CV020626	Trafo 60kVA Pri:230V Sek:400V YNd11 IP23
CV021913	Trafo 60kVA Pri:400V Sek:230V YNd11 IP23
CV019774	Trafo 60kVA Pri:400V Sek:400V DYN11 IP23
CV020633	Trafo 80kVA Pri:230V Sek:400V YNd11 IP23
CV021920	Trafo 80kVA Pri:400V Sek:230V YNd11 IP23
CV019780	Trafo 80kVA Pri:400V Sek:400V DYN11 IP23
CV020640	Trafo 100kVA Pri:230V Sek:400V YNd11 IP23
CV021937	Trafo 100kVA Pri:400V Sek:230V YNd11 IP23
CV019797	Trafo 100kVA Pri:400V Sek:400V YNd11 IP23
CV021562	Trafo 125kVA Pri:230V Sek:400V YNd11 IP23
CV021944	Trafo 125kVA Pri:400V Sek:230V YNd11 IP23
CV019804	Trafo 125kVA Pri:400V Sek:400V DYN11 IP23
CV021579	Trafo 160kVA Pri:230V Sek:400V YNd11 IP23
CV021951	Trafo 160kVA Pri:400V Sek:230V YNd11 IP23
CV019811	Trafo 160kVA Pri:400V Sek:400V DYN11 IP23
CV021585	Trafo 200kVA Pri:230V Sek:400V YNd11 IP23
CV021968	Trafo 200kVA Pri:400V Sek:230V YNd11 IP23
CV019828	Trafo 200kVA Pri:400V Sek:400V DYN11 IP23
CV046312	Trafo 250kVA Pri:230V Sek:400V YNd11 IP55
CV021975	Trafo 250kVA Pri:400V Sek:230V YNd11 IP23
CV019835	Trafo 250kVA Pri:400V Sek:400V DYN11 IP23
CV021609	Trafo 315kVA Pri:230V Sek:400V YNd11 IP23
CV021982	Trafo 315kVA Pri:400V Sek:230V YNd11 IP23
CV019842	Trafo 315kVA Pri:400V Sek:400V DYN11 IP23

3-FASE TRANSFORMATORER IP23 230/400 YNd11

YTELSE	TOMGANGS TAP	DRIFTSTAP	EFFEKTIVITET	KORTSLUTNING SPENNING	Ie (X)	DIMENSJON (LxBxH)	VEKT EKSL. KAPSLING	KAPSLING TYPE
20	kVA	145	520	96,8	2,9	420X240X385	120	2
25	kVA	155	755	96,5	3,9	480X250X440	140	3
30	kVA	190	750	96,9	3,2	480X270X440	160	3
40	kVA	235	950	97,1	2,95	480X300X440	190	3
50	kVA	245	1265	97,1	4,75	600X330X550	220	4
60	kVA	270	1565	97	4,85	600X340X550	230	4
80	kVA	360	1760	97,4	4,1	600X360X550	280	4
100	kVA	440	2310	97,3	3,9	600X420X550	330	4
125	kVA	390	2600	97,6	4,55	720X410X720	390	5
160	kVA	505	2560	98,1	3,4	720X450X720	510	5
200	kVA	595	2970	98,2	3,4	720X470X720	565	5
250	kVA	660	3615	98,3	3,7	720X510X720	640	5
315	kVA	810	3985	98,5	3,4	720X550X720	775	5



KAPSLING	DIMENSJON (LxBxH)	VEKT
2	640X550X560	41 KG
3	740X650X650	50 KG
4	860X750X820	60 KG
5	1100X850X1040	90 KG



LAVTAPSTRAFO T3SLN



Generelle data

Standard inngående spenning	230V
Standard utgående spenning	400V
Nominell effekt	fra 6,3 til 20kVA
Isolasjonsklasse	klasse F-H
Temperatur klasse	klasse B
Standard omgivelsestemperatur	Ta=40°C

Bruk

Trefase transformatorer med svært lave tap og lav startstrøm, høy effektivitet og meget kompakt konstruksjon for å spare plass og redusere energiforbruket.
Konstruksjon i henhold til følgende standarder:

Standard

EN 61558, p.2-4 og 2009/125/EC

Beskyttelsesgrad	IP20
Standard vektorgruppe	YNd11 (andre på forespørsel)
Startstrøm	Mellom 8-13 x In
Testspenning	4,2kV
Terminaler	Klemmer

LAVTAPSTRANSFORMATORER

VARENUMMER BESKRIVELSE

CV057233	Trafo Lavtap Slimline 6,3kVA pri:230V sek:400V dYN 11 IP20
CV057240	Trafo Lavtap Slimline 10kVA pri:230V sek:400V dYN 11 IP20
CV057257	Trafo Lavtap Slimline 12,5kVA pri:230V sek:400V dYN 11 IP20
CV057264	Trafo Lavtap Slimline 16kVA pri:230V sek:400V dYN 11 IP20
CV057271	Trafo Lavtap Slimline 20kVA pri:230V sek:400V dYN 11 IP20
CV043941	Trafo Lavtap Slimline 25kVA pri:230V sek:400V dYN 11 IP20

AUTOTRANSFORMATOR A3T



AT3 20kVA



AT3 100kVA



Generelle data

Nominell inngangsspenning	230V
Nominell utgangsspenning	400V
Nominell effekt	opp til 500kVA (autotransformatorer)
Isolasjon klasse	klasse F
Temperatur klasse	klasse F
Omgivelsestemperatur	Ta=40°C

Beskyttelsesgrad	IP23 (med kapsling)
Standard vektorgruppe	Yna0
Testspenning	3kV/1"
Terminaler	Iht datablad

Bruk:

Autotransformatorer er beregnet for bruk i IT og TT systemer der det ikke er nødvendig med galvanisk skille mellom last og nett.
Konstruksjon i henhold til følgende standarder :

Standarder:

EN 60076



Stålkapsling for transformatorer

På forespørsel:

Transformatorene kan tilpasses med :

- forskjellige spenninger
- standarder
- justerbare spenningsnivåer på primær eller sekundær
- forskjellige innkapslinger
- hjul for bevegelse
- vibrasjonsdempere
- elektrostatisk skjerm mellom primær og sekundær
- temperaturkontrollenhet med 3 PT100 elementer

AUTOTRANSFORMATORER

VARENUMMER BESKRIVELSE

CV058407	Trafo auto 20kVA pri:230V Sek:400V Yna0 IP23
CV058414	Trafo auto 30kVA pri:230V sek:400V Yna0 IP23
CV058421	Trafo auto 40kVA pri:230V sek:400V Yna0 IP23
CV058438	Trafo auto 50kVA pri:230V sek:400V Yna0 IP23
CV058445	Trafo auto 60kVA pri:230V sek:400V Yna0 IP23
CV058452	Trafo auto 80kVA pri:230V sek:400V Yna0 IP23
CV058469	Trafo auto 100kVA pri:230V sek:400V Yna0 IP23

STYRESTRØMSTRAFO

Bruksområde

Transformator med sekundærspenning → 50 V
Sikkerhetstransformator med sekundærspenning \leq 50 V

Disse er egnet for en hvilken som helst industri / sivil anvendelse for elektrisk isolering av inngangs og utgangs sider.
Produsert i henhold til standardene nedenfor.

Standarder

CEI-EN 61558,2-4 - TRANSFORMATOR
IEC 61558,2-4 - TRANSFORMATOR
UI 5085 1-2 - LAVSPENT TRANSFORMATORER
CEI-EN 61558,2-6 - SIKKERHETSTRANSFORMATORER
IEC 61558,2-6 - SIKKERHETSTRANSFORMATORER

Sertifiseringer

KEMA FILE 3502609.01-02-03-04-05
FILE E169331-VOL. 2-SEC. 1-2
FILE E169331-VOL. 1-SEC. 1-2
FILE E215141-VOL. 1-SEC. 1

STYRESTRØMTRAFO

Varenummer El-nummer Beskrivelse

CV036292		STYRESTRØMTRAFO 230-400/24V 50VA 1 FAS
CV036309		STYRESTRØMTRAFO 230-400/24V 75VA 1 FAS
CV036316		STYRESTRØMTRAFO 230-400/24V 100VA 1 FAS
CV036323		STYRESTRØMTRAFO 230-400/24V 150VA 1 FAS
CV036330		STYRESTRØMTRAFO 230-400/24V 200VA 1 FAS
CV036347		STYRESTRØMTRAFO 230-400/24V 250VA 1 FAS
CV036354		STYRESTRØMTRAFO 230-400/24V 300VA 1 FAS
CV036361		STYRESTRØMTRAFO 230-400/24V 400VA 1 FAS
CV036378		STYRESTRØMTRAFO 230-400/24V 500VA 1 FAS
CV036385		STYRESTRØMTRAFO 230-400/24V 600VA 1 FAS (SKAFFEVARE)

STYRESTRØMTRAFO DOBBELTISOLERT

Varenummer El-nummer Beskrivelse

CV036391		STYRESTRØMTRAFO 230-400/24V 50VA 1 FAS DOBBELTISOLERT
CV036408		STYRESTRØMTRAFO 230-400/24V 75VA 1 FAS DOBBELTISOLERT
CV036415		STYRESTRØMTRAFO 230-400/24V 100VA 1 FAS DOBBELTISOLERT
CV036422		STYRESTRØMTRAFO 230-400/24V 200VA 1 FAS DOBBELTISOLERT
CV036439		STYRESTRØMTRAFO 230-400/24V 250VA 1 FAS DOBBELTISOLERT
CV036446		STYRESTRØMTRAFO 230-400/24V 300VA 1 FAS DOBBELTISOLERT



KONTAKTORER NC8

(115-630A)

- OPPTIL 1000V
- EN 60947
- LEVERES OGSÅ FERDIG FORRIGLET

24V AC KONTAKTORER NC8 3 POL

Merkestrøm	Varenummer	Elnummer	Beskrivelse
12A	CV055451	4100282	KONTAKTOR NC8-1211 3P 24VAC 50/60HZ
18A	CV055468	4100283	KONTAKTOR NC8-1811 3P 24VAC 50/60HZ
25A	CV055475	4100284	KONTAKTOR NC8-2511 3P 24VAC 50/60HZ
40A	CV039591	4100286	KONTAKTOR NC8-4011 3P 24VAC 50/60HZ

240V AC KONTAKTORER NC8 3 POL

Merkestrøm	Varenummer	Elnummer	Beskrivelse
12A	CV039652	4100257	KONTAKTOR NC8-1222 3P 230VAC 50/60HZ
18A	CV039669	4100258	KONTAKTOR NC8-1822 3P 230VAC 50/60HZ
25A	CV039676	4100259	KONTAKTOR NC8-2522 3P 230VAC 50/60HZ
32A	CV039683	4100260	KONTAKTOR NC8-3222 3P 230VAC 50/60HZ
40A	CV039706	4100252	KONTAKTOR NC8-4011 3P 230VAC 50/60HZ
50A	CV039713	4100253	KONTAKTOR NC8-5011 3P 230VAC 50/60HZ
65A	CV039720	4100254	KONTAKTOR NC8-6511 3P 230VAC 50/60HZ
80A	CV039737	4100255	KONTAKTOR NC8-8011 3P 230VAC 50/60HZ
100A	CV039744	4100256	KONTAKTOR NC8-10011 3P 230VAC 50/60HZ

240V AC KONTAKTORER NC8 4 POL

Merkestrøm	Varenummer	Elnummer	Beskrivelse
12A	CV039874	4100261	KONTAKTOR NC8-1204 4P 230VAC 50/60HZ
18A	CV039881	4100262	KONTAKTOR NC8-1804 4P 230VAC 50/60HZ
25A	CV039898	4100263	KONTAKTOR NC8-2504 4P 230VAC 50/60HZ
32A	CV039900	4100264	KONTAKTOR NC8-3204 4P 230VAC 50/60HZ
40A	CV039928	4100265	KONTAKTOR NC8-4004 4P 230VAC 50/60HZ
50A	CV039935	4100266	KONTAKTOR NC8-5004 4P 230VAC 50/60HZ
65A	CV039942	4100267	KONTAKTOR NC8-6504 4P 230VAC 50/60HZ
80A	CV039959	4100268	KONTAKTOR NC8-8004 4P 230VAC 50/60HZ
100A	CV039966	4100269	KONTAKTOR NC8-10004 4P 230VAC 50/60HZ

HJELPEKONTAKTER NC8

Varenummer	Elnummer	Beskrivelse
CV046176	4100279	NC8 MINIKONTAKTOR HJELPEKONTAKT F8-11
CV046183	4100280	NC8 MINIKONTAKTOR HJELPEKONTAKT F8-20
CV046190	4100281	NC8 MINIKONTAKTOR HJELPEKONTAKT F8-22



OVERSIKT KONTAKTOR MED TILBEHØR

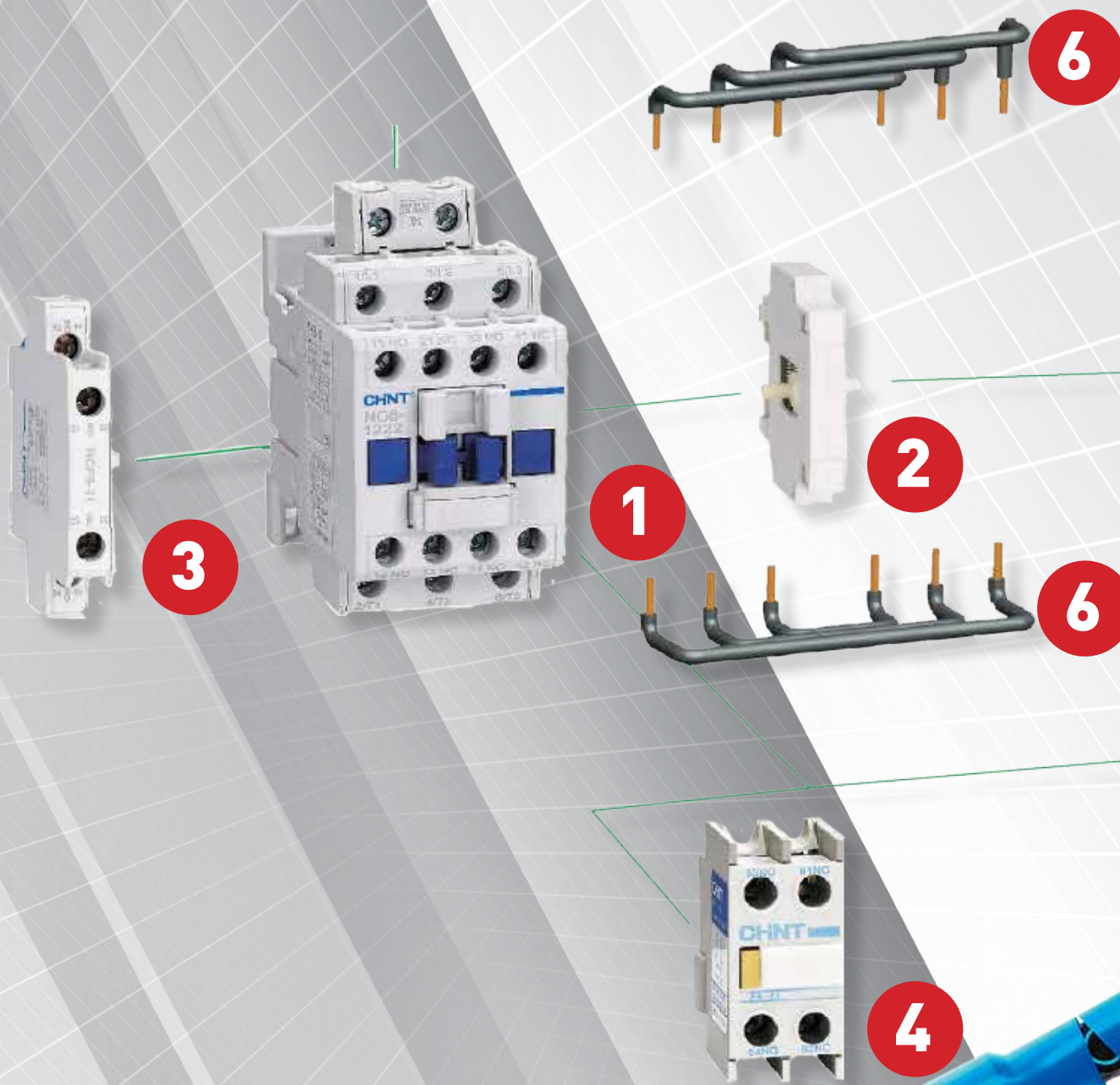



1



3

1

KONTAKTOR

2

MEKANISK MELLOM

3

SIDEMONTERT HJ.KONT.

4

FRONTMONTERT HJ.KONT.

5

TISDRELÈ

6

FORRIGLING



4



5

CHiNT

KONTAKTORER

9-95A

- EN 60947
- OPPTIL 1000V
- 3 POL MED MELDEKONTAKT
- MERKESTRØM I AC3 400V



3-POL KONTAKTORER

Merkestrøm	Varenummer	El nummer	Beskrivelse
12 A	CV003315	4101300	KONTAKTOR NC1-1210-3POL+MELEKONTAKT 230VAC
18 A	CV003322	4101301	KONTAKTOR NC1-1810-3POL+MELEKONTAKT 230VAC
25 A	CV003339	4101302	KONTAKTOR NC1-2510-3POL+MELEKONTAKT 230VAC
32 A	CV003346	4101303	KONTAKTOR NC1-3210-3POL+MELEKONTAKT 230VAC
40 A	CV003353	4101304	KONTAKTOR NC1-4011-3POL+MELEKONT-NC/NO 230VAC
50 A	CV003360	4101305	KONTAKTOR NC1-5011-3POL+MELEKONT-NC/NO 230VAC
65 A	CV003377	4101306	KONTAKTOR NC1-6511-3POL+MELEKONT-NC/NO 230VAC
80 A	CV003384	4101307	KONTAKTOR NC1-8011-3POL+MELEKONT-NC/NO 230VAC
95 A	CV003391	4101308	KONTAKTOR NC1-9511-3POL+MELEKONT-NC/NO 230VAC

4-POL KONTAKTORER

Merkestrøm	Varenummer	El nummer	Beskrivelse
12 A	CV003414	4101309	KONTAKTOR NC1-1204-4POL 230VAC
25 A	CV003421	4101310	KONTAKTOR NC1-2504-4POL 230VAC
40 A	CV003438	4101311	KONTAKTOR NC1-4004-4POL 230VAC
50 A	CV003445	4101312	KONTAKTOR NC1-5004-4POL 230VAC
65 A	CV003452	4101313	KONTAKTOR NC1-6504-4POL 230VAC
80 A	CV003469	4101314	KONTAKTOR NC1-8004-4POL 230VAC
95A	CV003476	4101315	KONTAKTOR NC1-9504-4POL 230VAC

MODULÆRKONTAKTORER

Merkestrøm	Varenummer	El nummer	Beskrivelse
20 A	CV012997	4100104	MODULÆRKONTAKTOR 20A 2P-1NO/1NC 230V NCH8
20 A	CV003483	4101316	MODULÆRKONTAKTOR 20A 2P-2NO 230V NCH8
25 A	CV022460	4100105	MODULÆRKONTAKTOR 25A 4P-2NO/2NC 230V 2MOD NCH8
25 A	CV022453	4100106	MODULÆRKONTAKTOR 25A 4P-4NO 230V 2MOD NCH8
40 A	CV031094	4101500	MODULÆRKONTAKTOR 40A 2P-2NO 230V NCH8
40 A	CV027182	4101501	MODULÆRKONTAKTOR 40A 4P-4NO 230V NCH8
63 A	CV046398	4100107	MODULÆRKONTAKTOR 63A 2P-1NO/1NC 230V NCH8
63 A	CV031100	4101502	MODULÆRKONTAKTOR 63A 2P-2NO 230V NCH8
63 A	CV003490	4101317	MODULÆRKONTAKTOR 63A 4P-4NO 230V NCH8
63 A	CV039089		MODULÆRKONTAKTOR 63A 4P-2NO/2NC 230V NCH8

24VAC SPOLE

20 A	CV021166	4101503	MODULÆRKONTAKTOR 20A 2P-2NO 24VAC NCH8
63 A	CV021173	4101504	MODULÆRKONTAKTOR 63A 2P-2NO 24VAC NCH8
63 A	CV021189	4101505	MODULÆRKONTAKTOR 63A 4P-4NO 24VAC NCH8

MINIKONTAKTORER

- EN 60947 ■ VERDIER I AC3 400V ■ OPPTIL 690V ■ MERKESTRØM 9A

Varenummer	El nummer	Beskrivelse
CV008839	4101318	MINIKONTAKTOR NC6-0910 MED MELDEKONTAKT 230VAC
CV008846	4101319	MINIKONTAKTOR NC6-0910 MED MELDEKONTAKT 24VAC
CV008853	4101320	MINIKONTAKTOR NC6-0904 230VAC SPOLE
CV008860	4101321	MINIKONTAKTOR NC6-0904 24VAC SPOLE

HJELPEKONTAKTBLOKK

Varenummer	El nummer	Beskrivelse
CV013505	4101365	HJELPEKONTAKTBLOKK-NC6-1NO+1NC
CV013512	4101366	HJELPEKONTAKTBLOKK-NC6-2NO+2NC
CV013529	4101367	HJELPEKONTAKTBLOKK-NC6-3NO+1NC
CV013536	4101368	HJELPEKONTAKTBLOKK-NC6-1NO+3NC
CV013543	4101369	HJELPEKONTAKTBLOKK-NC6-4NO+0NC
CV013550	4101370	HJELPEKONTAKTBLOKK-NC6-0NO+4NC

TILBEHØR KONTAKTORER NC1 - NC2

Varenummer	El nummer	Beskrivelse
CV011129	4101362	MEKANISK FORIGLING NC1 09-32
CV011136	4101363	MEKANISK FORIGLING NC1 40-65
CV011143	4101364	MEKANISK FORIGLING NC1 80-95

TIDSBLOKKER / TIDSMODULER NC1-NC2

Varenummer	El nummer	Beskrivelse
CV003506	4101322	TIDSBLOKK-INNKOBLING-NC1/NC2/NC8-0,1-3S 1NO+1NC
CV003513	4101323	TIDSBLOKK-INNKOBLING-NC1/NC2/NC8-0,1-30S 1NO+1NC
CV003520	4101324	TIDSBLOKK-INNKOBLING-NC1/NC2/NC8-10-180S 1NO+1NC
CV003537	4101325	TIDSBLOKK-UTKOBLING-NC1/NC2/NC8-0,1-3S 1NO+1NC
CV003544	4101326	TIDSBLOKK-UTKOBLING-NC1/NC2/NC8-0,1-30S 1NO+1NC
CV003551	4101327	TIDSBLOKK-UTKOBLING-NC1/NC2/NC8-10-180S 1NO+1NC

KONTAKTORER



HJELPEKONTAKTER NC1-NC2

Varenummer El nummer Beskrivelse

CV013208		HJELPEKONTAKT 1NC/1NO FOR NC1 SIDEMONTERT
CV003568	4101328	HJELPEKONTAKTBLOKK-NC1/NC2/NC8-2NO
CV003575	4101329	HJELPEKONTAKTBLOKK-NC1/NC2/NC8-1NO+1NC
CV003582	4101330	HJELPEKONTAKTBLOKK-NC1/NC2/NC8-2NC
CV003599	4101331	HJELPEKONTAKTBLOKK-NC1/NC2/NC8-4NO
CV003605	4101332	HJELPEKONTAKTBLOKK-NC1/NC2/NC8-3NO+1NC
CV003612	4101333	HJELPEKONTAKTBLOKK-NC1/NC2/NC8-2NO+2NC
CV003629	4101334	HJELPEKONTAKTBLOKK-NC1/NC2/NC8-1NO+3NC
CV003636	4101335	HJELPEKONTAKTBLOKK-NC1/NC2/NC8-4NC

TERMISKE RELÈ FOR NC1-NC2

Varenummer El nummer Beskrivelse

CV010900		TERMISK RELE-NC1 0,63-1A
CV008914		TERMISK RELE-NC1 1,6-2.5A
CV008921		TERMISK RELE-NC1 2,5-4A
CV008938		TERMISK RELE-NC1 4-6A
CV008945		TERMISK RELE-NC1 5,5-8A
CV008952		TERMISK RELE-NC1 7-10A
CV008969		TERMISK RELE-NC1 9-13A
CV008976		TERMISK RELE-NC1 12-18A
CV008983		TERMISK RELE-NC1 17-25A
CV008997		TERMISK RELE-NC1 23-32A (9 - 32A KONTAKTOR)
CV009003		TERMISK RELE-NC1 28-36A (9 - 32A KONTAKTOR)
CV009010		TERMISK RELE-NC1 23-32A (40 -95A KONTAKTOR)
CV009027		TERMISK RELE-NC1 30-40A
CV009034		TERMISK RELE-NC1 37-50A
CV009041		TERMISK RELE-NC1 48-65A
CV009058		TERMISK RELE-NC1 55-70A
CV009065		TERMISK RELE-NC1 63-80A
CV009072		TERMISK RELE-NC1 80-93A
CV009089		TERMISK RELE-NC2 80-125A
CV009096		TERMISK RELE-NC2 100-160A
CV009102		TERMISK RELE-NC2 125-200A
CV009119		TERMISK RELE-NC2 160-250A
CV009126		TERMISK RELE-NC2 200-315A
CV009133		TERMISK RELE-NC2 250-400A
CV009140		TERMISK RELE-NC2 315-500A
CV009157		TERMISK RELE-NC2 400-630A



MEKANISK FORRIGLING NC1

Varenummer El nummer Beskrivelse

CV011129	4101362	MEKANISK FORRIGLING NC1 09-32
CV011136	4101363	MEKANISK FORRIGLING NC1 40-65
CV011143	4101364	MEKANISK FORRIGLING NC1 80-95



KONTAKTORER (115-630A)

■ OPTIL 1000V ■ EN 60947 ■ LEVERES OGSÅ FERDIG FORRIGLET

3-POL

Merkestrøm Varenummer El nummer Beskrivelse

150A	CV051149		KONTAKTOR NC2 150A JZ 3P 230V LAVEFFEKTSPOLE
225A	CV051156		KONTAKTOR NC2 225A JZ 3P 230V LAVEFFEKTSPOLE
265A	CV051163		KONTAKTOR NC2 265A JZ 3P 230V LAVEFFEKTSPOLE
330A	CV052009		KONTAKTOR NC2 330A JZ 3P 230V LAVEFFEKTSPOLE
400A	CV052023		KONTAKTOR NC2 400A JZ 3P 230V LAVEFFEKTSPOLE
630A	CV052047		KONTAKTOR NC2 630A JZ 3P 230V LAVEFFEKTSPOLE

4-POL

Merkestrøm Varenummer El nummer Beskrivelse

115A	CV051743		KONTAKTOR NC2 115A JZ 4P 230V LAVEFFEKTSPOLE
150A	CV051118		KONTAKTOR NC2 150A JZ 4P 230V LAVEFFEKTSPOLE
185A	CV051767		KONTAKTOR NC2 185A JZ 4P 230V LAVEFFEKTSPOLE
225A	CV051125		KONTAKTOR NC2 225A JZ 4P 230V LAVEFFEKTSPOLE
265A	CV051132		KONTAKTOR NC2 265A JZ 4P 230V LAVEFFEKTSPOLE
330A	CV052016		KONTAKTOR NC2 330A JZ 4P 230V LAVEFFEKTSPOLE
400A	CV052030		KONTAKTOR NC2 400A JZ 4P 230V LAVEFFEKTSPOLE



KONTAKTORER

(115-630A)

- OPPTIL 1000V
- EN 60947
- LEVERES OGSÅ FERDIG FORRIGLET



24V AC KONTAKTORER

Merkestrøm	Varenummer	El nummer	Beskrivelse
12 A	CV023153		KONTAKTOR 24VAC COIL NC1-1210-3P+MELDEKONTAKT
18 A	CV014960		KONTAKTOR 24VAC COIL NC1-1810-3P+MELDEKONTAKT
32 A	CV014984		KONTAKTOR 24VAC COIL NC13210-3P+MELDEKONTAKT
40 A	CV014991		KONTAKTOR 24VAC COIL NC14011-3P+MELDEKONTAKT
50 A	CV023146		KONTAKTOR 24VAC COIL NC1-5011-3P+MELDEKONTAKT
80 A	CV023344		KONTAKTOR 24VAC COIL NC1-8011-3P+MELDEKONTAKT
95 A	CV038997		KONTAKTOR 24VAC COIL NC1-9511-3P+MELDEKONTAKT

24V DC KONTAKTORER

Merkestrøm	Varenummer	El nummer	Beskrivelse
12 A	CV027175		KONTAKTOR 24VDC COIL NC1-1210-3P+MELDEKONTAKT
18 A	CV027144		KONTAKTOR 24VDC COIL NC1-1810-3P+MELDEKONTAKT
32 A	CV027151		KONTAKTOR 24VDC COIL NC1-3210-3P+MELDEKONTAKT
50 A	CV027168		KONTAKTOR 24VDC COIL NC1-5011-3P+MELDEKONTAKT

IMPULSRELEÈR

Varenummer	El-nummer	Beskrivelse
CV036781	1400016	IMPULSRELEÈ 16A 230V 1NO
CV036797	1400017	IMPULSRELEÈ 32A 230V 1NO

MOTORVERNBYTERE

- EN 60947
- OPPTIL 690 V

MOTORVERNBYTERE

Merkestrøm	Varenummer	El-nummer	Beskrivelse	ICU v / 400V
0,16	CV004541	4101336	MOTORVERNBYTER NS8-25-0,1-0,16	100 KA
0,25	CV004558	4101337	MOTORVERNBYTER NS8-25-0,16-0,25	100 KA
0,4	CV004565	4101338	MOTORVERNBYTER NS8-25-0,25-0,4	100 KA
0,63	CV004572	4101339	MOTORVERNBYTER NS8-25-0,4-0,63	100 KA
1,0	CV004589	4101340	MOTORVERNBYTER NS8-25-0,63-1	100 KA
1,6	CV004596	4101341	MOTORVERNBYTER NS8-25-1-1,6	100 KA
2,5	CV004602	4101342	MOTORVERNBYTER NS8-25-1,6-2,5	100 KA
4,0	CV004619	4101343	MOTORVERNBYTER NS8-25-2,5-4	100 KA
6,3	CV004626	4101344	MOTORVERNBYTER NS8-25-4-6,3	100 KA
10	CV004633	4101345	MOTORVERNBYTER NS8-25-6,3-10	100 KA
14	CV004640	4101346	MOTORVERNBYTER NS8-25-9-14	15 KA
18	CV004657	4101347	MOTORVERNBYTER NS8-25-13-18	15 KA
23	CV004664	4101348	MOTORVERNBYTER NS8-25-17-23	15 KA
25	CV004671	4101349	MOTORVERNBYTER NS8-25-20-25	15 KA
25	CV004688	4101350	MOTORVERNBYTER NS8-80B-16-25	35 KA
40	CV004695	4101351	MOTORVERNBYTER NS8-80B-25-40	35 KA
63	CV004701	4101352	MOTORVERNBYTER NS8-80B-40-63	35 KA
80	CV004718	4101353	MOTORVERNBYTER NS8-80B-56-80	35 KA

TILBEHØR MOTORVERNBYTERE

Varenummer	El nummer	Beskrivelse
CV013000	4101374	KAPSLING MED TRYKKNAPP FOR MOTORVERN IP55 NS8-MC01 MED BRYTER
CV013017	4101375	KAPSLING FOR MOTORVERN IP55 NS8-MC
CV004725		NS 8 UNDERSPENNINGSUTLØSER NS8-UV (110-115)
CV004794		NS8 SHUNTRIP (220 - 240)
CV004817		NS8 SHUNTRIP (380/50 - 440/60)
CV004824	4101354	NS8 HJELPEKONTAKT TOPP AE20 2NO
CV004831	4101355	NS8 HJELPEKONTAKT TOPP AE11 1NC/1NO
CV004848	4101356	NS8 HJELPEKONTAKT AU-20 2NO
CV004855	4101357	NS8 HJELPEKONTAKT AU-11 1NC/1NO
CV004862	4101358	NS8 HJ/FEIL KONTAKT FA0110 1NC/1NO
CV004879	4101359	NS8 HJ/FEIL KONTAKT FA0101 1NC/1NC
CV004886	4101360	NS8 HJ/FEIL KONTAKT FA1010 1NO/1NO
CV004893	4101361	NS8 HJ/FEIL KONTAKT FA1001 1NO/1NC

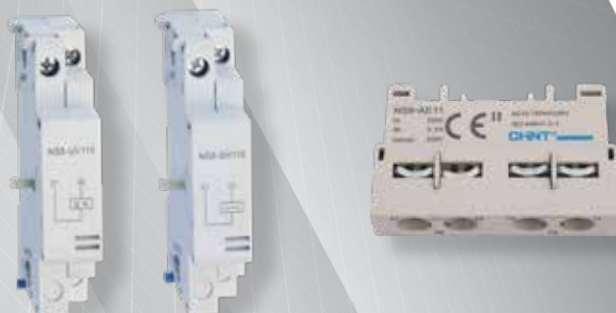

EFFEKTBRYTTERE

TERMOMAGNETISKE (16-250 A)

- EN 60947
- ICU = 50KA/400V
- VI LAGERFØRER OG ICU=100KA OG 150KA /400V
- INNSTILLBAR 0,7 - 1 X IN
- LEVERES MED HEISEKLEMMER FOR CU



3-POL 16-125 A/125S

Merkestrøm	Varenummer	El nummer	Beskrivelse
16 A	CV002080	4505700	EFF.BRYTER NM8-125S-16A/3P
20 A	CV002097	4505701	EFF.BRYTER NM8-125S-20A/3P
25 A	CV002103	4505702	EFF.BRYTER NM8-125S-25A/3P
32 A	CV002110	4505703	EFF.BRYTER NM8-125S-32A/3P
40 A	CV002127	4505704	EFF.BRYTER NM8-125S-40A/3P
50 A	CV002134	4505705	EFF.BRYTER NM8-125S-50A/3P
63 A	CV002141	4505706	EFF.BRYTER NM8-125S-63A/3P
80 A	CV002158	4505707	EFF.BRYTER NM8-125S-80A/3P
100 A	CV002165	4505708	EFF.BRYTER NM8-125S-100A/3P
125 A	CV002172	4505709	EFF.BRYTER NM8-125S-125A/3P

3-POL 160-250A/250S

Merkestrøm	Varenummer	El nummer	Beskrivelse
100 A	CV002189		EFF.BRYTER NM8-250S-100A/3P
125 A	CV002196		EFF.BRYTER NM8-250S-125A/3P
160 A	CV002202	4505710	EFF.BRYTER NM8-250S-160A/3P
200 A	CV002219	4505711	EFF.BRYTER NM8-250S-200A/3P
250 A	CV002226	4505712	EFF.BRYTER NM8-250S-250A/3P

4-POL 16-125A/125S

Merkestrøm	Varenummer	El nummer	Beskrivelse
16 A	CV002332	4505713	EFF.BRYTER NM8-125S-16A/4P
20 A	CV002349	4505714	EFF.BRYTER NM8-125S-20A/4P
25 A	CV002356	4505715	EFF.BRYTER NM8-125S-25A/4P
32 A	CV002363	4505716	EFF.BRYTER NM8-125S-32A/4P
40 A	CV002370	4505717	EFF.BRYTER NM8-125S-40A/4P
50 A	CV002387	4505718	EFF.BRYTER NM8-125S-50A/4P
63 A	CV002394	4505719	EFF.BRYTER NM8-125S-63A/4P
80 A	CV002400	4505720	EFF.BRYTER NM8-125S-80A/4P
100 A	CV002417	4505721	EFF.BRYTER NM8-125S-100A/4P
125 A	CV002424	4505722	EFF.BRYTER NM8-125S-125A/4P

4-POL 160-250A/250S

Merkestrøm	Varenummer	El nummer	Beskrivelse
100 A	CV002431		EFF.BRYTER NM8-250S-100A/4P
125 A	CV002448		EFF.BRYTER NM8-250S-125A/4P
160 A	CV002455	4505723	EFF.BRYTER NM8-250S-160A/4P
200 A	CV002462	4505724	EFF.BRYTER NM8-250S-200A/4P
250 A	CV002479	4505725	EFF.BRYTER NM8-250S-250A/4P

SOKKEL FOR PLUGGBARE EFFEKTBRYTTERE

Varenummer	El nummer	Beskrivelse
CV010160		SOKKEL FOR NM8-125/3P OG NH18-125/3P
CV010177		SOKKEL FOR NM8-250/3P OG NH18-250/3P
CV010184		SOKKEL FOR NM8-630/3P OG NH18-500/3P
CV010207		SOKKEL FOR NM8-125/4P OG NH18-125/4P
CV010214		SOKKEL FOR NM8-250/4P OG NH18-250/4P
CV010221		SOKKEL FOR NM8-630/4P OG NH18-500/4P

EFFEKTBRYTTERE



ELEKTRONISKE VERN (25-1250A)

- EN 60947
- ICU = 50KA/400V
- LAGERFØRES OG I ICU = 150 KA
- INNSTILLBAR 0,4 - 1 X IN
- LEVERES MED HEISEKLEMMER FOR CU

3-POL 40A - 1600A

Merkestrøm	Varenummer	El nummer	Beskrivelse
40 A	CV002851	4505727	EFF.BRYTER EL.VERN NM8S-250S-40A/3P
63 A	CV005081	4505728	EFF.BRYTER EL.VERN NM8S-250S-63A/3P
100A	CV037337	4500199	EFF.BRYTER EL.VERN NM8S-250S-100A/3P
125 A	CV002585	4505729	EFF.BRYTER EL.VERN NM8S-250S-125A/3P
160 A	CV009522	4505730	EFF.BRYTER EL.VERN NM8S-250S-160A/3P
200 A	CV027021	4300098	EFF.BRYTER EL.VERN NM8S-250S-200A/3P
250 A	CV002592	4505731	EFF.BRYTER EL.VERN NM8S-250S-250A/3P
400 A	CV002608	4505732	EFF.BRYTER EL.VERN NM8S-400S-400A/3P
630 A	CV002615	4505733	EFF.BRYTER EL.VERN NM8S-630S-630A/3P
800 A	CV002622	4505734	EFF.BRYTER EL.VERN NM8S-800S-800A/3P
1000A	CV036620		EFF.BRYTER EL.VERN NM8S-1250S-1000A/3P
1250 A	CV002639	4505735	EFF.BRYTER EL.VERN NM8S-1250S-1250A/3P
1600A	CV037306		EFF.BRYTER EL.VERN NM8S-1600S-1600A/3P

4-POL 40A - 1250A

Merkestrøm	Varenummer	El nummer	Beskrivelse
40 A	CV002905	4505737	EFF.BRYTER EL.VERN NM8S-250S-40A/4P
63 A	CV005173	4505738	EFF.BRYTER EL.VERN NM8S-250S-63A/4P
100A	CV010023	4312500	EFF.BRYTER EL.VERN NM8S-250S-100A/4P
125 A	CV002646	4505739	EFF.BRYTER EL.VERN NM8S-250S-125A/4P
160 A	CV009539	4505740	EFF.BRYTER EL.VERN NM8S-250S-160A/4P
200 A	CV027038	4312501	EFF.BRYTER EL.VERN NM8S-250S-200A/4P
250 A	CV002653	4505741	EFF.BRYTER EL.VERN NM8S-250S-250A/4P
400 A	CV002660	4505742	EFF.BRYTER EL.VERN NM8S-400S-400A/4P
630 A	CV002677	4505743	EFF.BRYTER EL.VERN NM8S-630S-630A/4P
800 A	CV002684	4505744	EFF.BRYTER EL.VERN NM8S-800S-800A/4P
1250 A	CV002691	4505745	EFF.BRYTER EL.VERN NM8S-1250S-1250A/4P



CHiNT

TILBEHØR EFFEKTBRYTE



SERIE NM8 125

Varenummer	El nummer	Beskrivelse
CV003049	4505746	DIN-MONTASJESETT NM8-125A-3P
CV003056	4505747	DIN-MONTASJESETT NM8-125A-4P
CV050548	4505812	KABELKLEMME CU/AL NM8 125 1 x 16-95mm ²
CV003896	4505750	HÅNDTAK DIREKTEMONTERT 3P/4P NM8-125
CV003926	4505751	HÅNDTAK DØRMONTERT 3P/4P NM8-125 TERMISK
CV017817		HÅNDTAK DØRMONTERT EKONOMI 3P/4P NM8-125 TERMISK
CV003827	4505753	NM8-125 SHUNT RELEASE 220VAC
CV003858	4505754	NM8-125 UNDERSPENNINGSLØSER 220VAC
CV003872	4505810	HJELPE / ALARM KONTAKTSETT NM8 125-630 VENSTRE
CV005586	4505756	LANGT TERMINALDEKSEL NM8-125 3P sett à 2 STK
CV005593	4505757	LANGT TERMINALDEKSEL NM8-125 4P sett à 2 STK
CV005609	4505758	KORT TERMINALDEKSEL NM8-125 3P sett à 2 STK
CV005616	4505759	KORT TERMINALDEKSEL NM8-125 4P sett à 2 STK
CV011051		MEKANISK FORIGLING NM8-125 3 POL
CV011068		MEKANISK FORIGLING NM8-125 4 POL
CV005500	4505760	LÅS EFFEKTBRYTE NM8 125 M/HENGELÅS
CV021630	4505811	FETT/GREASE FOR TERMINERING AV AL KABEL MED BØRSTE

SERIE NM8 250 / NM8S 125

Varenummer	El nummer	Beskrivelse
CV003063	4505761	DIN-MONTASJESETT NM8-250A-3P
CV003070	4505762	DIN-MONTASJESETT NM8-250A-4P
CV050531	4505814	KABELKLEMME CU/AL NM8S 250 1x 16-95 mm ²
CV041121	4500200	KABELKLEMME CU/AL NM8(S) 250 1 x 50-240 mm ²
CV041138		KABELKLEMME CU/AL NM8(S) 250 2 x 25-150 mm ²
CV050562	4505813	KABELKLEMME CU/AL NM8 250 6 X 10-35MM ²
CV003902	4505767	HÅNDTAK DIREKTEMONTERT 3P/4P NM8S-125/NM8S
CV012805		HÅNDTAK DIREKTEMONTERT 3P/4P NM8-250
CV003933	4505768	HÅNDTAK DØRMONTERT 3P/4P NM8-250/TERMISK
CV003834	4505770	NM8-250/630 SHUNT RELEASE 220VAC
CV048620	4505771	NM8-250/630 UNDERSPENNINGSLØSER 220VAC
CV003872	4505810	HJELPE/ALARM KONTAKTSETT NM8 125-1250 VENSTRE
CV005722	4505773	LANGT TERMINALDEKSEL NM8-250 3P sett à 2 STK
CV005739	4505774	LANGT TERMINALDEKSEL NM8-250 4P sett à 2 STK
CV005746	4505775	KORT TERMINALDEKSEL NM8-250 3P sett à 2 STK
CV005753	4505776	KORT TERMINALDEKSEL NM8-250 4P sett à 2 STK
CV011075		MEKANISK FORIGLING NM8-250 3 POL
CV011082		MEKANISK FORIGLING NM8-250 4 POL
CV007955	4505777	LÅS EFFEKTBRYTE NM8 250 M/HENGELÅS
CV021630	4505811	FETT/GREASE FOR TERMINERING AV AL KABEL MED BØRSTE

SERIE NM8 630 / 400

Varenummer	El nummer	Beskrivelse
CV050555	4505815	KABELKLEMME CU/AL NM8 400/630 4 X 35-95 mm ²
CV010283	4505778	KABELKLEMME CU/AL NM8 400/630 1 X 240 mm ²
CV010290	4505779	KABELKLEMME CU/AL NM8 400/630 2 X 240 mm ²
CV003919	4505780	HÅNDTAK DIREKTEMONTERT 3P/4P NM8S-400/630 EL.VERN
CV008211		HÅNDTAK DIREKTEMONTERT 3P/4P NM8-400/630
CV003940	4505781	HÅNDTAK DØRMONTERT 3P/4P NM8S-400/630
CV017831		HÅNDTAK DØRMONTERT EKONOMI 3P/4P NM8S-400/630
CV003834	4505770	NM8-250/630 SHUNT RELEASE 220VAC
CV048620	4505771	NM8-250/630 UNDERSPENNINGSLØSER 220VAC
CV003872	4505810	HJELPE/ALARM KONTAKTSETT NM8 125-1250 VENSTRE
CV005807	4505786	LANGT TERMINALDEKSEL NM8-400/630 3P SETT À 2 STK
CV005814	4505787	LANGT TERMINALDEKSEL NM8-400/630 4P SETT À 2 STK
CV005821	4505788	KORT TERMINALDEKSEL NM8-400/630 3P SETT À 2 STK
CV005838	4505789	KORT TERMINALDEKSEL NM8-400/630 4P SETT À 2 STK
CV011099		MEKANISK FORIGLING NM8-630 3 POL
CV011105		MEKANISK FORIGLING NM8-630 4 POL
CV007962	4505790	LÅS EFFEKTBRYTE NM8 630 M/HENGELÅS
CV021630	4505811	FETT/GREASE FOR TERMINERING AV AL KABEL MED BØRSTE

SERIE NM8 800 / 1250

Varenummer	El nummer	Beskrivelse
CV050524		KABELKLEMME CU/AL NM8 800/1250 4 x 50-240 mm ²
CV006491		HÅNDTAK DØRMONTERT 3P/4P NM8-400/630
CV012805		HÅNDTAK DØRMONTERT NM8-1250
CV017848		HÅNDTAK DØRMONTERT 3P/4P NM8S-1250
CV003841	4505794	NM8-800/1250 SHUNT RELEASE 220VAC
CV005883	4505795	NM8-800/1250 UNDERSPENNINGSLØSER 220VAC
CV014502	4312503	TERMINAL DEKSEL LANG NM8-800/1250 3P 2 STK
CV013895	4312504	TERMINAL DEKSEL LANG NM8-800/1250 4P 2 STK
CV009645	4505796	KORT TERMINALDEKSEL NM8-800/1250 3P 2 STK
CV009652	4505797	KORT TERMINALDEKSEL NM8-800/1250 4P 2 STK
CV012812		LÅS EFFEKTBRYTE NM8 800/1250 M/HENGELÅS
CV021630	4505811	FETT/GREASE FOR TERMINERING AV AL KABEL MED BØRSTE

MOMENT TABELL FOR NM8 KABELKLEMMER

Varenummer	Produkt	Spesifikasjon	Kabel type	Kabel moment (N.m)	Tverrsnitt (mm ²)	Bryter moment (N.m)
CV010320	NM8-125 Kasseklemme	Innebygget (1 hull)	Cu	8	4~95	- - -
CV010337	NM8-250 Kasseklemme	Innebygget (1 hull)	Cu	8	4~95	- - -
CV050548	NM8-125	Forlenget (1 hull)	Al/Cu	15	16~95	10
CV010337	NM8(S)-250	Innebygget (1 hull)	Cu	12	10~120	- - -
CV041121	NM8(S)-250	Forlenget (1 hull)	Al/Cu	30	50~240	15
CV041138	NM8(S)-250	Forlenget (2 hull)	Al/Cu	30	2 x 25~150	15
CV050562	NM8(S)-250	Forlenget (6 hull)	Al/Cu	10	6~35	15
CV050531	NM8(S)-250	Forlenget (1 hull)	Al/Cu	15	16~95	15
CV010283	NM8(S)-400 og NM8(S)-630	Forlenget (1 hull)	Al/Cu	35	50~240	25
CV010290	NM8(S)-400 og NM8(S)-630	Forlenget (2 hull)	Al/Cu	35	2 x 50~240	25
CV050555	NM8(S)-400 og NM8(S)-630	Forlenget (4 hull)	Al/Cu	15	4 x 35~95	25
CV050524	NM8(S)-800 og NM8(S)-1250	Forlenget (4 hull)	Al/Cu	35	4 x 50~240	25

MOMENT TABELL FOR NM8 BOLT TILKOBLING - KABELSKO

Produkt	Spesifikasjon	Klemme - kabel moment (N.m)
NM8-125	Bolt Ø 6mm	10
NM8(S)-250	Bolt Ø 8mm	15
NM8(S)-400 og NM8(S)-630	Bolt Ø 10mm	25
NM8(S)-800 og NM8(S)-1250	Bolt Ø 10mm	25

MOMENTER NM8 KABELKLEMMER

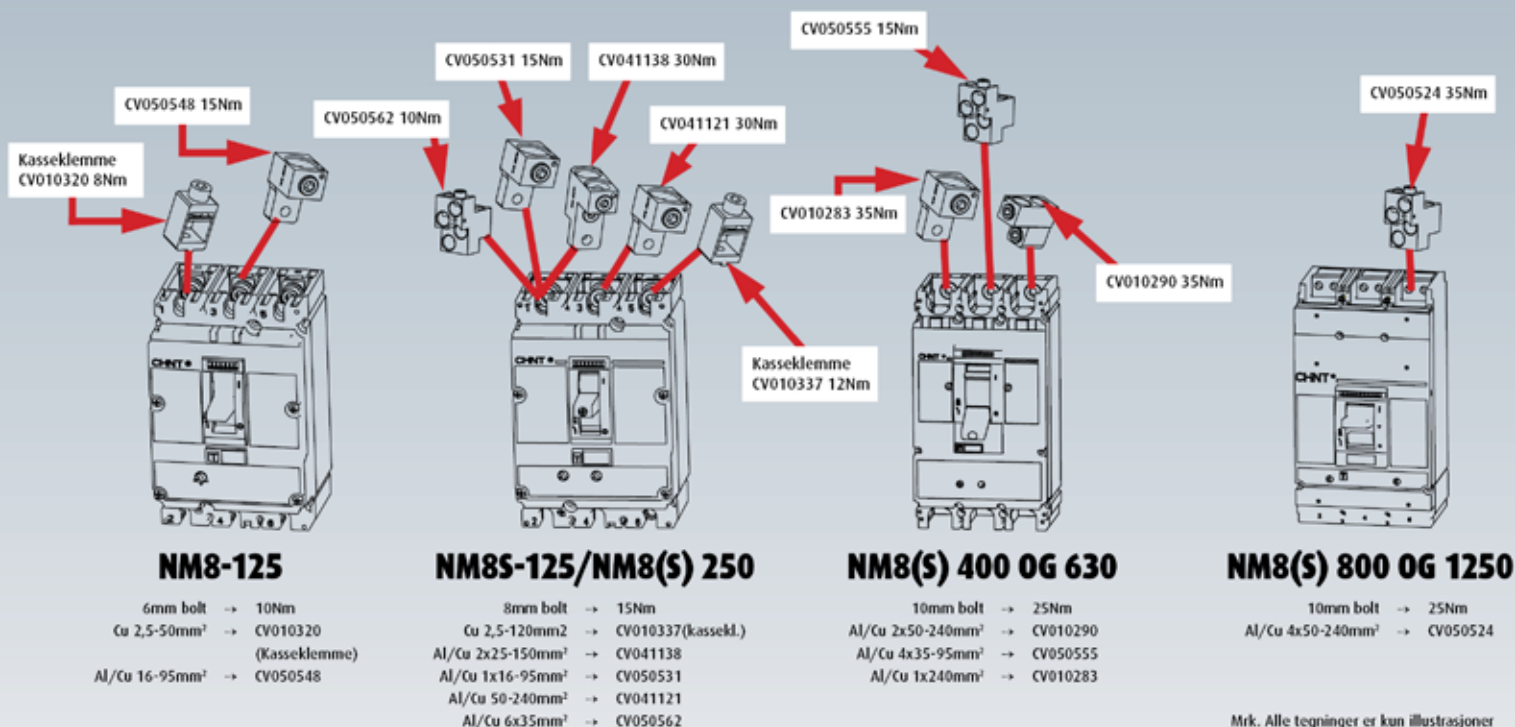

TILKOBLING AV ALUMINIUM

- 1 Sektorformede ledere rundpresses før montasje.
- 2 Aluminiumsleder skal borstes/pusses og det skal påføres (rikelig mengde) kontaktfett beregnet på aluminium.
- 3 Alle tilkoblinger skal utføres med momentnøkkel ihht denne veiledning.

TILKOBLING AV KOPPER

- 1 Sektorformede ledere rundpresses.
- 2 Ved bruk av mangetrådet ledere SKAL endehylser benyttes.
- 3 Alle tilkoblinger skal utføres med momentnøkkel ihht denne veiledning.



LASTBRYTERE I EFFEKTBRYTERFORMAT

LASTBRYTER 3-POL

Merkestrøm	Varenummer	El nummer	Beskrivelse
125A	CV023597		LASTBRYTER NH18-125/3P
250A	CV023610		LASTBRYTER NH18-250/3P
400A	CV052160		LASTBRYTER NH18-400/3P (630 KAROSSERI)
500A	CV023658		LASTBRYTER NH18-500/3P

LASTBRYTER 4-POL

Merkestrøm	Varenummer	El nummer	Beskrivelse
125A	CV023603		LASTBRYTER NH18-125/4P
250A	CV023627		LASTBRYTER NH18-250/4P
400A	CV052177		LASTBRYTER NH18-400/4P (630 karosseri)

MOMENTER NH18 KABELKLEMMER

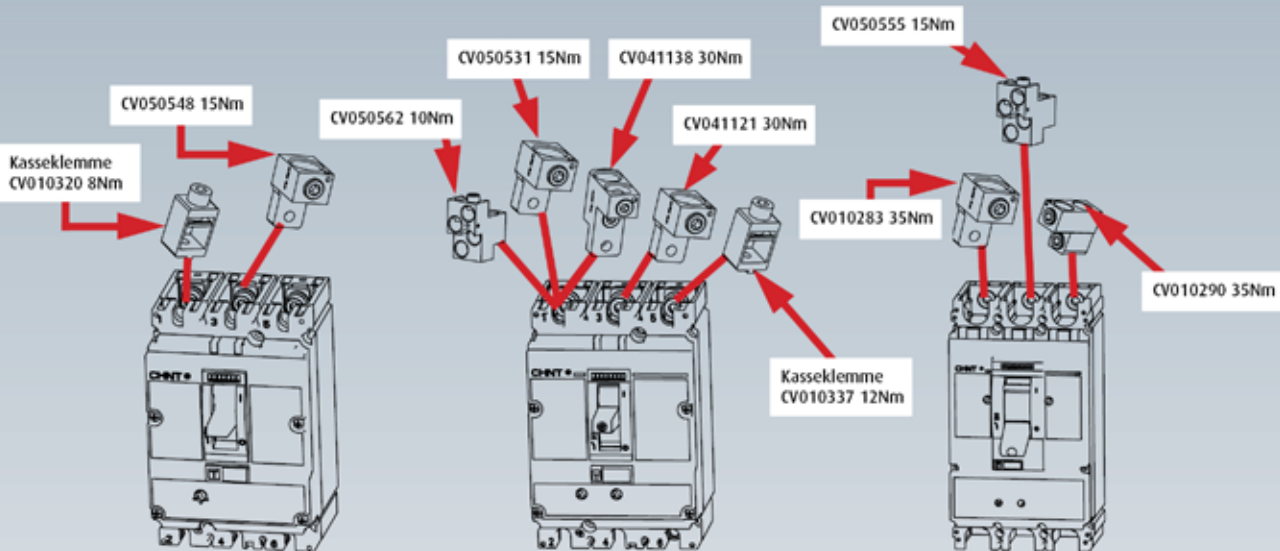

NH18-125

- 6mm bolt → 10Nm
- Cu 2,5-50mm² → CV010320
- (Kasseklemme)
- Al/Cu 16-95mm² → CV050548

NH18-250

- 8mm bolt → 15Nm
- Cu 2,5-120mm² → CV010337(kassekl.)
- Al/Cu 2x25-150mm² → CV041138
- Al/Cu 1x16-95mm² → CV050531
- Al/Cu 50-240mm² → CV041121
- Al/Cu 6x35mm² → CV050562

NH18-400 OG 500

- 10mm bolt → 25Nm
- Al/Cu 2x50-240mm² → CV010290
- Al/Cu 4x35-95mm² → CV050555
- Al/Cu 1x240mm² → CV010283

Mrk. Alle tegninger er kun illustrasjoner

TILKOBLING AV ALUMINIUM

- 1 Sektorformede ledere rundpresses før montasje.
- 2 Aluminiumsleder skal borstes/pusses og det skal påføres (rikelig mengde) kontaktfett beregnet på aluminium.
- 3 Alle tilkoblinger skal utføres med momentnøkkel ihht denne veiledning.

TILKOBLING AV KOPPER

- 1 Sektorformede ledere rundpresses.
- 2 Ved bruk av mangetrådet ledere SKAL endehylser benyttes.
- 3 Alle tilkoblinger skal utføres med momentnøkkel ihht denne veiledning.

MONTASJEANVISNING SHUNT / UNDERSPENNINGSAUTLØSER FOR NM8(S)-1250

NM8(S)-1250
Manual of UVR/SHT,
AUX & AL CONTACT

UVR	230/400V
SHT	110/230/400V
AX	24/48/110/230/400/690V
AL	400/440V

CHINT



1



2

Under Voltage Release

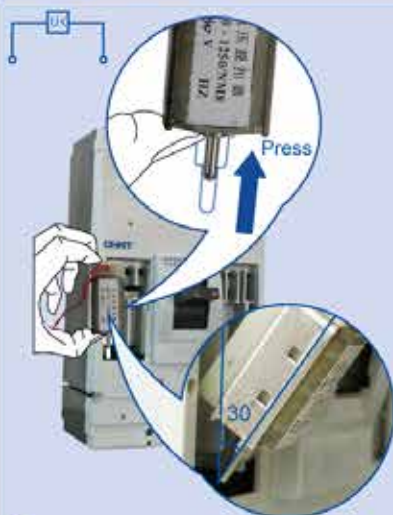

3

Shunt Release



3

Aux. & Alarm Contact



3



4

MONTASJEANVISNING SHUNT / UNDERSPENNINGSLØSER FOR NM8(S)-125, 250, 400, 630

NM8(S)-125,250,400,630
Manual of Inner Accessories

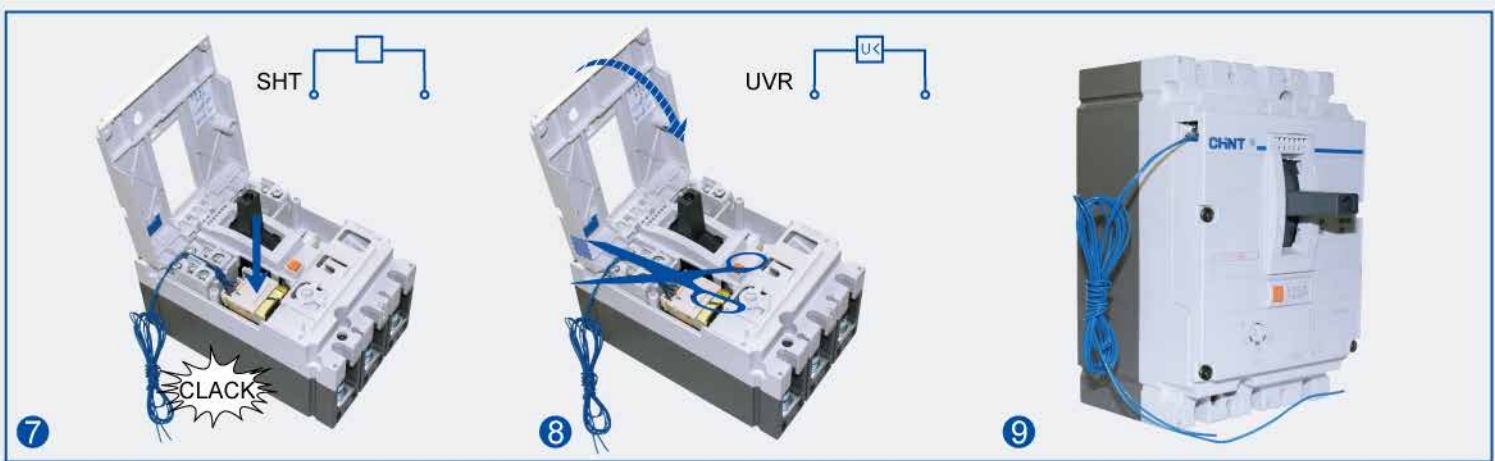

LUFTBRYTERE

(1250A - 6300A)

- EN 60947
- ICU = 80 KA/400V NA1-2000
- ICU = 100 KA/400V NA1-3200/NA1-4000
- ICU = 120 KA/400V NA1-6300
- INNSTILLBAR 0,4 - 1 X IN

3-POL STANDARD

Merkestrøm Varenummer El nummer Beskrivelse

1250 A	CV003087		EFFEKTBYTER-NA1-2000/1250A/3P MANUEL&FAST AC230V
1600 A	CV003094	4505798	EFFEKTBYTER-NA1-2000/1600A/3P MANUEL&FAST AC230V
2000 A	CV003100	4505799	EFFEKTBYTER-NA1-2000/2000A/3P MANUEL&FAST AC230V
2500 A	CV003124	4505800	EFFEKTBYTER-NA1-3200/2500A/3P MANUEL&FAST AC230V
3200 A	CV003131		EFFEKTBYTER-NA1-3200/3200A/3P MANUEL&FAST AC230V

4-POL STANDARD

Merkestrøm Varenummer El nummer Beskrivelse

1250 A	CV003193		EFFEKTBYTER-NA1-2000/1250A/4P MANUEL&FAST AC230V
1600 A	CV003209	4505801	EFFEKTBYTER-NA1-2000/1600A/4P MANUEL&FAST AC230V
2000 A	CV003216	4505802	EFFEKTBYTER-NA1-2000/2000A/4P MANUEL&FAST AC230V
2500 A	CV003230	4505803	EFFEKTBYTER-NA1-3200/2500A/4P MANUEL&FAST AC230V
3200 A	CV003247		EFFEKTBYTER-NA1-3200/3200A/4P MANUEL&FAST AC230V

NA1 PLUGGBARE KASSETTER

Varenummer El nummer Beskrivelse

CV013611		NA1 KASSETT FOR UTTREKKBAR 2000 SERIE 2000A 3P
CV013628		NA1 KASSETT FOR UTTREKKBAR 3200 SERIE 2500A 3P
CV013635		NA1 KASSETT FOR UTTREKKBAR 3200 SERIE 3200A 3P
CV013642		NA1 KASSETT FOR UTTREKKBAR 2000 SERIE 800A-1600A 4P
CV013659		NA1 KASSETT FOR UTTREKKBAR 2000 SERIE 2000A 4P
CV013666		NA1 KASSETT FOR UTTREKKBAR 3200 SERIE 2500A 4P
CV013673		NA1 KASSETT FOR UTTREKKBAR 3200 SERIE 3200A 4P

TILBEHØR LUFTBRYTERE 1600-6300A

Varenummer El nummer Beskrivelse

CV010153		NA1 2000/1600 MOTOR 220VAC
CV009232		NA1 4000/2500 MOTOR
CV009218		NA1 2000-6300 SHUNT REALEASE 230VAC
CV012867		NA1 LÅS TIL 2000 SERIE
CV009226		NA1 2000-6300 MAGNETISK LUKKE KONTAKT
CV012898		NA1 1600 VERTIKAL BUSBAR 1 PCS FIXED TYPE
CV012904		NA1 2000 VERTIKAL BUSBAR 1 PCS FIXED TYPE
CV012911		NA1 2500 VERTIKAL BUSBAR 1 PCS FIXED TYPE

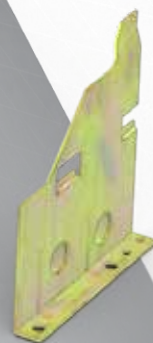
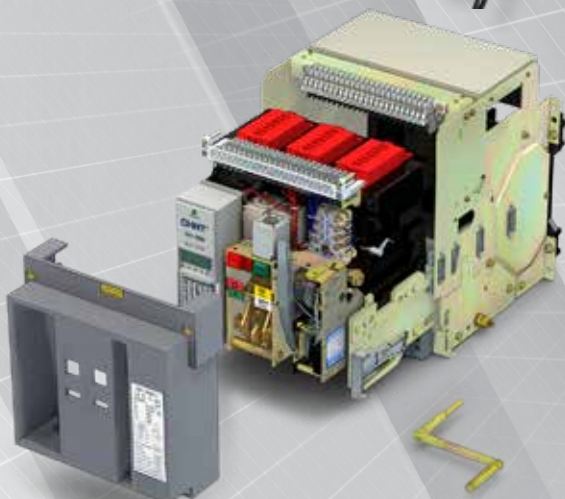

VENDER NETT/AGGREGAT

NXZ - SERIE

Varenummer EL nummer Beskrivelse

CV058599		VENDER NETT/AGR AUT 63A 3P/4P SMART/MODBUS NXZB-63H/4C
CV058544		VENDER NETT/AGR AUT 125A 3P/4P SMART/MODBUS NXZ-125/4B
CV058568		VENDER NETT/AGR AUT 250A 3P/4P SMART/MODBUS NXZ-250/4B
CV058575		VENDER NETT/AGR AUT 630A 3P/4P SMART/MODBUS NXZ-630/4B

JORDFEILVARSLERRELE OG SUMTRAFOER

JORDFEILVARSLERRELE

Varenummer EL nummer Beskrivelse

CV044004		JORDFEILVARSLERRELE 25mA TIL 25A
CV057660		JORDFEILVARSLERRELE 30mA TIL 30A 4 KANALER
CV058933		JORDFEILVARSLERRELE TYPE B 30mA TIL 3A

ISOLASJONSRELE

Varenummer EL nummer Beskrivelse

CV030988		ISOLASJONSRELE
----------	--	----------------

SUMTRAFO

Varenummer EL nummer Beskrivelse

CV044028		SUMTRAFO 35mm
CV044035		SUMTRAFO 60mm
CV044042		SUMTRAFO 80mm
CV044059		SUMTRAFO 110mm
CV044066		SUMTRAFO 160mm
CV044073		SUMTRAFO 210mm
CV044080		SUMTRAFO 110mm DELBAR
CV044097		SUMTRAFO 160mm DELBAR
CV044103		SUMTRAFO 210mm DELBAR



VENDER NETT/AGR AUT 125A
CV058544



JORDFEILVARSLER RELE
TYPE B - CV058933



JORDFEILVARSLER RELE
4 KANALER



JORDFEILVARSLER RELE



DELBAR SUMTRAFO



SUMTRAFO

**Cenika AS flytter i løpet av sommeren 2020 til helt nye lokaler ved Liertoppen.
10 km fra Drammen og 30 km fra Oslo.
Det nye bygget er på 7 000m² + takterrasse.
Taket vil dekkes med solcelle fra Chint Electrics og dekke mye av vårt energibehov.**



KONTAKTINFO :

INDUSTRIGATA 13, 3414 LIERSTRANDA



post@cenika.no



+47 32 24 03 00



Teknisk

Teknisk sjef
John Knudsen
918 82 525
jek@cenika.no

Teknisk sjef
Vegard Fladby
481 76 030
vf@cenika.no

Sindre Bergan
452 66 043
sib@cenika.no

Tavledesignere
Thomas Bjørgan
916 09 164
thb@cenika.no

Geir Arne Landrø
916 26 465
gal@cenika.no



Våre selgere

Buskerud / Vestfold / Telemark
Espen R Grensbråten
415 13 118
erg@cenika.no

Sør / Vest
Thomas M Pedersen
411 43 050
tmp@cenika.no

Hordaland
Steffen Knudsen
408 89 967
skn@cenika.no

Nord / Vest
Robert Tillerflaten
411 43 051
rot@cenika.no



Våre selgere

Hedmark / Oppland
Roger Skjønhaug
930 33 746
rsk@cenika.no

Oslo / Akershus / Østfold
Thomas Åsrud
928 16 471
tha@cenika.no

Oslo / Akershus / Østfold
Glenn Jørgensen
916 52 674
gjo@cenika.no

Utland Export
+47 32 24 03 00
post@cenika.no