

# CENIKA

## NYHETER

2022  
JULI



**VI GJØR DET ENKELT FOR DEG!**

Vår skappakke katalog gir deg  
fleksibilitet og alle våre løsninger  
er med fritt valg av type vern 2pol .

VIDEKKER DITT SKAPPBEHOV



[www.cenika.no](http://www.cenika.no) • +47 32 24 03 00



KVALITET TIL MARKEDETS BESTE PRISER

# CENIKA



## OM CENIKA AS

Cenika AS leverer tavleutstyr, sikringsskap og elektromateriell til den profesjonelle elektrobransjen. Vi tilbyr kostnadseffektive kvalitetsløsninger innenfor automasjon og elektroinstallasjon.

Cenika er i dag en del av Lifco konsernet som er på Nasdaq i Stockholm. Vår omsetning i 2021 var på 336 mill, med våre datterselskaper Cenika Varme AS, Elvarme produkter AB, Hydal AS, Elit AS og NorDesign AS ble totalomsetningen på ca. 565 mill. i 2021.

Hovedkontoret og lageret ligger på Tranby rett ved Drammen, og er totalt på 7.000 m<sup>2</sup>. Vi tilbyr kostnadseffektive kvalitetsløsninger innenfor automasjon og elektroinstallasjon. Våre produkter leveres til markedets beste priser. Dokumentasjon iht. lover, forskrifter og normer. Alle vern finnes i FebDok, komplett opp til 6300A.

- All dokumentasjon er lett tilgjengelig på vår nettbutikk.
- Centech Draw gjør det enkelt for våre tavlebyggere å designe og bestille tavler til sine prosjekter helt opp til 6300A.
- Vår tekniske avdeling har tung bransjeerfaring og høy produktkunnskap.
- Våre selgere har mange års erfaring i bransjen.
- Vi leverer ferdigbygde skap på forespørsel.



electrogroup



Følg oss



# INNHOOLD

AUTOTRANSFORMATORER	75
BRANNSLUKKER KLISTREMERKE	64
BOLIGSKAP MED MÅLERFELT	42
ELBILSKAP / UNDERFORDELINGER	78
FORDELINGSSKAP MED SVAKSTRØMFELT	32
FORDELINGSSKAP MED SVAKSTRØMFELT 2 DØRS SIDE-BY-SIDE	34
FORDELINGSSKAP NEK700	26
FORDELINGSSKAP PÅVEGG	38
FORDELINGSSKAP UTEN SVAKSTRØMFELT	30
FORDELINGSSKAP FERDIG KONFIGURERTE	80
FLENSER	63
GULVSKAP CENTECH 450/600/750	60
KABELINNTAKSKAP	25
KOBLINGSKLEMMER OG AVDEKKINGER FOR DIN	58
LAVTAPS TRAFO	74
LYSBUEVERN AFDD	84
MULTIFLENS OG GUMMIFLENS	63
NEK 700 SVAKSTRØMSSKAP	28
OUTFLEX	48
OVERSPENNINGSVERN	72
PAKKNIPLER	76
POLYESTER SKAP	54
REHAB 360 / 550 RENOVERINGSINNSATS	46
RENOVERINGSRAMMER	45
SKAPMUFFER	77
SYREFASTE SKAP	56
TILBEHØR	66
TKS DIN-MODUL OG SOKKEL	24
TKS DOBBELT 511 2 STK NEOZED 25A-63A M/PISK	14
TKS ENKELT DOBBELTVEGGET NEOZED 25A TIL 63A SYLINDER 80A TIL 125A	20
TKS ENKELT DOBBELTVEGGET UTVIDET NEOZED 25A TIL 63A SYLINDER 80A TIL 125A	22
TKS ENKELT DOBBELVEGGET 1M	
FOR MÅLETRAFOER SYLINDER 80A-125A M/KLEMMER 95MM <sup>2</sup>	22
TKS ENKELT 433 NEOZED 25A TIL 63A	4
TKS ENKELT 433 SYLINDER 80A TIL 125A M/KLEMMER-95MM <sup>2</sup>	10
TKS ENKELT 311 NEOZED 25A TIL 63A M/PISK	6
TKS ENKELT 311 OG DOBBELT 511 NEOZED 25A TIL 63A M/KLEMMER-95MM <sup>2</sup>	8
TKS ENKELT 311 SYLINDER 80A TIL 125A	12
TKS DOBBELT 511 2 STK NEOZED 25A-63A M/PISK	14
TKS DOBBELT 511 SYLINDER 100A-125A + 2 STK NEOZED 25A-63A M/KLEMMER 95MM <sup>2</sup>	18
TKS DOBBELT 511 SYLINDER 80A + 2 STK NEOZED 25A-63A M/PISK	16
TRANSFORMATORER KAPSLEDE	73
UNDERFORDELINGER	44
VEGGSKAP IP66 LAKKERT STÅL	59

*Merk at alle bilder i denne katalogen er kun illustrasjonsbilder.*

# TILKNYTNINGSSKAP NEOZED 25A TIL 63A

Høyde 115 cm - Bredde 43 cm - Dybde 21,5 cm - Vekt 16,3 kg

i

Cenika tilknytningsskap i 43cm bredde. Skapet er designet med tanke på funksjonalitet og har kun 115cm høyde! Produsert i sjøvannsbestandig aluminium. Kommer i fargene RAL7042 (lys grå) og RAL9005 (sort). Skapene er kun for bakkemontert utførelse. Skapene er priset ferdig bygget og er 100% komplette. Det eneste du må velge er størrelsen på Neozed-sikringene.

## Skapet inneholder:

Overspenningsvern 3 pol (for luftstrek på IT), hovedbryter (Neozed), komplett kabling (dobbelisolert på IT), koblingsklemmer 50mm<sup>2</sup> for utgående kabel, koblingsklemmer 95mm<sup>2</sup> eller pisk 50mm<sup>2</sup> for inngående kabel og jordklemmer for 6 tilkoblinger. For TN er det også klemme for PEN-splitt.

Alle våre TKS nå leveres med signalkontakt for å oppretholde krav i NEK400:2022

Alle priser er på ferdig bygget skap.

Du trenger kun koble inngående og utgående kabel.

Tilknytningsskap kan også leveres med koblingsklemmer i andre størrelser på forespørsel.





**TKS 1M IT/TT B=433 RAL7042 LYS GRÅ NEOZED 25A-63A M/KLEMMER-95mm<sup>2</sup>**

H=1147 B=433 D=215, VEKT 16,3 KG

CV068505 / 1700337 KOMPLETT MED VERN - FERDIG BYGGET

**TKS 1M IT/TT B=433 RAL7042 LYS GRÅ NEOZED 25A-63A M/PISK**

H=1147 B=433 D=215, VEKT 16,3 KG

CV072298 / 1700498 KOMPLETT MED VERN - FERDIG BYGGET

**TKS 1M TN B=433 RAL7042 LYS GRÅ NEOZED 25A-63A M/KLEMMER-95mm<sup>2</sup>**

H=1147 B=433 D=215, VEKT 16,3 KG

CV068529 / 1700339 KOMPLETT MED VERN - FERDIG BYGGET

**TKS 1M TN B=433 RAL7042 LYS GRÅ NEOZED 25A-63A M/PISK**

H=1147 B=433 D=215, VEKT 16,3 KG

CV072274 / 1700500 KOMPLETT MED VERN - FERDIG BYGGET

**TKS 1M IT/TT B=433 RAL9005 SORT NEOZED 25A-63A M/KLEMMER-95mm<sup>2</sup>**

H=1147 B=433 D=215, VEKT 16,3 KG

CV068512 / 1700338 KOMPLETT MED VERN - FERDIG BYGGET

**TKS 1M IT/TT B=433 RAL9005 SORT NEOZED 25A-63A M/PISK**

H=1147 B=433 D=215, VEKT 16,3 KG

CV072304 / 1700499 KOMPLETT MED VERN - FERDIG BYGGET

**TKS 1M TN B=433 RAL9005 SORT NEOZED 25A-63A M/KLEMMER-95mm<sup>2</sup>**

H=1147 B=433 D=215, VEKT 16,3 KG

CV068536 / 1700340 KOMPLETT MED VERN - FERDIG BYGGET

**TKS 1M TN B=433 RAL9005 SORT NEOZED 25A-63A M/PISK**

H=1147 B=433 D=215, VEKT 16,3 KG

CV072281 / 1700501 KOMPLETT MED VERN - FERDIG BYGGET

**NEOZED RESERVESKUFF MED 12 PATRONER 63A**

FOR MONTASJE PÅ DIN SKINNE

CV053037 / 1700609 NEOZED RESERVESKUFF MED 12 PATRONER 63A

# TILKNYTNINGSSKAP NEOZED 25A TIL 63A M/PISK

ALLE PRISER  
GJELDER  
FERDIG BYGGET



SJØVANNS-  
BESTANDIG  
ALUMINIUM







Cenika sine tilknytningsskap er designet med tanke på funksjonalitet. Skapene er blant markedets letteste, fra 17,5kg. Skap er 30cm brede. Produsert i sjøvannsbestandig aluminium.

Kommer i fargen RAL7042 (lys grå), RAL7011 (mørk grå), eller RAL9005 (sort).

Leveres ferdig koblet med pisker på inngående side.

Kommer kun i bakkemontert utførelse.

Skapene er priset ferdig bygget og er 100% komplette.

Det eneste du må velge er størrelsen på Neozed sikringene.

Skapene inneholder:

Overspenningsvern 3 pol med meldekontakt (for luftstrekke på IT/TT), hovedbryter (Neozed),

komplett kabling (dobbelisolert på IT), Pisker/AL/Cu overganger, klemmer for PEN-splitt med lask og jordklemme for 6 tilkoblinger.

Alle våre TKS nå leveres med signalkontakt for å oppretholde krav i NEK400:2022

Alle priser er på ferdig bygget skap.

Du trenger kun koble inngående og utgående kabel.

TKS skap kan og leveres med 95mm<sup>2</sup> kobl.klemmer, evt. andre størrelser på forespørsel.

## TKS 1M IT/TT B=311 RAL7042 LYS GRÅ NEOZED 25A-63A M/PISK

H=1520 B=311 D=230, VEKT 17,5 KG

CV050425 / 1711038 KOMPLETT MED VERN - FERDIG BYGGET

## TKS 1M TN B=311 RAL7042 LYS GRÅ NEOZED 25A-63A M/PISK

H=1520 B=311 D=230, VEKT 17,5 KG

CV050432 / 1711055 KOMPLETT MED VERN - FERDIG BYGGET

## TKS 1M IT/TT B=311 RAL7011 MØRK GRÅ NEOZED 25A-63A M/PISK

H=1520 B=311 D=230, VEKT 17,5 KG

CV054492 / 1711106 KOMPLETT MED VERN - FERDIG BYGGET

## TKS 1M TN B=311 RAL7011 MØRK GRÅ NEOZED 25A-63A M/PISK

H=1520 B=311 D=230, VEKT 17,5 KG

CV054508 / 1711107 KOMPLETT MED VERN - FERDIG BYGGET

## TKS 1M IT/TT B=311 RAL9005 SORT NEOZED 25A-63A M/PISK

H=1520 B=311 D=230, VEKT 17,5 KG

CV057509 / 1711338 KOMPLETT MED VERN - FERDIG BYGGET

## TKS 1M TN B=311 RAL9005 SORT NEOZED 25A-63A M/PISK

H=1520 B=311 D=230, VEKT 17,5 KG

CV057486 / 1711339 KOMPLETT MED VERN - FERDIG BYGGET

## NEOZED RESERVEKUFF MED 12 PATRONER 63A

FOR MONTASJE PÅ DIN SKINNE

CV053037 / 1700609 NEOZED RESERVEKUFF MED 12 PATRONER 63A

# TILKNYTNINGSSKAP NEOZED 25A TIL 63A M/KLEMMER-95mm<sup>2</sup>

ALLE PRISER  
GJELDER  
FERDIG BYGGET



SJØVANNS-  
BESTANDIG  
ALUMINIUM



DOBBELT  
MÅLERFELT







Cenika sine tilknytningsskap er designet med tanke på funksjonalitet. Skapene er blant markedets letteste, fra 17,5kg. Skap leveres i 31cm og 51cm bredde. Produsert i sjøvannsbestandig aluminium.

Kommer i fargen RAL7042 (lys grå), RAL7011 (mørk grå), eller RAL9005 (sort).

Leveres ferdig koblet med pisker på inngående side.

Kommer kun i bakkemontert utførelse.

Skapene er priset ferdig bygget og er 100% komplette.

Det eneste du må velge er størrelsen på Neozed sikringene.

Skapene inneholder:

Overspenningsvern 3 pol med meldekontakt (for luftstrekke på IT/TT), hovedbryter (Neozed), komplett kabling (dobbelisolert på IT), Pisker/AL/Cu overganger/klemmer for PEN-splitt med lask og jordklemme for 7 tilkoblinger.

Alle våre TKS nå leveres med signalkontakt for å oppretholde krav i NEK400:2022

Alle priser er på ferdig bygget skap.

Du trenger kun koble inngående og utgående kabel.

TKS skap kan og leveres med 95mm<sup>2</sup> kobl.klemmer, evt. andre størrelser på forespørsel.

## **TKS 1M IT/TT B=311 RAL7042 LYS GRÅ NEOZED 25A-63A M/KLEMMER-95mm<sup>2</sup>**

*H=1520 B=311 D=230, VEKT 17,5 KG*

**CV059770 / 1700176 KOMPLETT MED VERN - FERDIG BYGGET**

## **TKS 1M TN B=311 RAL7042 LYS GRÅ NEOZED 25A-63A M/KLEMMER-95mm<sup>2</sup>**

*H=1520 B=311 D=230, VEKT 17,5 KG*

**CV059763 / 1700177 KOMPLETT MED VERN - FERDIG BYGGET**

## **TKS 2M IT/TT B=511 RAL7042 LYS GRÅ 2 STK NEOZED 25A-63A M/KLEMMER 95mm<sup>2</sup> FOR 2 STIKKL.**

*H=1520 B=511 D=230, VEKT 25 KG*

**CV062848 / 1704054 KOMPLETT MED VERN - FERDIG BYGGET**

## **TKS 2M TN B=511 RAL7042 LYS GRÅ 2 STK NEOZED 25A-63A M/KLEMMER 95mm<sup>2</sup> FOR 2 STIKKL.**

*H=1520 B=511 D=230, VEKT 25 KG*

**CV062855 / 1704055 KOMPLETT MED VERN - FERDIG BYGGET**

## **NEOZED RESERVESKUFF MED 12 PATRONER 63A**

*FOR MONTASJE PÅ DIN SKINNE*

**CV053037 / 1700609 NEOZED RESERVESKUFF MED 12 PATRONER 63A**

# TILKNYTNINGSSKAP 430 BREDE

## SYLINDER 80A TIL 125A

Høyde 115 cm - Brede 43 cm - Dybde 21,5 cm - Vekt 16,3 kg





i

Cenika tilknytningsskap i 43cm bredde. Skapet er designet med tanke på funksjonalitet og har kun 115cm høyde! Produsert i sjøvannsbestandig aluminium. Kommer i fargene RAL7042 (lys grå) og RAL9005 (sort). Skapene er kun for bakkemontert utførelse. Skapene er priset ferdig bygget og er 100% komplette. Det eneste du må velge er størrelsen på Sylinder-sikringene.

#### Skapet inneholder:

Overspenningsvern 3 pol (for luftstrekk på IT), hovedbryter (Sylinder), komplett kabling (dobbelisolert på IT), koblingsklemmer 50mm<sup>2</sup> for utgående kabel, koblingsklemmer 95mm<sup>2</sup> for inngående kabel og jordklemmer for 6 tilkoblinger. For TN er det også klemme for PEN-splitt.

Alle våre TKS nå leveres med signalkontakt for å oppretholde krav i NEK400:2022

Alle priser er på ferdig bygget skap.

Du trenger kun koble inngående og utgående kabel.

Tilknytningsskap kan også leveres med pisk eller koblingsklemmer i andre størrelser på forespørsel.

## TKS 1M IT/TT B=430 RAL7042 LYS GRÅ SYLINDER 80A-125A m/klemmer 95mm<sup>2</sup> (MAKS OV 80A)

H=1147 B=433 D=215, VEKT 16,3 KG

CV072632 / 1710277 KOMPLETT MED VERN - FERDIG BYGGET

## TKS 1M IT/TT B=430 RAL9005 SORT SYLINDER 80A-125A m/klemmer 95mm<sup>2</sup> (MAKS OV 80A)

H=1147 B=433 D=215, VEKT 16,3 KG

CV072649 / 1710278 KOMPLETT MED VERN - FERDIG BYGGET

## TKS 1M TN B=430 RAL7042 LYS GRÅ SYLINDER 80A-125A m/klemmer 95mm<sup>2</sup> (MAKS OV 80A)

H=1147 B=433 D=215, VEKT 16,3 KG

CV072656 / 1710279 KOMPLETT MED VERN - FERDIG BYGGET

## TKS 1M TN B=430 RAL9005 SORT SYLINDER 80A-125A m/klemmer 95mm<sup>2</sup> (MAKS OV 80A)

H=1147 B=433 D=215, VEKT 16,3 KG

CV072663 / 1710280 KOMPLETT MED VERN - FERDIG BYGGET

## NEOZED RESERVEKUFF MED 12 PATRONER 63A

FOR MONTASJE PÅ DIN SKINNE

CV053037 / 1700609 NEOZED RESERVEKUFF MED 12 PATRONER 63A

# TILKNYTNINGSSKAP SYLINDER 80A TIL 125A

ALLE PRISER  
GJELDER  
FERDIG BYGGET



SJØVANNS-  
BESTANDIG  
ALUMINIUM





Cenika sine tilknytningsskap er designet med tanke på funksjonalitet. Skapene er blant markedets letteste, fra 17,5kg. Skap er 30cm brede. Produsert i sjøvannsbestandig aluminium.

Kommer i fargen RAL7042 (lys grå), RAL7011 (mørk grå), eller RAL9005 (sort).

Leveres ferdig koblet med pisker på inngående side.

Kommer kun i bakkemontert utførelse.

Skapene er priset ferdig bygget og er 100% komplette.

Det eneste du må velge er størrelsen på Sylinder sikringene.

Skapene inneholder:

Overspenningsvern 3 pol med meldekontakt (for luftstrek på IT/TT), hovedbryter (Sylinder), komplett kabling (dobbelisolert på IT), Pisker/AL/Cu overganger, klemmer for PEN-splitt med lask og jordklemme for 6 tilkoblinger.

Alle våre TKS nå leveres med signalkontakt for å oppretholde krav i NEK400:2022

Alle priser er på ferdig bygget skap.

Du trenger kun koble inngående og utgående kabel.

TKS skap kan og leveres med 95mm<sup>2</sup> kobl.klemmer, evt. andre størrelser på forespørsel.

### **TKS 1M IT/TT B=311 RAL7042 LYS GRÅ SYLINDER 80-125A M/PISK (MAKS OV 80A)**

*H=1520 B=311 D=230, VEKT 17,5 KG*

**CV051217 / 1711100 KOMPLETT MED VERN - FERDIG BYGGET**

### **TKS 1M TN B=311 RAL7042 LYS GRÅ SYLINDER 80-125A M/PISK (MAKS OV 80A)**

*H=1520 B=311 D=230, VEKT 17,5 KG*

**CV051224 / 1711101 KOMPLETT MED VERN - FERDIG BYGGET**

### **TKS 1M IT/TT B=311 RAL7011 MØRK GRÅ SYLINDER 80-125A M/PISK (MAKS OV 80A)**

*H=1520 B=311 D=230, VEKT 17,5 KG*

**CV057547 / 1711344 KOMPLETT MED VERN - FERDIG BYGGET**

### **TKS 1M TN B=311 RAL7011 MØRK GRÅ SYLINDER 80-125A M/PISK (MAKS OV 80A)**

*H=1520 B=311 D=230, VEKT 17,5 KG*

**CV057554 / 1711345 KOMPLETT MED VERN - FERDIG BYGGET**

### **TKS 1M IT/TT B=311 RAL9005 SORT SYLINDER 80-125A M/PISK (MAKS OV 80A)**

*H=1520 B=311 D=230, VEKT 17,5 KG*

**CV057493 / 1711340 KOMPLETT MED VERN - FERDIG BYGGET**

### **TKS 1M TN B=311 RAL9005 SORT SYLINDER 80-125A M/PISK (MAKS OV 80A)**

*H=1520 B=311 D=230, VEKT 17,5 KG*

**CV057479 / 1711341 KOMPLETT MED VERN - FERDIG BYGGET**

**ALLE PRISER  
GJELDER  
FERDIG BYGGET**



**DOBBELT  
MÅLERFELT**

**SJØVANNS-  
BESTANDIG  
ALUMINIUM**



**DOBBELT  
MÅLERFELT**



# DOBBELT TILKNYTNINGSSKAP

## 2 STK NEOZED 25A-63A M/PISK



Alle våre doble TKS skap er i sjøvannsbestandig aluminium og leveres i fargene Grå RAL7042, og Sort RAL9005.

Vi har valgt og ikke bruke stålskap pga korrosjon og vekt på skapet.

Skapene er priset ferdig bygget og er 100% komplette.

Det eneste du må velge er størrelsen på Neozed eller Sylinder sikringene.

Skapene inneholder:

Overspenningsvern 3 pol med meldekontakt (for luftstrek på IT/TT), hovedbryter (Neozed/Sylinder), komplett kabling (dobbelisolert på IT), Pisker/AL/Cu overganger, klemmer for PEN-splitt med lask og jordklemme for 6 tilkoblinger.

Alle våre TKS nå leveres med signalkontakt for å oppretholde krav i NEK400:2022

Alle priser er på ferdig bygget skap.

Du trenger kun koble inngående og utgående kabel.

TKS skap kan og leveres med 95mm<sup>2</sup> kobl.klemmer, evt. andre størrelser på forespørsel.

### **TKS 2M IT/TT B=511 RAL7042 LYS GRÅ 2 STK NEOZED 25A-63A M/PISK FOR 2 STIKKL.**

*H=1520 B=511 D=230, VEKT 25 KG*

**CV049054 / 1711051 KOMPLETT MED VERN - FERDIG BYGGET**

### **TKS 2M TN B=511 RAL7042 LYS GRÅ 2 STK NEOZED 25A-63A M/PISK FOR 2 STIKKL.**

*H=1520 B=511 D=230, VEKT 25 KG*

**CV049061 / 1711052 KOMPLETT MED VERN - FERDIG BYGGET**

### **TKS 2M IT/TT B=511 RAL9005 SORT 2 STK NEOZED 25A-63A M/PISK FOR 2 STIKKL.**

*H=1520 B=511 D=230, VEKT 25 KG*

**CV057585 / 1711349 KOMPLETT MED VERN - FERDIG BYGGET**

### **TKS 2M TN B=511 RAL9005 SORT 2 STK NEOZED 25A-63A M/PISK FOR 2 STIKKL.**

*H=1520 B=511 D=230, VEKT 25 KG*

**CV057592 / 1711350 KOMPLETT MED VERN - FERDIG BYGGET**

### **NEOZED RESERVESKUFF MED 12 PATRONER 63A**

*FOR MONTASJE PÅ DIN SKINNE*

**CV053037 / 1700609 NEOZED RESERVESKUFF MED 12 PATRONER 63A**

**ALLE PRISER  
GJELDER  
FERDIG BYGGET**



**SJØVANNS-  
BESTANDIG  
ALUMINIUM**

**DOBBELT  
MÅLERFELT**

**DOBBELT  
MÅLERFELT**



# DOBBELT TILKNYTNINGSSKAP

## SYLINDER 80A + 2 STK NEOZED 25A-63A M/PISK

**i**

Alle våre doble TKS skap er i sjøvannsbestandig aluminium og leveres i fargene Grå RAL7042, og Sort RAL9005.

Vi har valgt og ikke bruke stålskap pga korrosjon og vekt på skapet.

Skapene er priset ferdig bygget og er 100% komplette.

Det eneste du må velge er størrelsen på Neozed eller Sylinder sikringene.

Skapene inneholder:

Overspenningsvern 3 pol med meldekontakt (for luftstrekk på IT/TT), hovedbryter (Neozed/Sylinder),

komplett kabling (dobbelisolert på IT), Pisker/AL/Cu overganger,

klemmer for PEN-splitt med lask og jordklemme for 6 tilkoblinger.

Alle våre TKS nå leveres med signalkontakt for å oppretholde krav i NEK400:2022

Alle priser er på ferdig bygget skap.

Du trenger kun koble inngående og utgående kabel.

TKS skap kan og leveres med 95mm<sup>2</sup> kobl.klemmer, evt. andre størrelser på forespørsel.

### **TKS 2M IT/TT B=511 RAL7042 LYS GRÅ SYLINDER 80A + 2 STK NEOZED 25A-63A M/PISK FOR 1 STIKKL.**

H=1520 B=511 D=230, VEKT 25 KG

**CV051255 / 1711104 KOMPLETT MED VERN - FERDIG BYGGET**

### **TKS 2M TN B=511 RAL7042 LYS GRÅ SYLINDER 80A + 2 STK NEOZED 25A-63A M/PISK FOR 1 STIKKL.**

H=1520 B=511 D=230, VEKT 25 KG

**CV051262 / 1711105 KOMPLETT MED VERN - FERDIG BYGGET**

### **TKS 2M IT/TT B=511 RAL9005 SORT SYLINDER 80A + 2 STK NEOZED 25A-63A M/PISK FOR 1 STIKKL.**

H=1520 B=511 D=230, VEKT 25 KG

**CV057608 / 1711351 KOMPLETT MED VERN - FERDIG BYGGET**

### **TKS 2M TN B=511 RAL9005 SORT SYLINDER 80A + 2 STK NEOZED 25A-63A M/PISK FOR 1 STIKKL.**

H=1520 B=511 D=230, VEKT 25 KG

**CV057615 / 1711352 KOMPLETT MED VERN - FERDIG BYGGET**

**ALLE PRISER  
GJELDER  
FERDIG BYGGET**



**SJØVANNS-  
BESTANDIG  
ALUMINIUM**

**DOBBELT  
MÅLERFELT**

**DOBBELT  
MÅLERFELT**



# DOBBELT TILKNYTNINGSSKAP SYLINDER 100A-125A + 2 STK NEOZED 25A-63A MED KLEMMER 95mm<sup>2</sup>

i

Alle våre doble TKS skap er i sjøvannsbestandig aluminium og leveres i fargene Grå RAL7042, og Sort RAL9005. Vi har valgt og ikke bruke stålskap pga korrosjon og vekt på skapet. Skapene er priset ferdig bygget og er 100% komplette. Det eneste du må velge er størrelsen på Neozed eller Sylinder sikringene.

Skapene inneholder:

Overspenningsvern 3 pol med meldekontakt (for luftstrekk på IT/TT), hovedbryter (Neozed/Sylinder), komplett kabling (dobbelisolert på IT), Pisker/AL/Cu overganger, klemmer for PEN-splitt med lask og jordklemme for 6 tilkoblinger.

Alle våre TKS nå leveres med signalkontakt for å oppretholde krav i NEK400:2022

Alle priser er på ferdig bygget skap. Du trenger kun koble inngående og utgående kabel.

## TKS 2M IT/TT B=511 RAL7042 LYS GRÅ SYLINDER 100A-125A + 2 STK NEOZED 25A-63A M/KLEMMER 95mm<sup>2</sup> FOR 1 STIKKL.

H=1520 B=511 D=230, VEKT 25 KG

CV068451 / 1704056 KOMPLETT MED VERN - FERDIG BYGGET

## TKS 2M TN B=511 RAL7042 LYS GRÅ SYLINDER 100A-125A + 2 STK NEOZED 25A-63A M/KLEMMER 95mm<sup>2</sup> FOR 1 STIKKL.

H=1520 B=511 D=230, VEKT 25 KG

CV068468 / 1704058 KOMPLETT MED VERN - FERDIG BYGGET

## TKS 2M IT/TT B=511 RAL9005 SORT SYLINDER 100A-125A + 2 STK NEOZED 25A-63A M/KLEMMER 95mm<sup>2</sup> FOR 1 STIKKL.

H=1520 B=511 D=230, VEKT 25 KG

CV068475 / 1704057 KOMPLETT MED VERN - FERDIG BYGGET

## TKS 2M TN B=511 RAL9005 SORT SYLINDER 100A-125A + 2 STK NEOZED 25A-63A M/KLEMMER 95mm<sup>2</sup> FOR 1 STIKKL.

H=1520 B=511 D=230, VEKT 25 KG

CV068482 / 1704059 KOMPLETT MED VERN - FERDIG BYGGET



**ALLE PRISER  
GJELDER  
FERDIG BYGGET**



# TILKNYTNINGSSKAP DOBBELTVEGGET NEOZED 25A TIL 63A SYLINDER 80A TIL 125A



Nye TKS skap i dobbeltvegget utførelse. Dette for å forminske eventuelle problemer med kondensproblematikk i etterkant av installasjonen.

Skapene leveres med jordskinne i front for enda enklere montering av jordledere.

Alle våre TKS nå leveres med signalkontakt for å oppretholde krav i NEK400:2022

## **TKS 1M IT/TT DOBBELTVEGGET B=325 RAL7042 LYS GRÅ NEOZED 25A-63A M/PISK**

*H=1566 B=325 D=257, VEKT 20 KG*

**CV054850 / 1711337 KOMPLETT MED VERN - FERDIG BYGGET**

## **TKS 1M TN DOBBELTVEGGET B=325 RAL7042 LYS GRÅ NEOZED 25A-63A M/PISK**

*H=1566 B=325 D=257, VEKT 20 KG*

**CV054843 / 1711336 KOMPLETT MED VERN - FERDIG BYGGET**

## **TKS 1M IT/TT DOBBELTVEGGET B=325 RAL7042 LYS GRÅ SYLINDER 80A-125A M/PISK (MAKS OV 80A)**

*H=1566 B=325 D=257, VEKT 20 KG*

**CV054836 / 1711335 KOMPLETT MED VERN - FERDIG BYGGET**

## **TKS 1M TN DOBBELTVEGGET B=325 RAL7042 LYS GRÅ SYLINDER 80A-125A M/PISK (MAKS OV 80A)**

*H=1566 B=325 D=257, VEKT 20 KG*

**CV054829 / 1711334 KOMPLETT MED VERN - FERDIG BYGGET**

# TILKNYTNINGSSKAP DC NEOZED 25A TIL 63A S



**KLARGJORT  
FOR  
MÅLERTRAFØ**

**UTVIDET  
VERSJON**



Utvidet felter : Skap laget for deg som trenger flere kurser enn de du normalt får plass til i TKS skap.



# DOBBELTVEGGET UTVIDET SYLINDER 80A TIL 125A

## TKS 1M FOR MÅLETRAFOER 125A DOBBELTVEGGET B=325 RAL7042 LYS GRÅ SYLINDER 80A-125A M/KLEMMER 95mm<sup>2</sup> U/TRAFO

H=1720 B=325 D=257, VEKT 23 KG  
CV054805 / 1711332 TOMT SKAP



Tilknytningsskap TKS, dobbeltvegget. Laget for trafomåling.  
Skapet kommer kun med merking for alle nettsystemer, kabelklammer, jordklemmer, merkesett,  
avdekking og målerskruer.  
Skapet inneholder ikke måletrafoer, kabling, vern eller klemmer.

## TKS 1M IT/TT DOBBELTVEGGET UTVIDET B=325 RAL7042 LYS GRÅ NEOZED 25A-63A M/PISK

H=1866 B=325 D=257, VEKT 23 KG  
CV054799 / 1711331 KOMPLETT MED VERN - FERDIG BYGGET

## TKS 1M TN DOBBELTVEGGET UTVIDET B=325 RAL7042 LYS GRÅ NEOZED 25A-63A M/PISK

H=1866 B=325 D=257, VEKT 23 KG  
CV054782 / 1711330 KOMPLETT MED VERN - FERDIG BYGGET

## TKS 1M IT/TT DOBBELTVEGGET UTVIDET B=325 RAL7042 LYS GRÅ SYLINDER 80A-125A M/PISK (MAKS OV 80A)

H=1866 B=325 D=257, VEKT 23 KG  
CV054775 / 1711329 KOMPLETT MED VERN - FERDIG BYGGET

## TKS 1M TN DOBBELTVEGGET UTVIDET B=325 RAL7042 LYS GRÅ SYLINDER 80A-125A M/PISK (MAKS OV 80A)

H=1866 B=325 D=257, VEKT 23 KG  
CV054768 / 1711328 KOMPLETT MED VERN - FERDIG BYGGET

# TILKNYTNINGSSKAP DIN-Modul og sokkel



i

2-Rader DIN-modul som monteres over målerfelt om dette ikke skal benyttes.  
Kun for enkeltvegget TKS.

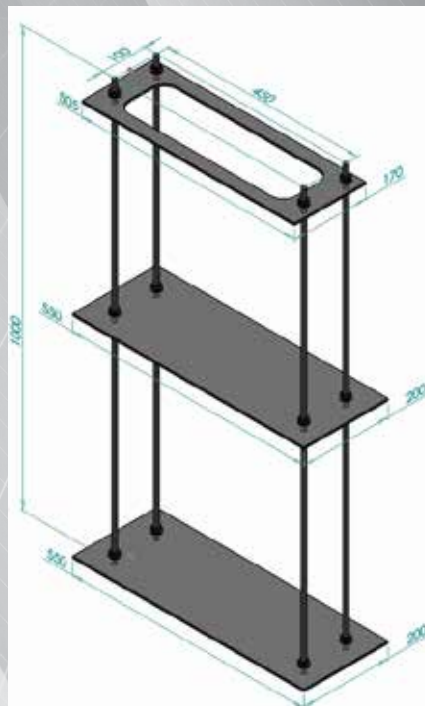
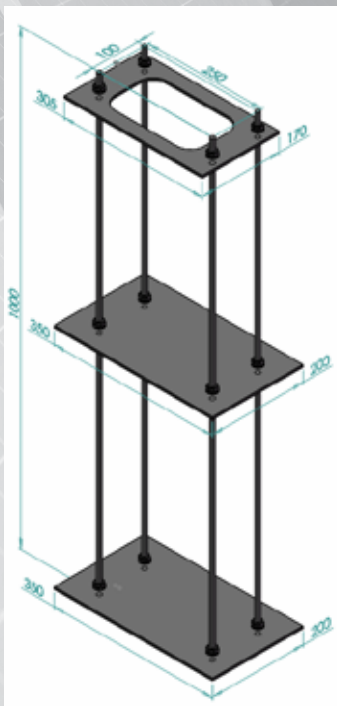

i

Nedgravbar base til Cenika TKS, for frittstående montasje. For TKS med 1 eller 2 målerfelt





## TILKNYTNINGSSKAP 2 RADER DIN MODUL FOR ENKELT MÅLERSKAP

GIR 2X10MODULER, TOTALT 20MODULER EKSTRA Plass FOR MODULÆRT UTSTYR

CV062305 / 1700178 TILKNYTNINGSSKAP 2 RADER DIN MODUL FOR ENKELT MÅLERSKAP

## TILKNYTNINGSSKAP 2 RADER DIN MODUL FOR DOBBELT MÅLERSKAP

GIR 2X22MODULER, TOTALT 44 MODULER EKSTRA Plass FOR MODULÆRT UTSTYR

CV062312 / 1700179 TILKNYTNINGSSKAP 2 RADER DIN MODUL FOR DOBBELT MÅLERSKAP

## TILKNYTNINGSSKAP BASE FRITTSTÅENDE FOR NEK399 1M TKS (AL)

CV062497 / 1700607 TILKNYTNINGSSKAP BASE FRITTSTÅENDE FOR NEK399 1M TKS (AL)

## TILKNYTNINGSSKAP BASE FRITTSTÅENDE FOR NEK399 2M TKS (AL)

CV062503 / 1700608 TILKNYTNINGSSKAP BASE FRITTSTÅENDE FOR NEK399 2M TKS (AL)

# KABELINNTAKSKAP



## KABELINNTAKSKAP

H=1520 B=311 D=220, VEKT 23 KG

CV062329 / 1700180 KABELINNTAKSSKAP BREDDA 30CM MED 2 DIN SKINNE STANDARD GRÅ RAL7042



Kabelinntaksskap i samme utførelse som Tilknytningsskap fra Cenika.

Avtagbar montasjeplate for lettere montering av Effektbrytere 125-630A eller NH00-02 skuffer.

Skapet kommer med 2stk DIN-skinne i topp og en ekstra DIN-skinne for valgfri montering.

# NEK700 FORD



## FLEKSIBILITET

Vi gjør det enkelt for deg. I alle våre løsninger velger du fritt hvilke typer overlastvern / lastbryter og 1+N/2-pol jordfeilautomater du har behov for.





# DELINGSSKAP

Valgfritt elektroniske  
eller standard  
jordfeilautomater

i

Fordelingsskap NEK700.  
Eget felt under til svakstrøm/EKOM, designet med hensyn til NEK700.  
Front og bakside er i plast på svakstrømsdelen.  
Brakett for montasje av Keystone .  
Brakett for Schuko stikkontakter (50x50).  
Maks merkestrøm 2x63A, 3/4x63A.  
Ferdig montert 2/3stk schuko-stikkontakter.

## NEK700 FORDELINGSSKAP

### FORDELINGSSKAP NEK700 2X25MOD+MEDIA B55 D15 CV063586 / 1700407

990030 PAKKEPRIS FORDELINGSSKAP NEK700 2X25MOD+MEDIA 150M<sup>2</sup> B55 H95 D15 CV063586 10JFA+OV/LASTBRYTER

### FORDELINGSSKAP NEK700 3X25MOD+MEDIA B55 D15 CV063593 / 1700408

990031 PAKKEPRIS FORDELINGSSKAP NEK700 3X25MOD+MEDIA 200M<sup>2</sup> B55 H124 D15 CV063586 14JFA+OV/LASTBRYTER

### FORDELINGSSKAP NEK700 4X25MOD+MEDIA B55 D15 CV063609 / 1700409

990032 PAKKEPRIS FORDELINGSSKAP NEK700 4X25MOD+MEDIA 250M<sup>2</sup> B55 H158 D15 CV063586 14JFA+OV/LASTBRYTER



### PAKKEPRIS INNEHOLDER

- SAMLESKINNE OG ENDEAVDEKKING
- GRAVERT MERKING
- AVDEKKING
- 2 MODULS JORDFEILAUTOMATER

### EKSTRA KURSER

Tillegg pr. ekstra 2P Jfa fra,-

# NEK 700

# SVAKSTRØMSSKAP



**NEK700** setter krav til størrelse på svakstrømsskap i boliger.  
Cenika lagerfører nå 2 typer svakstrømsskap som tilfredsstillter kravene gitt i NEK700.

Fordelingsskap svakstrømsskap, art.nr. CV059428 / 1700175

Skapet er tilpasset boliger med gulvareal opptil 150m<sup>2</sup>,

Skapet er 55cm høyt, 55cm bredt (Påvegg, kan felles inn) og er 15cm dypt.

Fordelingsskap svakstrømsskap, art.nr. CV059435 / 1700174

Skapet er tilpasset boliger med gulvareal opptil 300m<sup>2</sup>,

Skapet er 110cm høyt, 55cm bredt (Påvegg, kan felles inn) og er 15cm dypt.

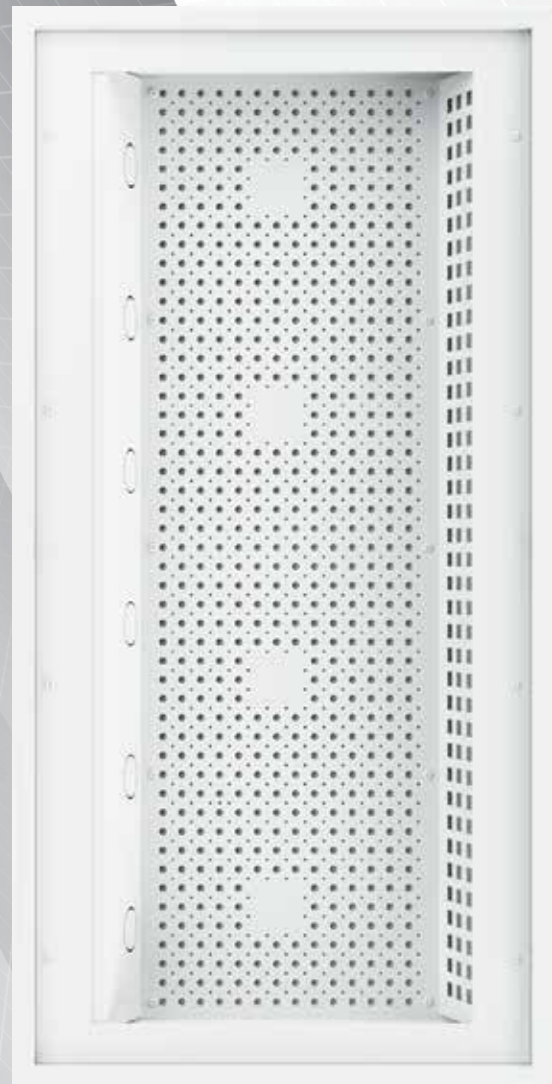





- Skapene kommer med perforert montasjeplate
- Plast i front og bakkant for forbedrede WiFi-Signaler
- Mulighet for nøkkellås på dør, art.nr. CV057561
- Lukket sidekanal for innfelling av schuko stikkontakter, 5stk / 6stk
- Feste for Keystone patcheplugg, 48stk / 114stk
- Hullbilde: 2x50, 1x32, 1x25, 5x20, 18x16mm



## MONTERING AV SCHUKO

Tillegg montering av schuko stikk. Pr. stk. ,-

## FORDELINGSSKAP SVAKSTRØMSKAP FOR PÅVEGG / INNFELT

### FORDELINGSSKAP SVAKSTRØMSKAP B55 H55 D15

CV059428 / 1700175 FORDELINGSSKAP SVAKSTRØMSKAP B55 H55 D15 PÅVEGG/INNFELT

### FORDELINGSSKAP SVAKSTRØMSKAP B55 H110 D15

CV059435 / 1700174 FORDELINGSSKAP SVAKSTRØMSKAP B55 H110 D15 PÅVEGG/INNFELT

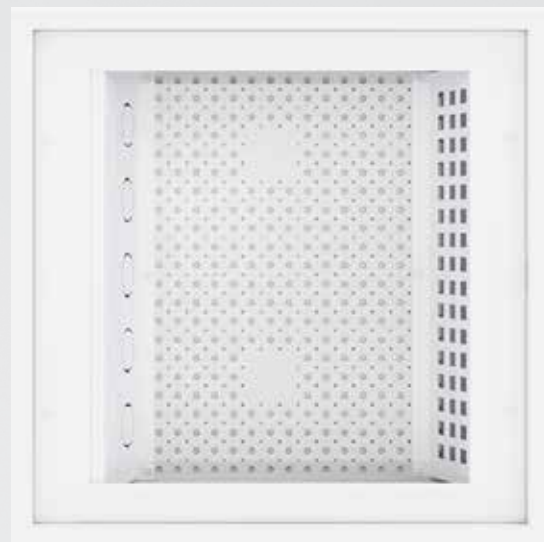
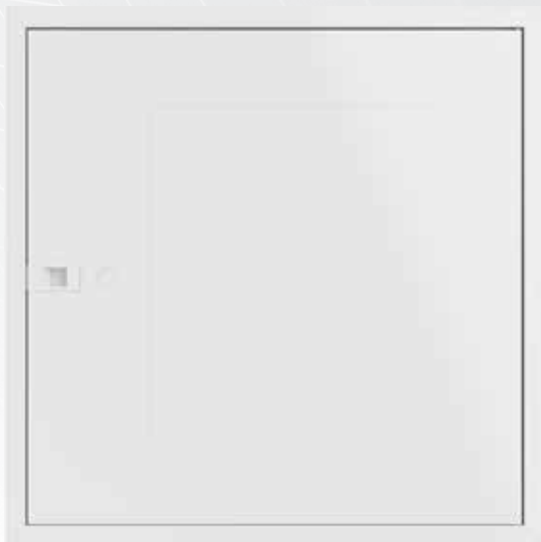

# FORDELINGSSKAP UT



Cenika fordelingssskap er designet med tanke på NEK399 og behovet for mer plass i moderne boliger. Dørene er fjærhengslet, noe som muliggjør enklere fjerning/montering/montering begge veier. Kapslingsgrad IP2XC.

## FORDELINGSSKAP FOR INNFELLING I 3" VEGG CC60

**FORDELINGSSKAP 3 RADER B55 D7** CV054331 / 1711325  
990057 PAKKEPRIS FORDELINGSSKAP 3 RADER 14 JFA+LASTBRYTER/OVERLASTVERN

## FORDELINGSSKAP FOR INNFELLING I 4" VEGG CC60

**FORDELINGSSKAP 1 RADER B55 D10** CV054263 / 1711320  
990059 PAKKEPRIS FORDELINGSSKAP 1 RADER 10 JFA+LASTBRYTER/OVERLASTVERN

**FORDELINGSSKAP 2 RADER B55 D10** CV052092 / 1700400  
990010 PAKKEPRIS FORDELINGSSKAP 2 RADER 10 JFA+LASTBRYTER/OVERLASTVERN

**FORDELINGSSKAP 3 RADER B55 D10** CV052115 / 1700402  
990011 PAKKEPRIS FORDELINGSSKAP 3 RADER 14 JFA+LASTBRYTER/OVERLASTVERN

**FORDELINGSSKAP 4 RADER B55 D10** CV052139 / 1700404  
990012 PAKKEPRIS FORDELINGSSKAP 4 RADER 14 JFA+LASTBRYTER/OVERLASTVERN



## FLEKSIBILITET

Vi gjør det enkelt for deg. I alle våre løsninger velger du fritt hvilke typer overlastvern / lastbryter og 1+N/2-pol jordfeilautomater du har behov for.





# TEN SVAKSTRØMFELT



## FORDELINGSSKAP FOR INNFELLING I 3" VEGG CC45

**FORDELINGSSKAP 1 RADER B40 D7** CV054379 / 1711292  
990016 PAKKEPRIS FORDELINGSSKAP 1 RADER 4 JFA+LASTBRYTER/OVERLASTVERN

**FORDELINGSSKAP 2 RADER B40 D7** CV054539 / 1711293  
990017 PAKKEPRIS FORDELINGSSKAP 2 RADER 8 JFA+LASTBRYTER/OVERLASTVERN

**FORDELINGSSKAP 3 RADER B40 D7** CV054386 / 1711294  
990018 PAKKEPRIS FORDELINGSSKAP 3 RADER 8 JFA+LASTBRYTER/OVERLASTVERN

## FORDELINGSSKAP FOR INNFELLING I 4" VEGG CC45

**FORDELINGSSKAP 2 RADER B40 D10** CV054294 / 1711297  
990051 PAKKEPRIS FORDELINGSSKAP 2 RADER 8 JFA+LASTBRYTER/OVERLASTVERN

**FORDELINGSSKAP 3 RADER B40 D10** CV054560 / 1711298  
990052 PAKKEPRIS FORDELINGSSKAP 3 RADER 8 JFA+LASTBRYTER/OVERLASTVERN

**FORDELINGSSKAP 4 RADER B40 D10** CV054300 / 1711299  
990053 PAKKEPRIS FORDELINGSSKAP 4 RADER 14 JFA+LASTBRYTER/OVERLASTVERN

**FORDELINGSSKAP 5 RADER B40 D10** CV054577 / 1711300  
990054 PAKKEPRIS FORDELINGSSKAP 5 RADER 14 JFA+LASTBRYTER/OVERLASTVERN



### PAKKEPRIS INNEHOLDER

- SAMLESKINNE OG ENDEAVDEKKING
- GRAVERT MERKING
- AVDEKKING
- 2 MODULS JORDFEILAUTOMATER

### EKSTRA KURSER

Tillegg pr. ekstra 2P Jfa fra,-

Valgfritt elektroniske  
eller standard  
jordfeilautomater

# FORDELINGSSKAP MED SVAKSTRØMFELT

FORDELINGSSKAP  
ØVERSTE DØR MED TETT STÅL DØR  
NEDERSTE MED PLEXIGLASS FELT



i

Cenika fordelingskap er designet med tanke på NEK399 og behovet for mer plass i moderne boliger. Dørene er fjærhengslet, noe som muliggjør enklere fjerning/montering/montering begge veier. Svakstrømsfelt leveres med KEYSTONE patchepanel, samt utsparringer for innfelt Schuko stikk. (50x50mm). Kapslingsgrad IP2XC.

## FORDELINGSSKAP FOR INNFELLING I 3" VEGG CC60

**FORDELINGSSKAP 2R M SVAKSTRØM B55 D7** CV054652 / 1711321  
990064 PAKKEPRIS FORDELINGSSKAP 2 RADER 10 JFA+LASTBRYTER/OVERLASTVERN

**FORDELINGSSKAP 3R M SVAKSTRØM B55 D7** CV054355 / 1711322  
990065 PAKKEPRIS FORDELINGSSKAP 3 RADER 14 JFA+LASTBRYTER/OVERLASTVERN

## FORDELINGSSKAP FOR INNFELLING I 4" VEGG CC60

**FORDELINGSSKAP 2R M SVAKSTRØM B55 D10** CV052108 / 1700401  
990013 PAKKEPRIS FORDELINGSSKAP 2 RADER 10 JFA+LASTBRYTER/OVERLASTVERN

**FORDELINGSSKAP 3R M SVAKSTRØM B55 D10** CV052122 / 1700403  
990014 PAKKEPRIS FORDELINGSSKAP 3 RADER 14 JFA+LASTBRYTER/OVERLASTVERN

**FORDELINGSSKAP SVAKSTRØMSKAP B55 D10** CV052146 / 1700405  
CV052146 / 1700405 FORDELINGSSKAP SVAKSTRØMSKAP B55 D10

## FORDELINGSSKAP FOR INNFELLING I 6" VEGG CC60

**FORDELINGSSKAP 3R M SVAKSTRØM B55 D15** CV056229 / 1700172  
990080 PAKKEPRIS FORDELINGSSKAP 3 RADER 14 JFA+LASTBRYTER/OVERLASTVERN





Valgfritt elektroniske  
eller standard  
jordfeilautomater



## FLEKSIBILITET

Vi gjør det enkelt for deg. I alle våre løsninger velger du fritt hvilke typer overlastvern / lastbryter og 1+N/2-pol jordfeilautomater du har behov for.

## PAKKEPRIS INNEHOLDER

- SAMLESKINNE OG ENDEAVDEKKING
- GRAVERT MERKING
- AVDEKKING
- 2 MODULS JORDFEILAUTOMATER

## EKSTRA KURSER

Tillegg pr. ekstra 2P Jfa fra,-



## MONTERING AV SCHUKO

Tillegg montering av schuko stikk. Pr. stk. ,-

### FORDELINGSSKAP FOR INNFELLING I 3" VEGG CC45

#### FORDELINGSSKAP 2R M SVAKSTRØM B40 D7 CV054591 / 1711306

990066 PAKKEPRIS FORDELINGSSKAP 2 RADER 8 JFA+LASTBRYTER/OVERLASTVERN

#### FORDELINGSSKAP 3R M SVAKSTRØM B40 D7 CV054409 / 1711307

990067 PAKKEPRIS FORDELINGSSKAP 3 RADER 10 JFA+LASTBRYTER/OVERLASTVERN

### FORDELINGSSKAP FOR INNFELLING I 4" VEGG CC45

#### FORDELINGSSKAP 2R M SVAKSTRØM B40 D10 CV054324 / 1711314

990069 PAKKEPRIS FORDELINGSSKAP 2 RADER 8 JFA+LASTBRYTER/OVERLASTVERN

#### FORDELINGSSKAP 3R M SVAKSTRØM B40 D10 CV054638 / 1711315

990070 PAKKEPRIS FORDELINGSSKAP 3 RADER 10 JFA+LASTBRYTER/OVERLASTVERN

#### FORDELINGSSKAP 4R M SVAKSTRØM B40 D10 CV054645 / 1711316

990071 PAKKEPRIS FORDELINGSSKAP 4 RADER 14 JFA+LASTBRYTER/OVERLASTVERN

#### FORDELINGSSKAP SVAKSTRØMSKAP B40 D10 CV054317 / 1711313

CV054317 / 1711313 FORDELINGSSKAP SVAKSTRØMSKAP B40 D10

# FORDELINGSSKAP MED SVAKSTRØMFELT 2 DØRS SIDE-BY-SIDE

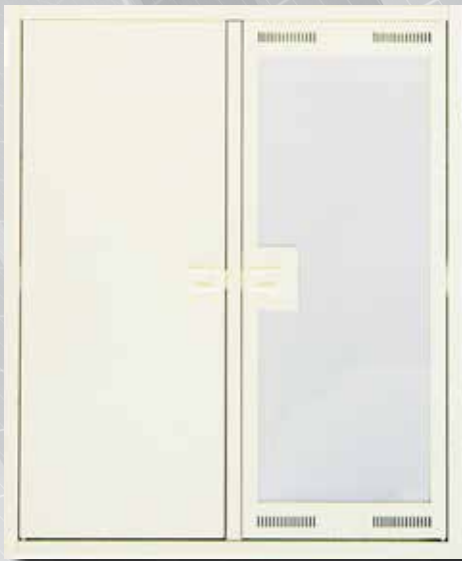

**SIDE-BY-SIDE SKAP**  
VENSTRE SIDE MED TETT STÅL DØR  
HØYRE SIDE MED PLEXIGLASS FELT

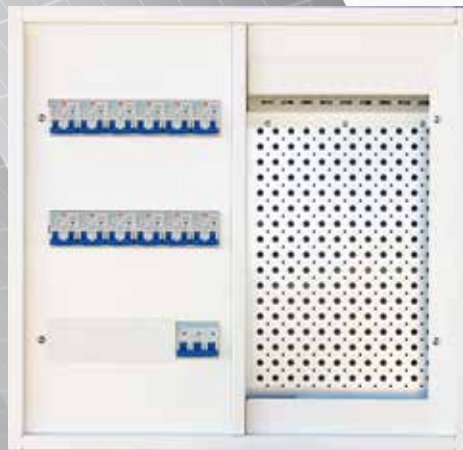

Cenika fordelingskapp er designet med tanke på NEK399 og behovet for mer plass i moderne boliger. Dørene er fjærhengslet, noe som muliggjør enklere fjerning/montering/montering begge veier. Svakstrømsfelt leveres med KEYSTONE patchepanel, samt utsparringer for innfelt Schuko stikk. (50x50mm). Kapslingsgrad IP2XC.

## FORDELINGSSKAP FOR INNFELLING I 3" VEGG CC60

**FORDELINGSSKAP 2 DØRS 3 RADER M SVAK D7** CV054614 / 1711309  
990072 PAKKEPRIS FORDELINGSSKAP 3 RADER 10 JFA+LASTBRYTER/OVERLASTVERN

**FORDELINGSSKAP 2 DØRS 4 RADER M SVAK D7** CV054362 / 1711310  
990073 PAKKEPRIS FORDELINGSSKAP 4 RADER 10 JFA+LASTBRYTER/OVERLASTVERN



Valgfritt elektroniske  
eller standard  
jordfeilautomater

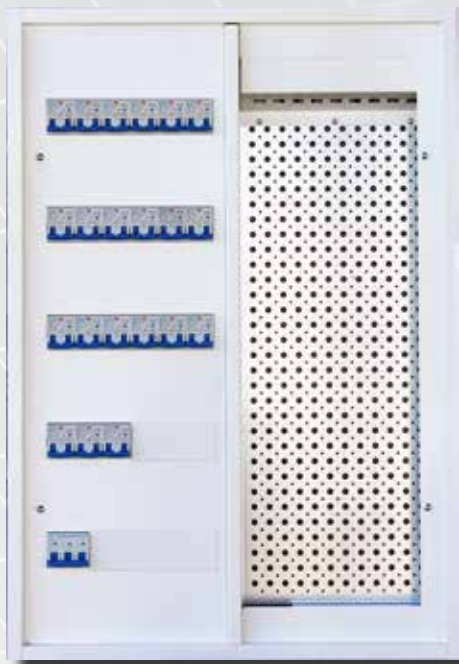

## FLEKSIBILITET

Vi gjør det enkelt for deg. I alle våre løsninger velger du fritt hvilke typer overlastvern / lastbryter og 1+N/2-pol jordfeilautomater du har behov for.

## PAKKEPRIS INNEHOLDER

- SAMLESKINNE OG ENDEAVDEKKING
- GRAVERT MERKING
- AVDEKKING
- 2 MODULS JORDFEILAUTOMATER

## EKSTRA KURSER

Tillegg pr. ekstra 2P Jfa fra,-



## MONTERING AV SCHUKO

Tillegg montering av schuko stikk. Pr. stk. ,-

### FORDELINGSSKAP FOR INNFELLING I 4" VEGG CC60

#### FORDELINGSSKAP 2 DØRS 3 RADER M SVAK D10 CV054270 / 1711317

990075 PAKKEPRIS FORDELINGSSKAP 2 RADER 10 JFA+LASTBRYTER/OVERLASTVERN

#### FORDELINGSSKAP 2 DØRS 4 RADER M SVAK D10 CV052153 / 1700425

990015 PAKKEPRIS FORDELINGSSKAP 4 RADER 10 JFA+LASTBRYTER/OVERLASTVERN

#### FORDELINGSSKAP 2 DØRS 5 RADER M SVAK D10 CV054287 / 1711319

990076 PAKKEPRIS FORDELINGSSKAP 5 RADER 14 JFA+LASTBRYTER/OVERLASTVERN

### FORDELINGSSKAP FOR INNFELLING I 6" VEGG CC60

#### FORDELINGSSKAP 2 DØRS 3 RADER M SVAK D15 CV056199 / 1700169

990077 PAKKEPRIS FORDELINGSSKAP 2 RADER 10 JFA+LASTBRYTER/OVERLASTVERN

#### FORDELINGSSKAP 2 DØRS 4 RADER M SVAK D15 CV056205 / 1700170

990078 PAKKEPRIS FORDELINGSSKAP 4 RADER 10 JFA+LASTBRYTER/OVERLASTVERN

#### FORDELINGSSKAP 2 DØRS 5 RADER M SVAK D15 CV056212 / 1700171

990079 PAKKEPRIS FORDELINGSSKAP 5 RADER 14 JFA+LASTBRYTER/OVERLASTVERN

# FORDELINGSSKAP MED SVAKSTRØMFELT 2 DØRS SIDE-BY-SIDE FARGE 9005 SORT







## FLEKSIBILITET

Vi gjør det enkelt for deg. I alle våre løsninger velger du fritt hvilke typer overlastvern / lastbryter og 1+N/2-pol jordfeilautomater du har behov for.

## PAKKEPRIS INNEHOLDER

- SAMLESKINNE OG ENDEAVDEKKING
- GRAVERT MERKING
- AVDEKKING
- 2 MODULS JORDFEILAUTOMATER

## EKSTRA KURSER

Tillegg pr. ekstra 2P Jfa fra,-



## MONTERING AV SCHUKO

Tillegg montering av schuko stikk. Pr. stk. ,-

Valgfritt elektroniske  
eller standard  
jordfeilautomater



Cenika fordelingssskap er designet med tanke på NEK399 og behovet for mer plass i moderne boliger. Dørene er fjærhengslet, noe som muliggjør enklere fjerning/montering/montering begge veier.

Svakstrømsfelt leveres med KEYSTONE patchepanel, samt utsparringer for innfelt Schuko stikk. (50x50mm). Kapslingsgrad IP2XC.

## FORDELINGSSKAP FOR INNFELLING I 4" VEGG CC60

**FORDELINGSSKAP 2 DØRS 4 RADER M SVAK D10** CV057639 / 1711348  
990089 PAKKEPRIS FORDELINGSSKAP SORT 2 RADER 10 JFA+LASTBRYTER/OVERLASTVERN

# FORDELINGSSKAP PÅVEGG

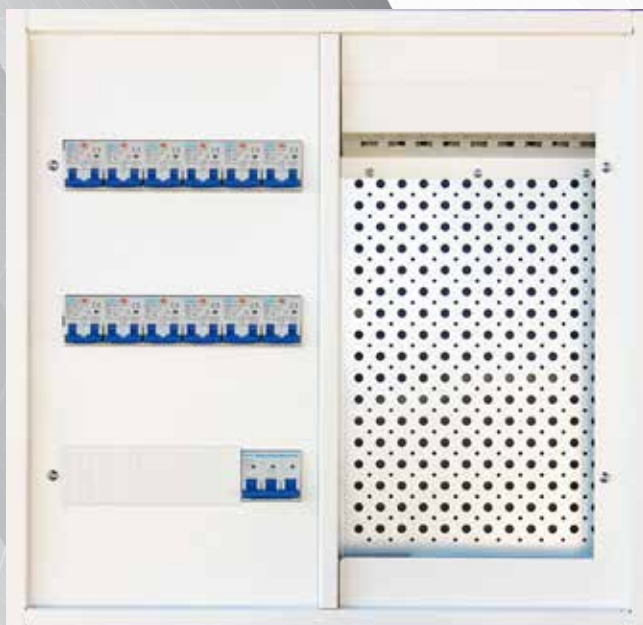
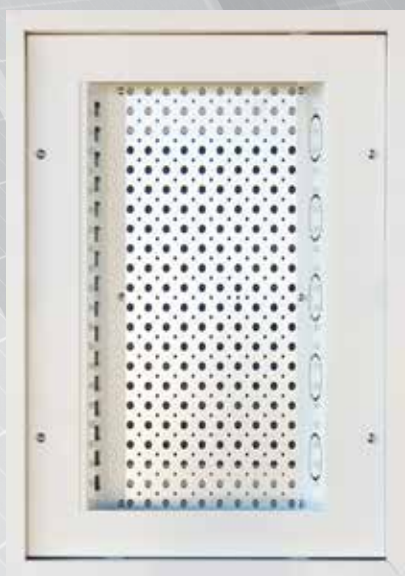
**i**

Cenika fordelingskap er designet med tanke på NEK399 og behovet for mer plass i moderne boliger. Dørene er fjærhengslet, noe som muliggjør enklere fjerning/montering/montering begge veier.

Svakstrømsfelt leveres med KEYSTONE patchepanel, samt utsparringer for innfelt Schuko stikk. (50x50mm).

Kapslingsgrad IP2XC.







## FLEKSIBILITET

Vi gjør det enkelt for deg. I alle våre løsninger velger du fritt hvilke typer overlastvern / lastbryter og 1+N/2-pol jordfeilautomater du har behov for.



## PAKKEPRIS INNEHOLDER

- SAMLESKINNE OG ENDEAVDEKKING
- GRAVERT MERKING
- AVDEKKING
- 2 MODULS JORDFEILAUTOMATER

## EKSTRA KURSER

Tillegg pr. ekstra 2P Jfa fra ,-



## MONTERING AV SCHUKO

Tillegg montering av schuko stikk. Pr. stk. ,-

Valgfritt elektroniske  
eller standard  
jordfeilautomater

## FORDELINGSSKAP PÅVEGG

**FORDELINGSSKAP 1 RADER B40 D10** CV054416 / 1711301  
990060 PAKKEPRIS FORDELINGSSKAP 1 RADER 4 JFA+LASTBRYTER/OVERLASTVERN

**FORDELINGSSKAP 2 RADER B40 D10** CV054423 / 1711302  
990061 PAKKEPRIS FORDELINGSSKAP 2 RADER 8 JFA+LASTBRYTER/OVERLASTVERN

**FORDELINGSSKAP 3 RADER B40 D10** CV054584 / 1711303  
990062 PAKKEPRIS FORDELINGSSKAP 3 RADER 8 JFA+LASTBRYTER/OVERLASTVERN

**FORDELINGSSKAP SVAKSTRØM B40 D10** CV054430 / 1711304  
CV054430 / 1711304 FORDELINGSSKAP PÅVEGG 3 RADER 54MOD B40 D10

## FORDELINGSSKAP PÅVEGG SIDE-BY-SIDE

**FORDELINGSSKAP 2 DØRS SBS 4 RADER M/SVAKSTRØM**

**4X12 MOD B55 D10 PÅVEGG** CV064293  
990090 PAKKEPRIS FORDELINGSSKAP 4 RADER 10 JFA+LASTBRYTER/OVERLASTVERN

# FORDELINGSSKAP

## TEKNISK INFO

Artikkelnr.	EL-nr	Artikkel	INNF. MÅL i mm			UTV. MÅL i mm		
			BREDD	HØYDE	DYBDE	BREDD	HØYDE	DYBDE
CV054447	1711291	FORDELINGSSKAP PÅVEGG 1 RAD MINI 10 MOD B25 D10				252	219	95
CV054379	1711292	FORDELINGSSKAP 1 RADER 15 MOD B40 D7 INNFELT	397	239	70	430	277	85
CV054539	1711293	FORDELINGSSKAP 2 RADER 36 MOD B40 D7 INNFELT	397	381	70	430	419	85
CV054386	1711294	FORDELINGSSKAP 3 RADER 54 MOD B40 D7 INNFELT	397	523	70	430	561	85
CV054294	1711297	FORDELINGSSKAP 2 RADER 36 MOD B40 D10 INNFELT	397	381	100	430	419	110
CV054560	1711298	FORDELINGSSKAP 3 RADER 54 MOD B40 D10 INNFELT	397	523	100	430	561	110
CV054300	1711299	FORDELINGSSKAP 4 RADER 72 MOD B40 D10 INNFELT	397	662	100	430	700	110
CV054577	1711300	FORDELINGSSKAP 5 RADER 90 MOD B40 D10 INNFELT	397	803	100	430	840	110
CV054331	1711325	FORDELINGSSKAP 3 RADER 75 MOD B55 D7 INNFELT	547	523	70	585	561	85
CV054263	1711320	FORDELINGSSKAP 1 RADER 23 MOD B55 D10 INNFELT	547	239	100	585	276	110
CV052092	1700400	FORDELINGSSKAP 2 RADER 50 MOD B55 D10 INNFELT	547	393	100	585	432	110
CV052115	1700402	FORDELINGSSKAP 3 RADER 75 MOD B55 D10 INNFELT	547	533	100	585	572	110
CV052139	1700404	FORDELINGSSKAP 4 RADER 100 MOD B55 D10 INNFELT	547	673	100	585	712	110
CV054416	1711301	FORDELINGSSKAP PÅVEGG 1 RADER 15 MOD B40 D10				430	274	95
CV054423	1711302	FORDELINGSSKAP PÅVEGG 2 RADER 36 MOD B40 D10				430	415	95
CV054584	1711303	FORDELINGSSKAP PÅVEGG 3 RADER 54 MOD B40 D10				430	558	95
CV064293	1700962	FORDELINGSSKAP PÅVEGG TO DØRS SBS 4x12 MOD B55 D10 M/SVAK.				583	700	97
CV054652	1711321	FORDELINGSSKAP 2 RADER MED SVAKSTROM 50 MOD B55 D7 INNFELT	547	919	70	585	957	85
CV054355	1711322	FORDELINGSSKAP 3 RADER MED SVAKSTRØM 75 MOD B55 D7 INNFELT	547	1060	70	585	1098	85
CV052108	1700401	FORDELINGSSKAP 2 RADER MED SVAKSTRØM 50 MOD B55 D10 INNFELT	547	919	100	585	957	110
CV052122	1700403	FORDELINGSSKAP 3 RADER MED SVAKSTRØM 75 MOD B55 D10 INNFELT	547	1059	100	585	1097	110
CV054591	1711306	FORDELINGSSKAP 2 RADER MED SVAKSTROM 36 MOD B40 D7 INNFELT	397	918	70	430	956	85
CV054409	1711307	FORDELINGSSKAP 3 RADER MED SVAKSTRØM 54 MOD B40 D7 INNFELT	397	1060	70	430	1098	85
CV054324	1711314	FORDELINGSSKAP 2 RADER MED SVAKSTRØM 36 MOD B40 D10 INNFELT	397	918	100	430	956	110
CV054638	1711315	FORDELINGSSKAP 3 RADER MED SVAKSTRØM 54 MOD B40 D10 INNFELT	397	1060	100	430	1098	110
CV054645	1711316	FORDELINGSSKAP 4 RADER MED SVAKSTRØM 72 MOD B40 D10 INNFELT	397	1200	100	430	1238	110
CV054614	1711309	FORDELINGSSKAP 2 DØRS SBS 3 RADER 3x12 MOD B55 D7 M/SVAK. INF	547	520	70	585	558	85
CV054362	1711310	FORDELINGSSKAP 2 DØRS SBS 4 RADER 4x12 MOD B55 D7 M/SVAK. INF	547	659	70	585	700	85
CV054270	1711317	FORDELINGSSKAP 2 DØRS SBS 3 RADER 3x12 MOD B55 D10 M/SVAK. INF	547	520	100	585	558	110
CV052153	1700425	FORDELINGSSKAP 2 DØRS SBS 4 RADER 4x12 MOD B55 D10 M/SVAK. INF	547	659	100	585	700	110
CV054287	1711319	FORDELINGSSKAP 2 DØRS SBS 5 RADER 5x12 MOD B55 D10 M/SVAK. INF	547	805	100	585	840	110
CV057639	1711348	FORD. SORT 2 DØRS SBS 4 RADER 4x12 MOD B55 D10 M/SVAK. INF	547	659	100	585	700	110
CV054287	1711319	FORDELINGSSKAP 2 DØRS SBS 5 RADER 5x12 MOD B55 D10 M/SVAK. INF	547	802	100	585	840	110
CV056199	1700169	FORD. EK. DYP 2 DØRS SBS 3 RADER 3x12 MOD B55 D15 M/SVAK INNFELT	547	520	150	585	558	165
CV056205	1700170	FORD. EK. DYP 2 DØRS SBS 4 RADER 4x12 MOD B55 D15 M/SVAK INNFELT	547	659	150	585	700	165
CV056212	1700171	FORD. EK. DYP 2 DØRS SBS 5 RADER 5x12 MOD B55 D15 M/SVAK INNFELT	547	802	150	585	840	165
CV056229	1700172	FORD. EK. DYP 3 RADER MED SVAKSTRØM 75 MOD B55 D15 INNFELT	547	1059	150	585	1097	165
CV054430	1711304	FORDELINGSSKAP PÅVEGG SVAKSTRØMSKAP B40 D10				430	557	95
CV054317	1711313	FORDELINGSSKAP DYP SVAKSTRØMSKAP B40 D10 INNFELT	397	523	100	430	560	110
CV052146	1700405	FORDELINGSSKAP DYP SVAKSTRØMSKAP PLASTVINDU B55 D10 INNFELT	547	523	100	585	560	110
CV059435	1700174	FORDELINGSSKAP SVAKSTRØMSKAP B55 H110 D15 PÅVEGG/INNFELT				550	1100	150
CV059428	1700175	FORDELINGSSKAP SVAKSTRØMSKAP B55 H55 D15 PÅVEGG/INNFELT				550	550	150
CV063586	1700407	FORDELINGSSKAP NEK700 2x25mod+Media 150m2 D15 PÅV/INNF				550	950	150
CV063593	1700408	FORDELINGSSKAP NEK700 3x25mod+Media 200m2 D15 PÅV/INNF				550	1240	150
CV063609	1700409	FORDELINGSSKAP NEK700 4x25mod+Media 250m2 D15 PÅV/INNF				550	1580	150

## FORDELINGSSKAP NEK700 HULLOVERSIKT

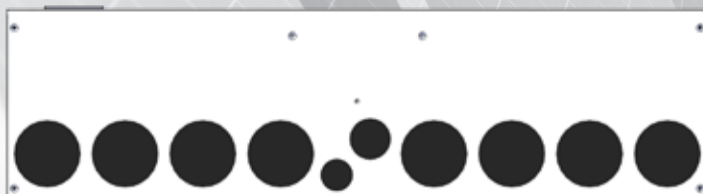

8x50 - 1x32 - 1x25







Cenika fordelingskap er designet med tanke på NEK399 og behovet for mer plass i moderne boliger. Dørene er fjærhengslet, noe som muliggjør enklere fjerning/montering/montering begge veier. Svakstrømsfelt leveres med KEYSTONE patchepanel, samt utsparringer for innfelt Schuko stikk. (50x50mm). Fordelingskapene leveres med jordskinne KLB24. I tillegg er det klargjort for dette i bunn av skapet.

MODULER	MAKS AMPÈRE	STIKK	KEY	HULL KONFIGRASJON x 2
10	2x40, 3/4x40			1x32, 1x25, 2x20, 7x16
15	2x40, 3/4x40			2x40, 1x32, 1x25, 5x20, 4x16
36	2x63, 3/4x63			2x40, 1x32, 1x25, 5x20, 4x16
54	2x63, 3/4x63			2x40, 1x32, 1x25, 5x20, 4x16
36	2x63, 3/4x63			1x50, 1x32, 1x25, 5x20, 15x16
54	2x63, 3/4x63			1x50, 1x32, 1x25, 5x20, 15x16
72	2x63, 3/4x63			1x50, 1x32, 1x25, 5x20, 15x16
90	2x63, 3/4x63			1x50, 1x32, 1x25, 5x20, 15x16
75	2x63, 3/4x63			2x40, 1x32, 1x25, 5x20, 15x16
23	2x40, 3/4x40			2x50, 1x32, 1x25, 5x20, 18x16
50	2x63, 3/4x63			2x50, 1x32, 1x25, 5x20, 18x16
75	2x63, 3/4x63			2x50, 1x32, 1x25, 5x20, 18x16
100	2x63, 3/4x63			2x50, 1x32, 1x25, 5x20, 18x16
15	2x40, 3/4x40			1x50, 1x32, 1x25, 5x20, 15x16
36	2x63, 3/4x63			1x50, 1x32, 1x25, 5x20, 15x16
54	2x63, 3/4x63			1x50, 1x32, 1x25, 5x20, 15x16
48	2x63, 3/4x63	3	28	2x50, 1x32, 1x25, 5x20, 18x16
50	2x63, 3/4x63	5	16	2x40, 1x32, 1x25, 5x20, 15x16
75	2x63, 3/4x63	5	16	2x40, 1x32, 1x25, 5x20, 15x16
50	2x63, 3/4x63	5	16	2x50, 1x32, 1x25, 5x20, 18x16
75	2x63, 3/4x63	5	16	2x50, 1x32, 1x25, 5x20, 18x16
36	2x63, 3/4x63	5	16	2x40, 1x32, 1x25, 5x20, 4x16
54	2x63, 3/4x63	5	16	2x40, 1x32, 1x25, 5x20, 4x16
36	2x63, 3/4x63	5	16	1x50, 1x32, 1x25, 5x20, 15x16
54	2x63, 3/4x63	5	16	1x50, 1x32, 1x25, 5x20, 15x16
72	2x63, 3/4x63	5	16	1x50, 1x32, 1x25, 5x20, 15x16
36	2x63, 3/4x63	2	28	2x40, 1x32, 1x25, 5x20, 15x16
48	2x63, 3/4x63	3	28	2x40, 1x32, 1x25, 5x20, 15x16
36	2x63, 3/4x63	2	28	2x50, 1x32, 1x25, 5x20, 18x16
48	2x63, 3/4x63	3	28	2x50, 1x32, 1x25, 5x20, 18x16
60	2x63, 3/4x63	3	28	2x50, 1x32, 1x25, 5x20, 18x16
48	2x63, 3/4x63	3	28	2x50, 1x32, 1x25, 5x20, 18x16
60	2x63, 3/4x63	3	28	2x50, 1x32, 1x25, 5x20, 18x16
36	2x63, 3/4x63	2	28	2x50, 1x32, 2x25, 7x20, 15x16
48	2x63, 3/4x63	3	28	2x50, 1x32, 2x25, 7x20, 15x16
60	2x63, 3/4x63	3	28	2x50, 1x32, 2x25, 7x20, 15x16
75	2x63, 3/4x63	5	16	2x50, 1x32, 2x25, 7x20, 15x16
		5	16	1x50, 1x32, 1x25, 5x20, 15x16
		5	16	1x50, 1x32, 1x25, 5x20, 15x16
		5	16	2x50, 1x32, 1x25, 5x20, 18x16
		6	14	2x50, 1x32, 1x25, 5x20, 18x16
		5	48	2x50, 1x32, 1x25, 5x20, 18x16
50	2x63, 3/4x63	5	48	8x50 1x32 1x25
75	2x63, 3/4x63	7	66	8x50 1x32 1x25
100	2x63, 3/4x63	9	90	8x50 1x32 1x25

## FORDELINGSSKAP HULLOVERSIKT BREDDE 40 DYBDE 7 :

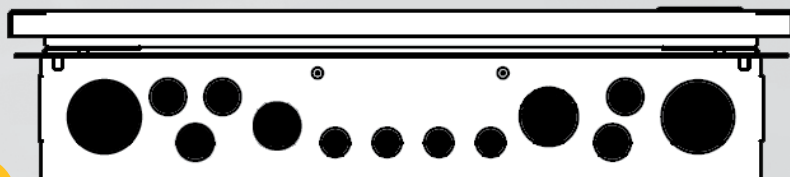

2x40 - 1x32 - 1x25 - 5x20 - 4x16

## BREDDE 40 DYBDE 10 :

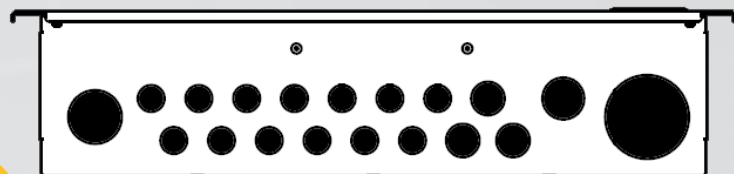

1x50 - 1x32 - 1x25 - 3x20 - 13x16

## BREDDE 55 DYBDE 7 :

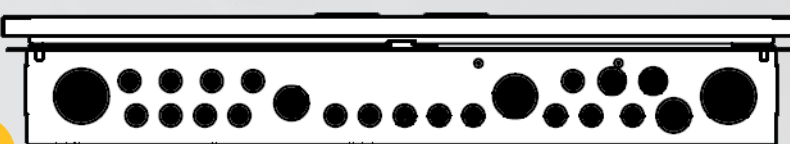

2x40 - 1x32 - 1x25 - 2x20 - 2x25 - 17x16

## BREDDE 55 DYBDE 10 OG 15 :



2x50 - 1x32 - 2x25 - 7x20 - 15x16

## PÅVEGG BREDDE 40 DYBDE 10 :

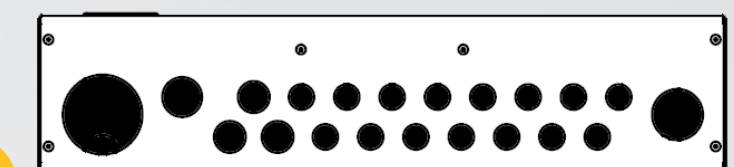

1x50 - 1x32 - 1x25 - 3x20 - 15x16

## PÅVEGG BREDDE 55 DYBDE 10 :



2x40 - 1x32 - 1x25 - 5x20 - 18x16

# BOLIGSKAP MED MÅLERFELT



**BOLIGSKAP 2 RADER**  
CV004008

CENIKA



**BOLIGSKAP 3 RADER**  
CV009928

CENIKA



**BOLIGSENTRAL 2 RADER**  
M/ SVAKSTRØMSFELT CV044837

CENIKA



## FLEKSIBILITET

Vi gjør det enkelt for deg. I alle våre løsninger velger du fritt hvilke typer overlastvern / lastbryter og 1+N/2-pol jordfeilautomater du har behov for.

## PAKKEPRIS INNEHOLDER

- SAMLESKINNE OG ENDEAVDEKKING
- GRAVERT MERKING
- AVDEKKING
- 2 MODULS JORDFEILAUTOMATER

## EKSTRA KURSER

Tillegg pr. ekstra 2P Jfa fra,-



**SVAKSTRØMSSKAP**  
MED BRAKETTER CV032735

CENIKA





## BOLIGSKAP 2 RADER

H=790 B=485 D=210

■ 2X21 MODULER + 3X7 MODULER

100016 KOMPONENTPAKKE MED 10 KURSER OG OVERLASTVERN

## BOLIGSKAP 3 RADER

H=920 B=485 D=210

■ 3X21 MODULER + 3X7 MODULER

989928 KOMPONENTPAKKE MED 14 KURSER OG OVERLASTVERN

## BOLIGSKAP 4 RADER

H=1050 B=485 D=210

■ 4X21 MODULER + 3X7 MODULER

990692 KOMPONENTPAKKE MED 14 KURSER OG OVERLASTVERN

## BOLIGSENTRAL 2 RADER m/Wifi dør

H=1230 B=500 D=210

■ 2X21 MODULER + 3X7 MODULER + SVAKSTRØMSFELT

991345 KOMPONENTPAKKE MED 10 KURSER OG OVERLASTVERN

## BOLIGSENTRAL 3 RADER m/Wifi dør

H=1365 B=500 D=210

■ 3X21 MODULER + 3X7 MODULER + SVAKSTRØMSFELT

991344 KOMPONENTPAKKE MED 14 KURSER OG OVERLASTVERN

## SVAKSTRØMSSKAP MED BRAKETTER

H=400 B=483 D=128

■

CV032735 / 1702314 SVAKSTRØMSSKAP MED BRAKETTER

## SVAKSTRØMSSKAP STOR

H=790 B=483 D=210

■

CV040209 / 1716937 SVAKSTRØMSSKAP STOR



BOLIGSENTRAL 3 RADER  
M/ SVAKSTRØMSFELT CV044844

CENIKA

Valgfritt elektroniske  
eller standard  
jordfeilautomater

# UNDERFORDELINGER



## UNDERFORDELING 5 RADER

H=790 B=485 D=210

■ 5X21 MODULER

990678 KOMPONENTPAKKE MED 14 KURSER OG LASTBRYTER

## UNDERFORDELING 6 RADER

H=920 B=485 D=210

■ 6X21 MODULER

989950 KOMPONENTPAKKE MED 14 KURSER OG LASTBRYTER

UNDERFORDELING 6 RADER  
CV01112

CENIKA



## FLEKSIBILITET

Vi gjør det enkelt for deg. I alle våre løsninger velger du fritt hvilke typer overlastvern / lastbryter og 1+N/2-pol jordfeilautomater du har behov for.

## PAKKEPRIS INNEHOLDER

- SAMLESKINNE OG ENDEAVDEKKING
- GRAVERT MERKING
- AVDEKKING
- 2 MODULS JORDFEILAUTOMATER

## EKSTRA KURSER

Tillegg pr. ekstra 2P Jfa fra,-



CENIKA FORDELING 5-RADER  
CV032223

CENIKA





# RENOVERINGSRAMMER



**RENOVERINGSRAMME 2 RADER  
FOR C, D OG E-SKAP CV008204**

CENIKA

Valgfritt elektroniske  
eller standard  
jordfeilautomater

## RENOVERINGSRAMME 2 RADER

B=343 H=281 D=106 ( FOR C, D OG E SKAP )

■ 2X16 MODULER

**989923 KOMPONENTPAKKE MED 8 KURSER OG OVERLASTVERN**

## RENOVERINGSRAMME 3 RADER

B=343 H=406 D=106 ( FOR C, D OG E SKAP )

■ 3X16 MODULER

**989957 KOMPONENTPAKKE MED 10 KURSER OG OVERLASTVERN**

## RENOVERINGSRAMME 2 RADER

B=533 H=281 D=106 ( FOR F SKAP )

■ 2X24 MODULER

**989958 KOMPONENTPAKKE MED 10 KURSER OG OVERLASTVERN**

## RENOVERINGSRAMME 3 RADER

B=533 H=406 D=106 ( FOR F SKAP )

■ 3X24 MODULER

**990652 KOMPONENTPAKKE MED 10 KURSER OG OVERLASTVERN**

## RENOVERINGSRAMME VERNMODUL

B=100 H=286 D=106

■ 2X3 MODULER

**CV009676 / 1704496 RENOVERINGSRAMME VERNMODUL**



**RENOVERINGSRAMME  
VERNMODUL OV VERN CV009676**

CENIKA

# REHAB 360 / 550 RENOVERINGSINNNSATS

1



2



## FLEKSIBILITET

Vi gjør det enkelt for deg. I alle våre løsninger velger du fritt hvilke typer overlastvern / lastbryter og 1+N/2-pol jordfeilautomater du har behov for.

## PAKKEPRIS INNEHOLDER

- SAMLESKINNE OG ENDEAVDEKKING
- GRAVERT MERKING
- AVDEKKING

## EKSTRA KURSER

TILLEGG PR. EKSTRA 2P JFA FRA,-

## KOMPLETT OMBYGGING AV GAMLE NEBB SIKRINGSSKAP

«Fronter leveres med flere dybder slik at de passer til skap som er fra "helt innfelt" til "påvegg"-montert».

- NY FRONT OG SIDEVEGGER
- NY DØR OG NY LÅS
- FOR HELT OG DELVIS INNFELT SKAP
- FOR PÅVEGG SKAP
- MONTASJERAMME IP2XC
- 1, 2 ELLER 3 SKINNER Å 16 MODULER (C, D OG E SKAP)
- 2 SKINNER Å 24 MODULER (F SKAP)



# DU VELGER SELV ANTALL RADER PRISEN ER DEN SAMME

# 3



## REHAB360 C SKAP 1 eller 4 RADER

H=550 B=360 D=200

- 1X16/2X4 MODULER ( FOR 1 RAD C SKAP )
- 4X16 MODULER ( FOR 4 RADER C SKAP )

990655 KOMPONENTPAKKE MED 5 KURSER OG OVERLASTVERN

## REHAB360 D SKAP 1, 2 eller 4 RADER

H=660 B=360 D=200

- 1X16/2X4 MODULER ( FOR 1 RAD D SKAP )
- 2X16/2X4 MODULER ( FOR 2 RADER D SKAP )
- 4X16 MODULER ( FOR 4 RADER D SKAP )

990656 KOMPONENTPAKKE MED 8 KURSER OG OVERLASTVERN

## REHAB360 E SKAP 2, 3 eller 5 RADER

H=770 B=360 D=200

- 2X16/2X4 MODULER ( FOR 2 RADER E SKAP )
- 3X16/2X4 MODULER ( FOR 3 RADER E SKAP )
- 5X16 MODULER ( FOR 5 RADER E SKAP )

990657 KOMPONENTPAKKE MED 8 KURSER OG OVERLASTVERN

## REHAB550 F SKAP 2 eller 5 RADER

H=770 B=550 D=200

- 2X24/2X6 MODULER ( FOR 2 RADER F SKAP )
- 5X24 MODULER ( FOR 5 RADER F SKAP )

990658 KOMPONENTPAKKE MED 8 KURSER OG OVERLASTVERN

## HUSKELISTE :

Ved bestilling må følgende opplyses:

- TYPE SKAP
- AVSTAND FRONT TIL VEGG
- TYPE RAMME

## FRONTVARIANTER :

Flush, 3-40mm, 41-60mm, 61-90mm,  
91-120mm eller 200mm

Valgfritt elektroniske  
eller standard  
jordfeilautomater

## OUTFLEX UTVENDIG ALUMINIUM SKAP DOBBELTVEGG

Varenummer	Beskrivelse	Netto
CV058636	Outflex utv. Alu/skap dbl.vegg Bredde=2mod høyde=2mod u/sokkel B500 H1000 D370 GRÅ 2042	14 040,00
CV058643	Outflex utv. Alu/skap dbl.vegg Bredde=2mod høyde=3mod u/sokkel B500 H1400 D370 GRÅ 2042	18 150,00
CV058650	Outflex utv. Alu/skap dbl.vegg Bredde=4mod høyde=2mod u/sokkel B1000 H1000 D370 GRÅ 2042	18 810,00
CV058667	Outflex utv. Alu/skap dbl.vegg Bredde=4mod høyde=3mod u/sokkel B1000 H1400 D370 GRÅ 2042	23 220,00
CV058674	Outflex utv. Alu/skap dbl.vegg Bredde=6mod høyde=2mod u/sokkel B1500 H1000 D370 GRÅ 2042	24 600,00
CV058681	Outflex utv. Alu/skap dbl.vegg Bredde=6mod høyde=3mod u/sokkel B1500 H1400 D370 GRÅ 2042	31 920,00
CV062794	Outflex utv. Alu/skap dbl.vegg Bredde=2mod høyde=3mod u/sokkel B500 H1400 D370 sort 9005	20 400,00
CV062800	Outflex utv. Alu/skap dbl.vegg Bredde=4mod høyde=3mod u/sokkel B1000 H1400 D370 sort 9005	25 800,00
CV058698	Outflex sokkel Alu 90mm bredde 2mod for feste på fundament B500 H90 D370	2 490,00
CV058704	Outflex sokkel Alu 90mm bredde 4mod for feste på fundament B1000 H90 D370	3 180,00
CV058711	Outflex sokkel Alu 90mm bredde 6mod for feste på fundament B1500 H90 D370	4 500,00
CV062633	Outflex sokkel Alu 300mm bredde 2mod for feste på fundament B500 H300 D370	3 750,00
CV062640	Outflex sokkel Alu 300mm bredde 4mod for feste på fundament B1000 H300 D370	5 190,00
CV062657	Outflex sokkel Alu 300mm bredde 6mod for feste på fundament B1500 H300 D370	8 460,00
CV058728	Outflex sokkel Alu 690mm bredde 2mod for nedgraving B500 H690 D370	6 000,00
CV058735	Outflex sokkel Alu 690mm bredde 4mod for nedgraving B1000 H690 D370	7 860,00
CV058742	Outflex sokkel Alu 690mm bredde 6mod for nedgraving B1500 H690 D370	12 060,00
CV058759	Outflex modul DIN 25x40cm 2 skinner inkl avdekking	514,80
CV058797	Outflex modul DIN 25x80cm 5 skinner inkl avdekking	762,00
CV062596	Outflex modul DIN 25x40cm 2 skinner for rekkeklemmer inkl tett avdekking	528,00
CV058766	Outflex modul målerplate 25x40cm 1 måler	318,00
CV058841	Outflex modul målerplate 50x40cm 2 målere	540,00
CV062602	Outflex modul målerplate 25x80cm 1 måler trafomåling 2 DIN skinner inkl avdekking	570,00
CV058773	Outflex modul svakstrømfelt 25x40cm	438,00
CV058780	Outflex modul effektbryter/NH 25x40cm inkl avdekking	1 008,00
CV062619	Outflex modul effektbryter/NH 25x80cm inkl avdekking	1 230,00
CV062626	Outflex modul effektbryter/NH 25x120cm inkl avdekking	1 698,00
CV058858	Outflex modul effektbryter/NH 25x80cm 1 DIN inkl avdekking	1 782,00
CV058803	Outflex modul montasjeplate 25x40cm	217,80
CV058810	Outflex modul montasjeplate 50x80cm	600,00
CV058827	Outflex modul montasjeplate 50x40cm	390,00
CV058834	Outflex modul montasjeplate 25x80cm	1 728,00
CV058865	Outflex Avdekking jordskinne måler/svakstrømsmodul 1modul bred	151,20
CV058872	Outflex Avdekking jordskinne NH/effektbryter med avdekking 1 modul bred	103,20
CV058889	Outflex Avdekking jordskinne for DIN-modul	132,00
CV058896	Outflex Avdekking jordskinne montasjeplate 1 modul bred	160,80
CV058902	Outflex bunnplate for 1x2 flenser bredde 2 moduler B500 D370	336,60
CV058919	Outflex bunnplate for 1x4 flenser bredde 4 moduler B1000 D370	480,00
CV058926	Outflex bunnplate for 1x6 flenser bredde 6 moduler B1500 D370	882,00
CV062824	Outflex skruepakke for lastekroker 4 stk	70,20



**HØYDE SKAP 142 cm. TOTAL HØYDE M/SOKKEL 211 cm  
BREDDE 60 cm**

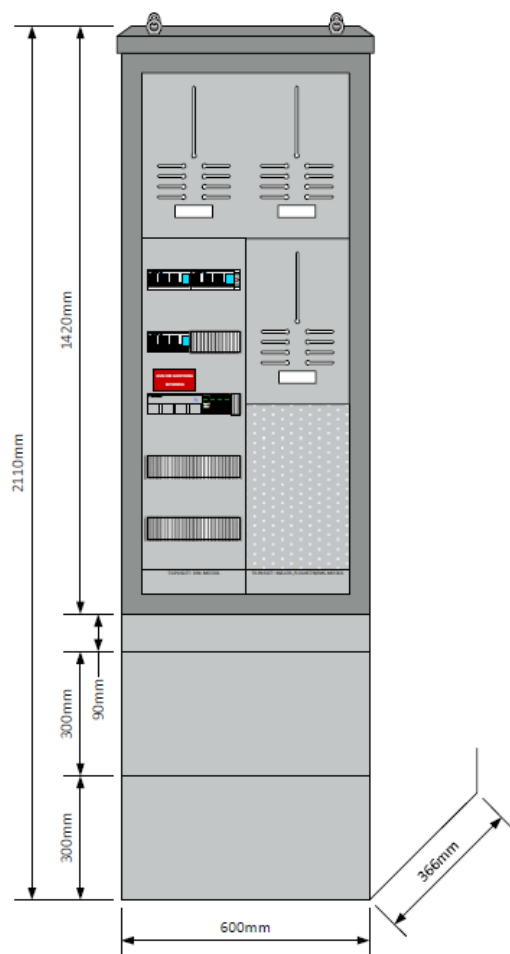
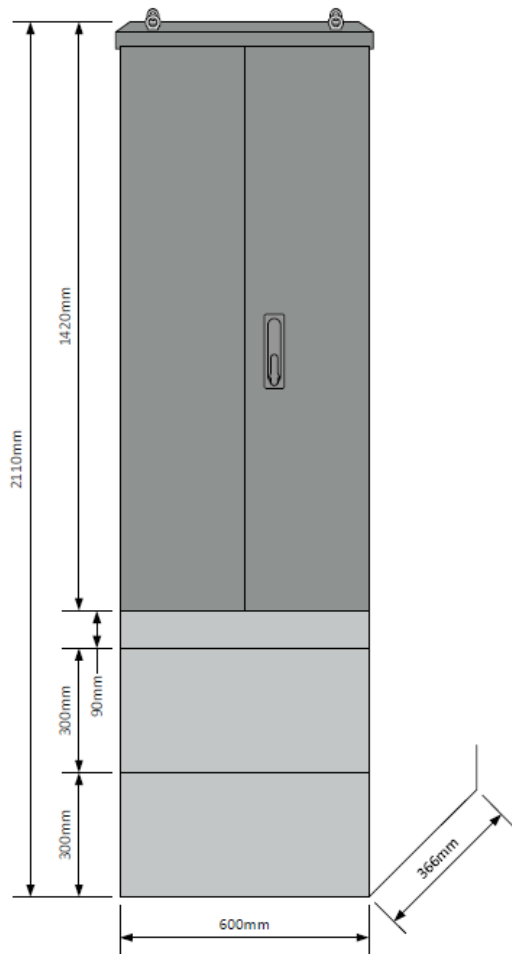

**BREDDE 110 cm**

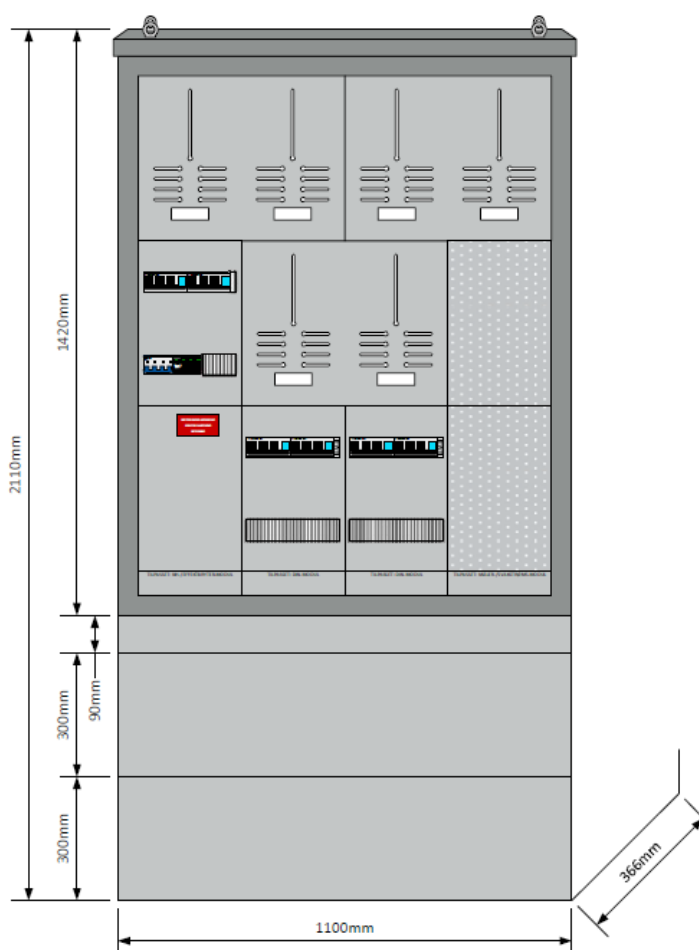
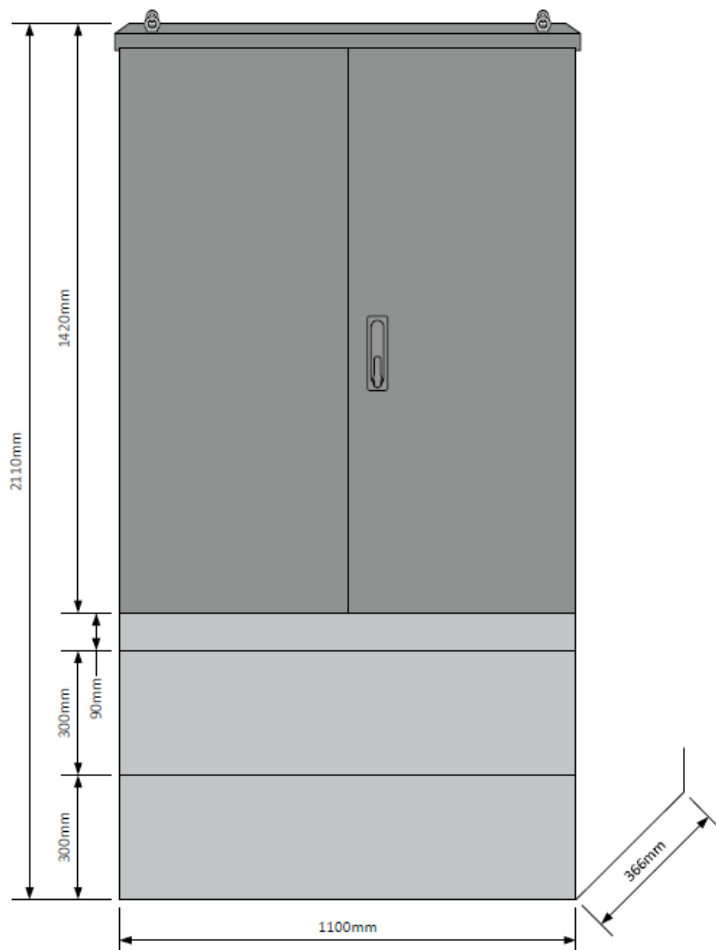

HØYDE 1 M SKAP. TOTAL HØYDE 171 cm  
 BREDDE 60 cm

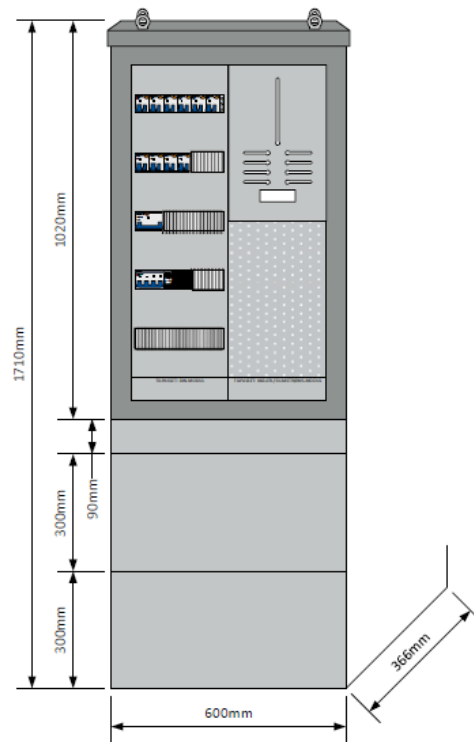
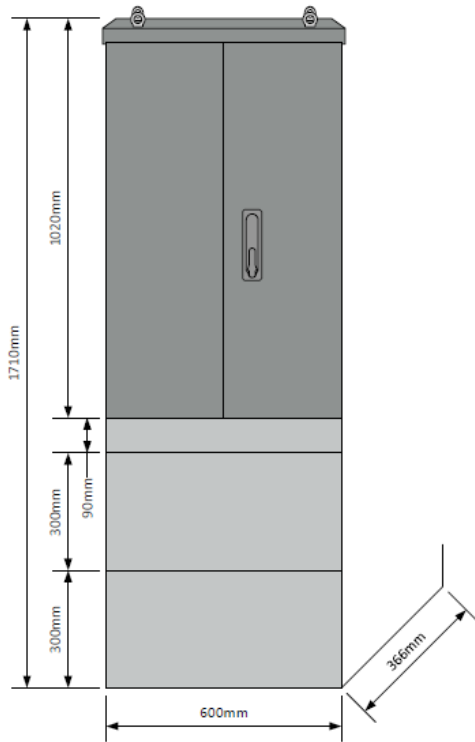

BREDDE 110 cm

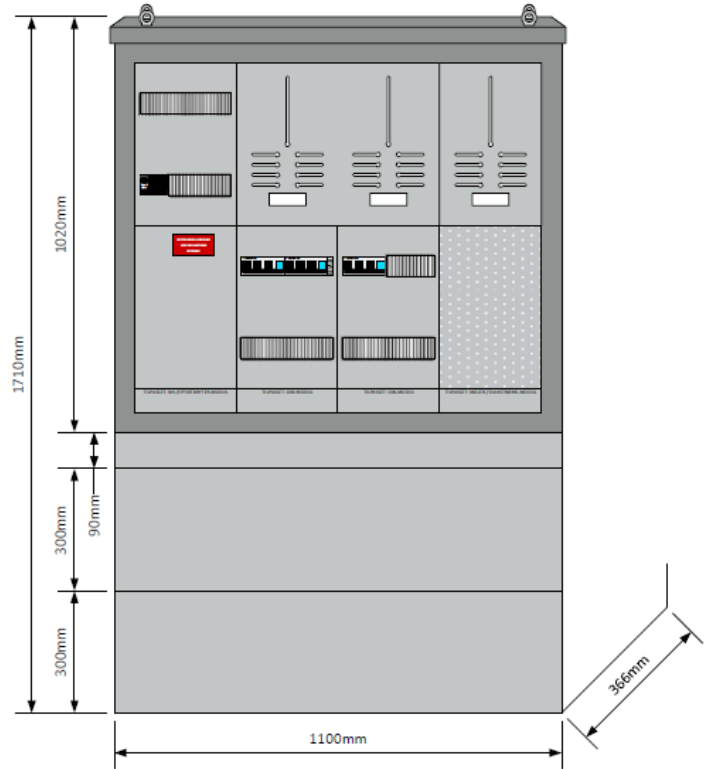
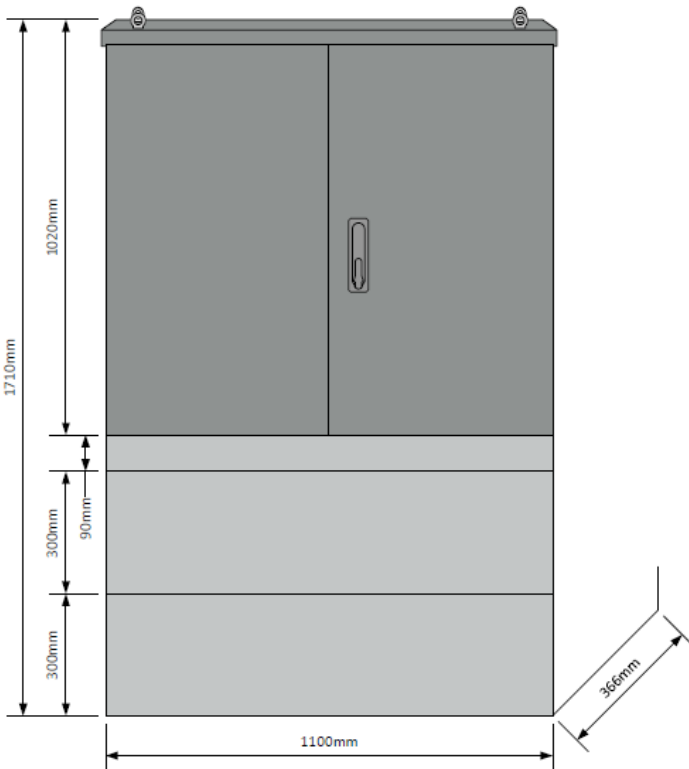

VED BRUK AV SOKKEL 10 cm BLIR TOTAL HØYDE 112 cm



**i**

Outflex utvendig aluminiumskap er en helt ny serie fra Cenika. Skapet er bygget i dobbelvegget aluminium. Det er sjøvannsbestandig og holder IP55. Skapet består av skap, bunnplate, sokkel og moduler. Modulene velger du selv for å løse din applikasjon. Alt er lagerført på Cenika, så normal leveringstid er ut fra lager samme dag ved bestilling før kl 14. Skal vi bygge skapet for deg vil det ta 1-2 arbeidsdager.



HØYDE SKAP 142 cm. TOTAL HØYDE M/SOKKEL 211 cm  
BREDDE 160 cm

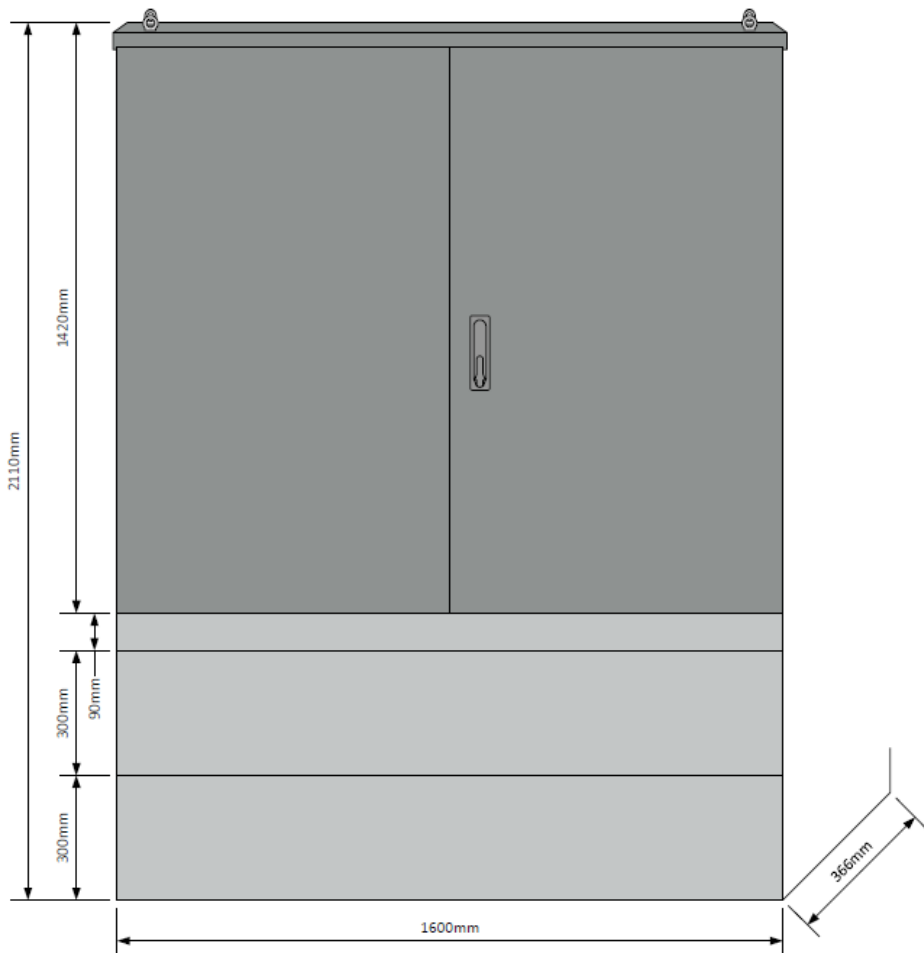

HØYDE 1 M SKAP. TOTAL HØYDE 171 cm  
BREDDE 160 cm

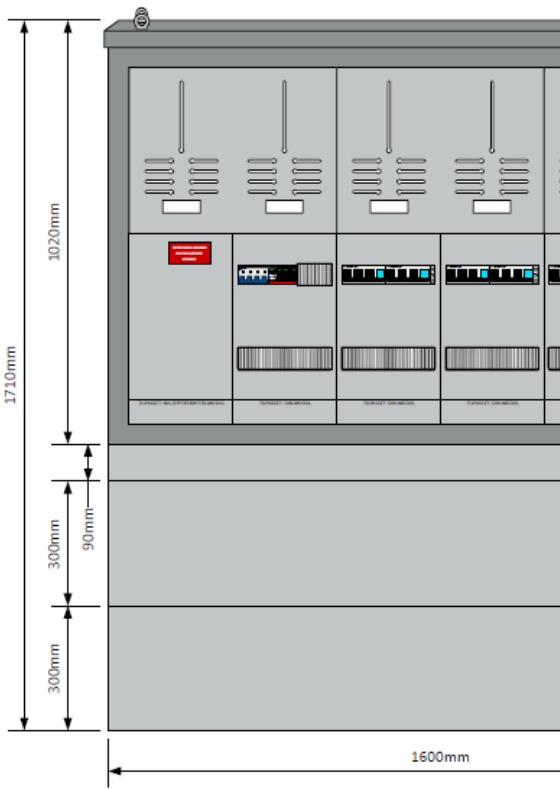
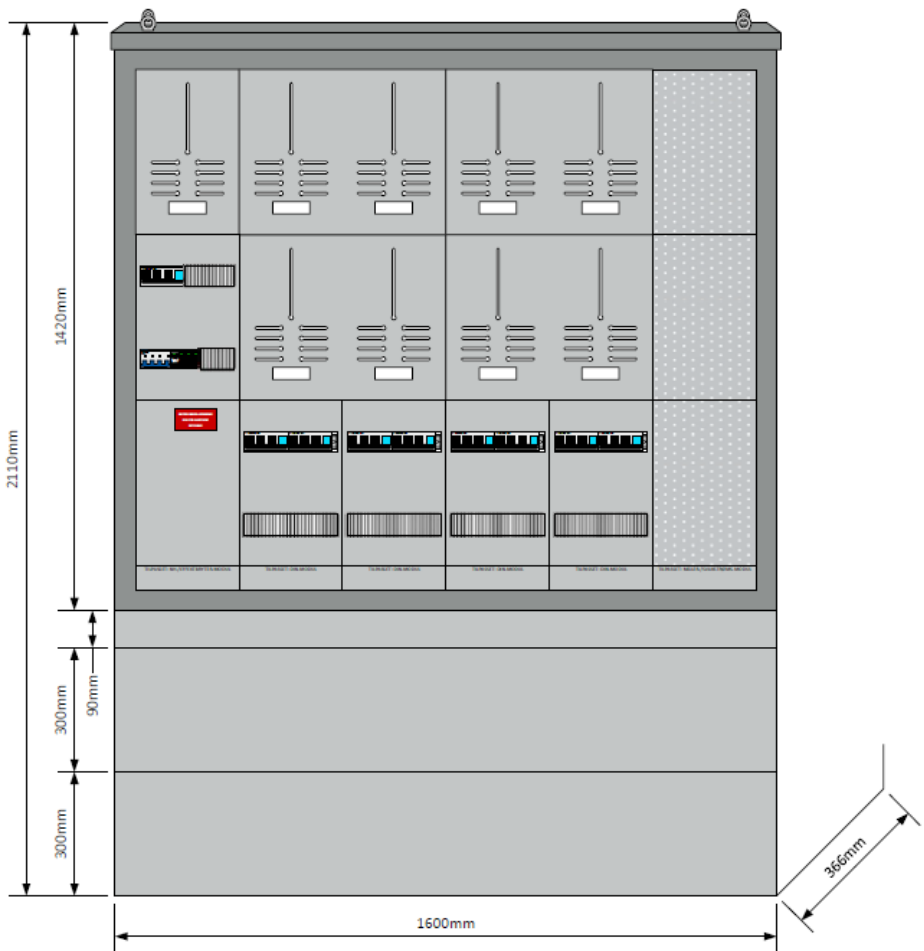

VED BRUK AV SOKKEL 10 cm BLIR TOTAL HØYDE 152 cm

VED BRUK AV SOKKEL 10 cm BLIR TOTAL HØYDE 161 cm



# MODULER

CV058766  
Outflex modul 25x40cm  
målerplate 1 måler



CV058841  
Outflex modul 50x40cm  
målerplate 2 målere

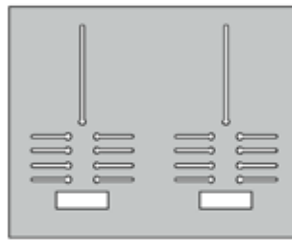

CV058759  
Outflex modul 25x40cm  
2x12mod DIN skinner komplett



CV058797  
Outflex modul 25x80cm  
5x12mod DIN skinner komplett

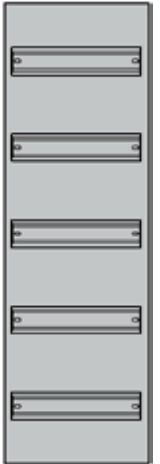

CV058834  
Outflex modul 25x80cm  
2x NH/effektbryter inkl avdekking

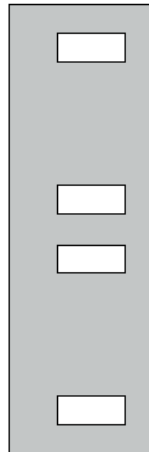

CV058827  
Outflex modul 50x40cm  
montasjeplate



CV058858  
Outflex modul 25x80cm  
montasjeplate inkl avd og 1-DIN



CV058780  
Outflex modul 25x40cm  
NH/effektbryter inkl. avdekking

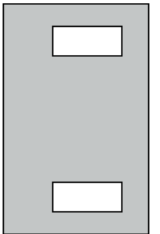

CV058810  
Outflex modul 50x80cm  
montasjeplate

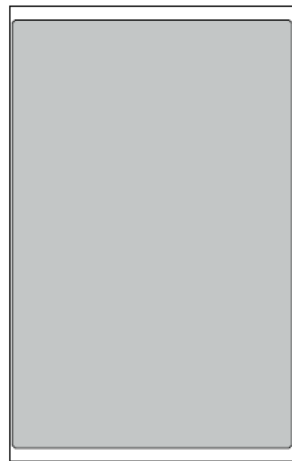

CV058773  
Outflex modul 25x40cm  
svakstrøm



CV058803  
Outflex modul 25x40cm  
montasjeplate

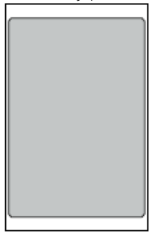

CV058865 Outflex Avdekking jordskinne måler/svakstrømsmodul 1 modul bred

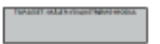

CV058872 Outflex Avdekking jordskinne NH/effektbryter med avdekking 1 modul bred

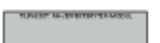

CV058889 Outflex Avdekking jordskinne for DIN-modul

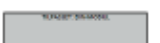

CV058896 Outflex Avdekking jordskinne montasjeplate 1 modul bred

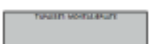

## Teknisk informasjon

Varenummer skap	Ant. moduler		Ytre dimensjoner i mm			Indre dimensjoner i mm		
			Høyde	Bredde	Dybde	Høyde	Bredde	Dybde
CV058636	4		1020	600	385	950	500	300
CV058643	6		1420	600	385	1350	1000	300
CV058650	8		1020	1100	385	950	1500	300
CV058667	12		1420	1100	385	1350	500	300
CV058674	12		1020	1600	385	950	1000	300
CV058681	18		1420	1600	385	1350	1500	300
Varenummer sokkel		Ant. flens utsparringer	Ytre dimensjoner i mm			Nedgravingdybde sokkel		
			Høyde	Bredde	Dybde			
CV058728		2	700	600	366	500		
CV058735		4	700	1100	366	500		
CV058742		6	700	1600	366	500		
CV058698		2	100	600	366			
CV058704		4	100	1100	366			
CV058711		6	100	1600	366			

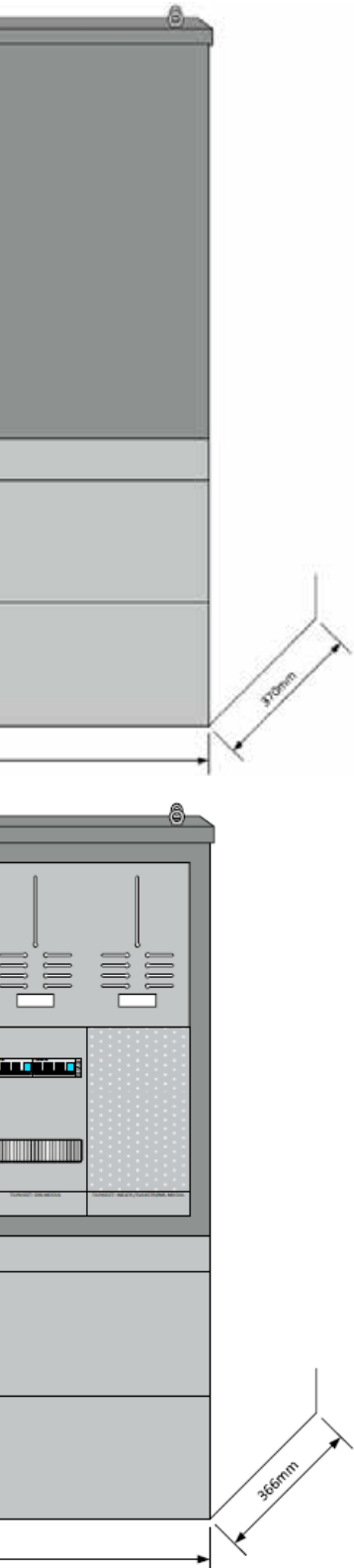

DE 112 cm

# POLYEST

i

## IP66 POLYESTER VEGGSKAP

Denne serien består av et sett med skap av varmpresset polyester forsterket med halogenfri glassfiber som leverer et veldig høyt ytelsesnivå. Med IP66 beskyttelse, er de designet spesielt for industrikjøkken, kjemisk og farmasøytisk industri på grunn av deres holdbarhet og motstand mot kjemiske midler.





# ER SKAP



## TEKNISK SPESIFIKASJON

- Grad av beskyttelse IP66
- Slagfasthet : IK10.
- Omgivelsestemperaturområde : -30°C / +60°C.
- Glødrådtest : 960°C.
- Termisk klasse : A 150°C.

## SERTIFISERING

Overensstemmelse med lavspenningsdirektivet 2014/35 / EU.  
Standarder : UNE-EN 62208 og UNE-EN 61439-1-3 (som gjeldende).

## MATERIALER

Fiberglass-forsterket varmpresset polyester.  
Hovedtrekk:  
• Halogenfri.  
• Ikke-hygroskopisk (null vannabsorpsjon).  
• Dobbelt isolasjon.  
• Korrosjonsbestandig

## FARGE

RAL 7035 grå.

## VEGGSKAP POLYESTER ENKEL DØR U/MONTASJEPLATE

Varenummer	Elnr	Beskrivelse
CV055734	2413559	Veggskap polyester IP66 600 x 400 x 230 u/mont.plate
CV055741	2413560	Veggskap polyester IP66 600 x 500 x 230 u/mont.plate
CV055758	2413561	Veggskap polyester IP66 800 x 600 x 300 u/mont.plate

## VEGGSKAP POLYESTER TILBEHØR MODULÆR AVDEKKING

Varenummer	Elnr	Beskrivelse
CV055796	1727935	Veggskap polyester tilbehør modulær avdekking 3x18 (600 x 400)
CV055802	1727936	Veggskap polyester tilbehør modulær avdekking 3x23 (600 x 500)
CV055819	1727937	Veggskap polyester tilbehør modulær avdekking 4x29 (800 x 600)

## VEGGSKAP POLYESTER TILBEHØR

Varenummer	Elnr	Beskrivelse
CV055765	2413563	Veggskap polyester tilbehør mont.plate metall 600 x 400
CV055772	2413564	Veggskap polyester tilbehør mont.plate metall 600 x 500
CV055789	2413565	Veggskap polyester tilbehør mont.plate metall 800 x 600
CV055826	2413567	Veggskap polyester tilbehør justeringssett for mont.plate dybde 230mm
CV055833	2413568	Veggskap polyester tilbehør justeringssett for mont.plate dybde 300mm
CV055840	2413569	Veggskap polyester tilbehør veggfeste 4 stk
CV055857	2413570	Veggskap polyester tilbehør veggfeste justerbart 4 stk
CV055864	2413571	Veggskap polyester tilbehør lås m/nøkkel T141

# SYREFASTE SKAP



## IP55/IP66 SYREFASTE VEGGSKAP

Denne serien er en gruppe av skap som kan brukes for å huse elektrisk eller elektronisk brytere, kontrollutstyr og utstyr som er nødvendig for å levere, distribuere og transformere elektrisitet i industrianlegg.

Serien består av et omfattende utvalg av standardmodeller laget av kvalitetsmaterialer i syrefast stål.



## TEKNISK SPESIFIKASJON

- Grad av beskyttelse IP66 ved enkel dør
- Grad av beskyttelse IP55 ved dobbel dør
- Slagfasthet : IK10.
- Omgivelsestemperaturområde : -25°C / +40°C.
- Maksimal driftsspennning : 1000 VAC.
- Maksimal temperatur for dørpakning : 80°C.

## SERTIFISERING

Overensstemmelse med lavspenningsdirektivet 2014/35 / EU.

Standarder : UNE-EN 62208 og UNE-EN 61439-1-3 (som gjeldende).

## MATERIALER

- AISI 316L :

Industrielle miljøer og utendørsanlegg med aggressive midler eller saltvannsmiljøer; mat, kjemisk og petrokjemisk industri, hvor en høy grad av hygiene er påkrevd, i tillegg havneområder og områder med høy salt eller klorkonsentrasjon.

## FARGE

Scotch 320 satin finish





## VEGGSKAP SYREFAST IP66 M/ENKEL DØR - IP55 M/DOBBEL DØR

Varenummer	EL Nummer	Beskrivelse
CV055871	2400161	Veggskap syrefast IP66 300 x 200 x 150 *
CV055888	2400162	Veggskap syrefast IP66 300 x 250 x 150
CV055895	2400163	Veggskap syrefast IP66 300 x 300 x 150 *
CV055901	2400164	Veggskap syrefast IP66 400 x 300 x 200
CV055918	2400165	Veggskap syrefast IP66 400 x 400 x 200
CV055925	2400166	Veggskap syrefast IP66 400 x 600 x 200 *
CV055932	2400167	Veggskap syrefast IP66 500 x 400 x 200
CV055949	2400168	Veggskap syrefast IP66 500 x 400 x 250
CV055956	2400169	Veggskap syrefast IP66 600 x 400 x 200
CV055963	2400170	Veggskap syrefast IP66 600 x 500 x 250 *
CV055970	2400171	Veggskap syrefast IP66 600 x 600 x 250
CV055987	2400172	Veggskap syrefast IP66 700 x 500 x 250 *
CV055994	2400173	Veggskap syrefast IP66 800 x 600 x 300
CV056007	2400174	Veggskap syrefast IP66 800 x 800 x 300
CV056014	2400160	Veggskap syrefast IP66 1000 x 800 x 300 *
CV056021	2400158	Veggskap syrefast IP55 m/dobbel dør 1000 x 1000 x 300 *
CV056038	2400159	Veggskap syrefast IP55 m/dobbel dør 1200 x 1000 x 300 *
* BESTILLINGSVARE		

## VEGGSKAP SYREFAST TILBEHØR MODULÆR AVDEKKING

Varenummer	EL Nummer	Beskrivelse
CV056052	1727938	Mod. avdekking 2x8 mod (300 x 250 x 150)
CV056069	1727939	Mod. avdekking 3x11 mod (400 x 300 x 200)
CV056076	1727940	Mod. avdekking 3x16 mod (500 x 400 x 200)
CV056083	1727941	Mod. avdekking 4x16 mod (600 x 400 x 200)
CV056090	1727942	Mod. avdekking 5x22 mod (700 x 500 x 250) *
CV056106	1727943	Mod. avdekking 4x26 + 1x24mod (800x 600 x 300)
CV056113	1727944	Mod. avdekking 5x38 mod (800 x 800 x 300)
CV056120	1727945	Mod. avdekking 6x38 mod (1000 x 800 x 300) *
CV059268	1727946	Mod. avdekking 4x26 mod (600 x 600 x 300)

## VEGGSKAP SYREFAST TILBEHØR VEGGFESTE

Varenummer	EL Nummer	Beskrivelse
CV056045	2413572	Veggskap syrefast tilbehør veggfeste 4 stk

# KOBLINGSKLEMMER FOR DIN

## AL / CU KOBLINGSKLEMME FOR DIN MONTASJE



ENKEL KOBLINGSKLEMME



ENKEL KOBLINGSKLEMME



50MM<sup>2</sup> PEN KOBLINGSKLEMME

Varenummer	EL Nummer	Beskrivelse
CV013215	1221612	KOBLINGSKLEMME AL/CU 50mm <sup>2</sup> ENKEL GRÅ
CV013222	1221613	KOBLINGSKLEMME AL/CU 50mm <sup>2</sup> ENKEL BLÅ
CV013239	1221614	KOBLINGSKLEMME AL/CU 50mm <sup>2</sup> ENKEL GUL/GRØNN
CV013246	1221615	KOBLINGSKLEMME AL/CU 50mm <sup>2</sup> DOBBEL GRÅ
CV013253	1221616	KOBLINGSKLEMME AL/CU 50mm <sup>2</sup> DOBBEL BLÅ
CV013260	1221617	KOBLINGSKLEMME AL/CU 50mm <sup>2</sup> DOBBEL GUL/GRØNN
CV034015	1225313	KOBLINGSKLEMME AL/CU 50mm <sup>2</sup> TRIPPEL GRÅ
CV034022	1225312	KOBLINGSKLEMME AL/CU 50mm <sup>2</sup> TRIPPEL BLÅ
CV034039	1225314	KOBLINGSKLEMME AL/CU 50mm <sup>2</sup> TRIPPEL GUL/GRØNN
CV013277	1221618	KOBLINGSKLEMME AL/CU 95mm <sup>2</sup> ENKEL GRÅ
CV013284	1221619	KOBLINGSKLEMME AL/CU 95mm <sup>2</sup> ENKEL BLÅ
CV013291	1221620	KOBLINGSKLEMME AL/CU 95mm <sup>2</sup> ENKEL GUL/GRØNN
CV013307	1221704	KOBLINGSKLEMME AL/CU 95mm <sup>2</sup> DOBBEL GRÅ
CV013314	1221705	KOBLINGSKLEMME AL/CU 95mm <sup>2</sup> DOBBEL BLÅ
CV013321	1221706	KOBLINGSKLEMME AL/CU 95mm <sup>2</sup> DOBBEL GUL/GRØNN
CV034046	1225316	KOBLINGSKLEMME AL/CU 95mm <sup>2</sup> TRIPPEL GRÅ
CV034053	1225315	KOBLINGSKLEMME AL/CU 95mm <sup>2</sup> TRIPPEL BLÅ
CV034060	1225317	KOBLINGSKLEMME AL/CU 95mm <sup>2</sup> TRIPPEL GUL/GRØNN

Merk: Koblingsklemmene finnes i størrelser 50, 95, 150 og 240 mm<sup>2</sup>, enkel, dobbel eller trip

## AL / CU KOBLINGSKLEMME PEN DOBBEL GUL/GRØNN/BLÅ

Varenummer	EL Nummer	Beskrivelse
CV061315	1200508	KOBL.KL AL/CU 50mm <sup>2</sup> PEN DOBBEL GUL/GRØNN/BLÅ
CV061322	1200509	KOBL.KL AL/CU 95mm <sup>2</sup> PEN DOBBEL GUL/GRØNN/BLÅ

## KOBLINGSKLEMME IP30 AVDEKKING

Varenummer	EL Nummer	Beskrivelse
CV058148	1201110	KOBL.KL AL/CU 50mm <sup>2</sup> AVDEKKING X1 CK 50 IP30
CV058155	1201111	KOBL.KL AL/CU 95mm <sup>2</sup> AVDEKKING X1 CK 95 IP30
CV058162	1201112	KOBL.KL AL/CU 150mm <sup>2</sup> AVDEKKING X1 CK 150 IP30
CV058179	1201113	KOBL.KL AL/CU 240mm <sup>2</sup> AVDEKKING X1 CK 240 IP30

## MERKESKILT KOBLINGSKLEMME

Varenummer	EL Nummer	Beskrivelse
CV059220	1200468	MERKESKILT KOBL.KLEMME AL/CU 50MM <sup>2</sup> 10Nm
CV059237	1200469	MERKESKILT KOBL.KLEMME AL/CU 95MM <sup>2</sup> 14Nm





# VEGGSKAP IP66 LAKKERT STÅL



Veggskap produsert av IDE som er en ledende produsent av apparatskap i stål til industrien og tavlebyggere. Hovedproduktene er gulvskap og veggskap, samt et bredt tilbehørsprogram som tilfredsstillter dagens krav til et moderne veggskap.

Her finner man alt fra små veggskap fra 300x300 til store skap opptil 1200x1200mm.

## VEGGSKAP IP66 LAKKERT STÅL

Varenummer	EL Nummer	Beskrivelse
CV056830	2400135	Veggskap lakkert stål IP66 300 x 300 x 150
CV056847	2400136	Veggskap lakkert stål IP66 400 x 300 x 150
CV056854	2400137	Veggskap lakkert stål IP66 400 x 400 x 200
CV056861	2400138	Veggskap lakkert stål IP66 400 x 600 x 200
CV056878	2400139	Veggskap lakkert stål IP66 500 x 400 x 200
CV056885	2400140	Veggskap lakkert stål IP66 500 x 500 x 200
CV056892	2400141	Veggskap lakkert stål IP66 600 x 400 x 200
CV056908	2400142	Veggskap lakkert stål IP66 600 x 400 x 250
CV056915	2400143	Veggskap lakkert stål IP66 600 x 600 x 200
CV056922	2400144	Veggskap lakkert stål IP66 600 x 600 x 250
CV056939	2400145	Veggskap lakkert stål IP66 600 x 600 x 300
CV056946	2400146	Veggskap lakkert stål IP66 700 x 500 x 200
CV056953	2400147	Veggskap lakkert stål IP66 800 x 600 x 250
CV056960	2400148	Veggskap lakkert stål IP66 800 x 600 x 300
CV056977	2400149	Veggskap lakkert stål IP66 800 x 600 x 400
CV056984	2400150	Veggskap lakkert stål IP66 800 x 800 x 300
CV056991	2400151	Veggskap lakkert stål IP66 1000 x 600 x 300
CV057004	2400152	Veggskap lakkert stål IP66 1000 x 800 x 300
CV057011	2400153	Veggskap lakkert stål IP66 1000 x 1000 x 300
CV057028	2400154	Veggskap lakkert stål IP66 1200 x 600 x 300
CV057035	2400155	Veggskap lakkert stål IP66 1200 x 800 x 300
CV057042	2400156	Veggskap lakkert stål IP66 1200 x 1000 x 300
CV057059	2400157	Veggskap lakkert stål IP66 1200 x 1200 x 250 (SKAFFEVARE)

## VEGGSKAP IP66 LAKKERT TILBEHØR

Varenummer	EL Nummer	Beskrivelse
CV059275	1727925	Mod. avdekking 2x8 mod (300 x 250 x 150/200) *
CV059282	1727926	Mod. avdekking 3x11 mod (400 x 300 x 150/200)
CV059299	1727927	Mod. avdekking 3x16 mod (500 x 400 x 150/200)
CV059305	1727928	Mod. avdekking 4x16 mod (600 x 400 x 150/200)
CV059312	1727929	Mod. avdekking 4x26 mod (600 x 600 x 250/300)
CV059329	1727930	Mod. avdekking 4x26 + 1x24mod (800x 600 x 250/300)
CV059336	1727931	Mod. avdekking 5x22 mod (700 x 500 x 250/300) *
CV059343	1727932	Mod. avdekking 5x38 mod (800 x 800 x 250/300) *
CV059350	1727933	Mod. avdekking 6x38 mod (1000 x 800 x 250/300) *
CV059411	1727934	Mod. avdekking 2x11 mod (300 x 300 x 150/200)
CV057066	2413558	Veggskap lakkert stål tilbehør veggfeste 4 stk

# GULVSKAP 750 STRUKTUR OVERSIKT IP30

- LEVERES OGSÅ I
- IP 44
- IP 54
- 40 MODULER PÅ FULL DIN BREDDE
- 3 FLENSPLASSER PÅ 160 DYBDE
- 6 FLENSPLASSER PÅ 250 DYBDE
- 6 FLENSPLASSER PÅ 320 DYBDE
- LEVERES MED DØR
- ALLE PRISER ER MED 250 DYBDE
- HØYDE 2 METER

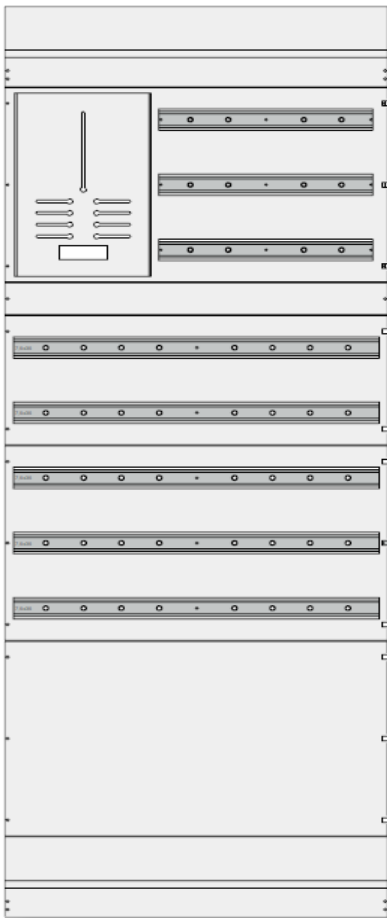

■ INNREDNING 750MM  
■ VARENUMMER 990266



■ INNREDNING 750MM  
■ VARENUMMER 990269



■ INNREDNING 750MM  
■ VARENUMMER 990267



■ INNREDNING 750MM  
■ VARENUMMER 990268



■ INNREDNING 750MM  
■ VARENUMMER 991436



**12.000,-**

■ INNREDNING 750MM  
■ VARENUMMER 990270



■ INNREDNING 750MM  
■ VARENUMMER 990271



■ INNREDNING 750MM  
■ VARENUMMER 990272

## CENTECH GULVSKAP TILLEGG FOR DYBDE

Forpakning	Varenummer	Beskrivelse
1	990285	CENTECH BASIS SKAP 750 DYBDE 160
1	990251	CENTECH BASIS SKAP 750 DYBDE 250
1	990284	CENTECH BASIS SKAP 750 DYBDE 320

**ALLE GULVSKAP LEVERES MED DØR**



# GULVSKAP 600

## STRUKTUR OVERSIKT IP30

- LEVERES OGSÅ I
- IP 44
- IP 54
- 30 MODULER PÅ FULL DIN BREDD
- 2 FLENSPLASSER PÅ 160 DYBDE
- 4 FLENSPLASSER PÅ 250 DYBDE
- 6 FLENSPLASSER PÅ 320 DYBDE
- LEVERES MED DØR
- ALLE PRISER ER MED 250 DYBDE
- HØYDE 2 METER



- INNREDNING 600MM
- VARENUMMER 990259



- INNREDNING 600MM
- VARENUMMER 991435



- INNREDNING 600MM
- VARENUMMER 990693



- INNREDNING 600MM
- VARENUMMER 990260

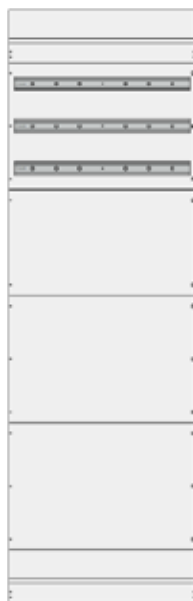

- INNREDNING 600MM
- VARENUMMER 990262



- INNREDNING 600MM
- VARENUMMER 990263



- INNREDNING 600MM
- VARENUMMER 990264



- INNREDNING 600MM
- VARENUMMER 990265

### CENTECH GULVSKAP TILLEGG FOR DYBDE

Forpakning	Varenummer	Beskrivelse
1	990287	CENTECH BASIS SKAP 600 DYBDE 160
1	990253	CENTECH BASIS SKAP 600 DYBDE 250
1	990286	CENTECH BASIS SKAP 600 DYBDE 320

**ALLE GULVSKAP LEVERES MED DØR**

# GULVSKAP 450

- LEVERES OGSÅ I
- IP 44
- IP 54
- 21 MODULER PÅ FULL DIN BREDDE
- 2 FLENSPLASSER PÅ 160 DYBDE
- 4 FLENSPLASSER PÅ 250 DYBDE
- 4 FLENSPLASSER PÅ 320 DYBDE
- LEVERES MED DØR
- ALLE PRISER ER MED 250 DYBDE
- HØYDE 2 METER

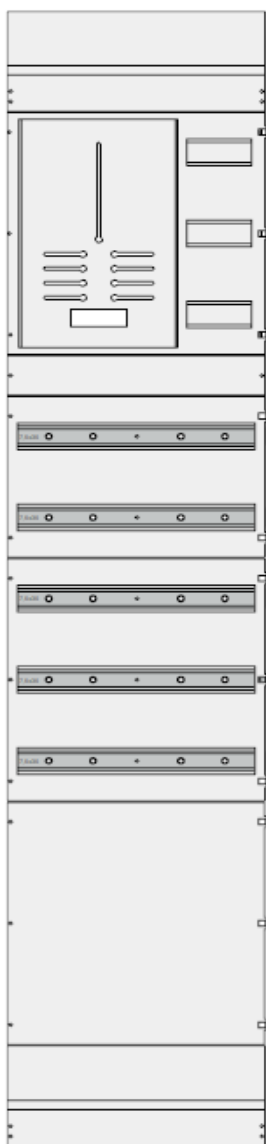

■ INNREDNING 450MM  
■ VARENUMMER 990254

## STRUKTUR OVERSIKT IP30



■ INNREDNING 450MM  
■ VARENUMMER 990247



■ INNREDNING 450MM  
■ VARENUMMER 991434



■ INNREDNING 450MM  
■ VARENUMMER 990255



■ INNREDNING 450MM  
■ VARENUMMER 990256



■ INNREDNING 450MM  
■ VARENUMMER 990257



■ INNREDNING 450MM  
■ VARENUMMER 990258

### CENTECH GULVSKAP TILLEGG FOR DYBDE

Forpakning	Varenummer	Beskrivelse
1	990283	CENTECH BASIS SKAP 450 DYBDE 160
1	990249	CENTECH BASIS SKAP 450 DYBDE 250
1	990248	CENTECH BASIS SKAP 450 DYBDE 320

**ALLE GULVSKAP LEVERES MED DØR**



# FLENSER



**i** **Multiflens**  
 Centech Multiflens. For kabler med ytterdiameter Ø15-60mm. Tilpasses kabelens ytterdiameter ved å fjerne gummilameller.  
 Inkludert slangeklemme i syrefast stål strammes til for å tette rundt kabel.

## MULTIFLENS

Varenummer	Elnummer	Beskrivelse
CV060974	1100179	FLENS MULTIFLENS 1-1
CV060950	1100177	FLENS MULTIFLENS 2-1
CV060967	1100178	FLENS MULTIFLENS 2-2

## GUMMIFLENS

Varenummer	Elnummer	Beskrivelse
CV013468	1102100	FLENS GUMMI HALOGENFRI FG 25
CV010627	1102101	FLENS GUMMI HALOGENFRI FG 35
CV014878	1102102	FLENS GUMMI HALOGENFRI FG13 240+
CV014885	1102103	FLENS GUMMI HALOGENFRI FG2 2X240

# MAUS STIXX BRANNSLUKKER KLISTERMERKE

## Fordeler

- Kompakt størrelse 10 x 5 cm
- Frittstående enhet
- Ikke trykksatt
- Saneringsfri teknologi
- Meget enkelt system
- Vedlikeholdsfritt
- Levetid 5 år
- Reagerer raskt, 3-5 sek
- Ufarlig kaliumblanding
- Slokker alle typer branner\*

\*Unntatt metall- og glødebranner.



3-5 sekunders aktivering



5 års beskyttelse



Kompakt størrelse

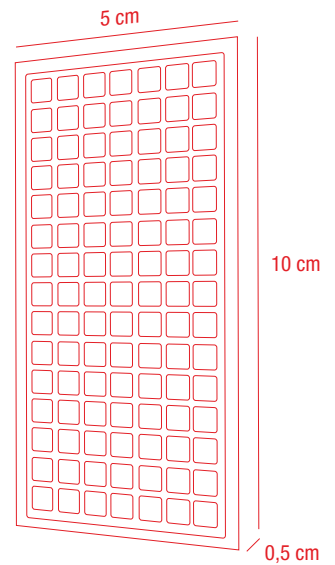

## Bruksområde

- 1** Dekk 20% av det øvre området for optimal brannbeskyttelse.

Les mer om hvor mange klistremerker som anbefales for ulike størrelser på sikringskap under avsnittet :  
"Regne ut antallet"



- 2** Ved 380°C utløses klistermerket innen 3-5 sekunder.



- 3** Når kaliumgassen sprer seg i skapet, er den også en effektiv etterslukningsbeskyttelse.

Les mer om teknologien under avsnittet "Teknologi"





**Bruksveiledning :**

- 1 Ta bort den selvklebende beskyttelsesplasten på baksiden av MAUS Stixx
- 2 Fest MAUS Stixx på en flat overflate eller brakett over det forventede tenningsområdet med den fargede siden vendt ned
- 3 Ikke bøy eller skjær/kutt MAUS Stixx
- 4 Sjekk regelmessig MAUS Stixx for å sikre at den ikke er aktivert
- 5 De delene av MAUS Stixx som har blitt aktivert blir svarte. MAUS Stixx må da byttes ut.

**Regne ut antallet**

Her er en enkel beregningsmetode for raskt å vite hvor mange

MAUS Stixx som skapet trenger.

1. Beregn arealet (taket på skapet) areal A x B.  
Feks. A Bredde. 50 cm x B Dybde 20 cm = 1000 cm blir arealet X
2. Del arealet X med klistermerkets areal Y (50 cm)  
Feks. Skapets areal X er 1000 cm / Y 50 cm = Resultatet Z blir 20
3. Beregne 20% av Z og du får frem hvor mange klistermerker som trengs.  
Feks. Z 20 x 0,2 (20%) = 4. Dvs. 4 klistermerker er optimalt.

Anbefalt antall: Resultat 0-1,1 = 1 klistermerke, 1,1-2,1 = 2 klistermerker,

2,1-3,1 = 3 klistermerker etc.

Eksempel (cm):

Høyde	Bredde	Dybde	Resultat	Antall MAUS Stixx
300	20	12	0,96	1 (1 i overkant)
380	30	21	2,52	3 (2 i overkant, 1 på vegg/dør*)
600	60	21	5,04	5 (2 i overkant, 3 på vegg/dør*)

**Plasseringsguide**

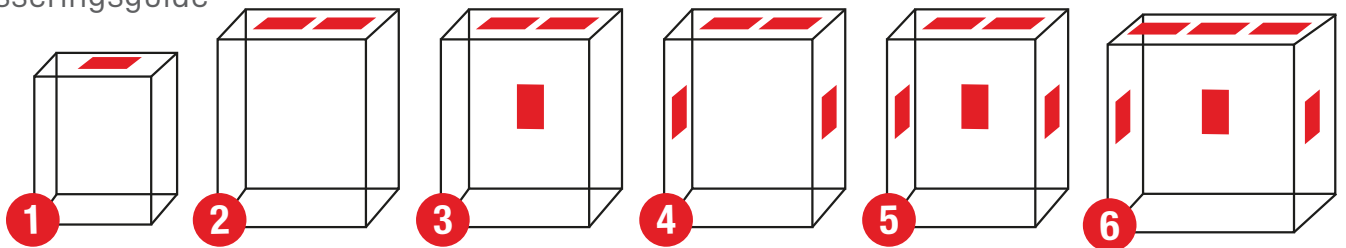

\*Midt i skapet eller der det er best å beskytte skapet mot brann.

**VIKTIG!** Det må ikke være mer enn 30 cm fra der en potensiell brann kan oppstå til plasseringen av MAUS Stixx. Hvis skapet er over 60 cm høyt, bør plassen over 60 cm beregnes som et nytt skap i henhold til formelen "Regne ut antallet".

**Formel**

$$\frac{\text{Overflate } X}{\text{Stixx overflate } Y} \times 20\% = \text{ANTALL MAUS STIXX}$$

**BRANNSLUKKER KLISTERMERKE OG SLUKKEAMPULL**

Varenummer	Elnummer	Beskrivelse
CV059824	1800138	MAUS STIXX BRANNSLUKKER KLISTERMERKE
CV061339	1800151	MAUS STIXX BRANNSLUKKER KLISTERMERKE SALGSBOKS á 30pk
CV059466	1800137	SLUKKEAMPULL BONPET RØD (600ml)

## MODULÆRKONTAKTORER 230V

Varenummer	El nummer	Beskrivelse
CV003483	4101316	Modulærkontaktør 20A 2P-2NO 230V NCH8
CV031094	4101500	Modulærkontaktør 40A 2P-2NO 230V NCH8
CV031100	4101502	Modulærkontaktør 63A 2P-2NO 230V NCH8
CV027182	4101501	Modulærkontaktør 40A 4P-4NO 230V NCH8
CV003490	4101317	Modulærkontaktør 63A 4P-4NO 230V NCH8

## MODULÆRKONTAKTORER 230V MED BRYTER

Varenummer	El nummer	Beskrivelse
CV059510	4100108	Modulærkontaktør 20A 2P-2NO m/bryter 230V NCH8M
CV059534	4100109	Modulærkontaktør 63A 2P-2NO m/bryter 230V NCH8M
CV059541	4100110	Modulærkontaktør 63A 4P-4NO m/bryter 230V NCH8M

## MODULÆRKONTAKTORER 24V

Varenummer	El nummer	Beskrivelse
CV021166	4101503	Modulærkontaktør 20A 2P-2NO 24VAC NCH8
CV021173	4101504	Modulærkontaktør 63A 2P-2NO 24VAC NCH8
CV021189	4101505	Modulærkontaktør 63A 4P-4NO 24VAC NCH8

## KONTAKTORER LOVATO 3 POL 230V

Varenummer	El nummer	Beskrivelse
CV064309	4101202	Kontaktør BF1210 3P+1NO 12A AC3 230VAC 50/60Hz spole
CV064316	4101203	Kontaktør BF1810 3P+1NO 18A AC3 230VAC 50/60Hz spole
CV064323	4101204	Kontaktør BF2510 3P+1NO 25A AC3 230VAC 50/60Hz spole
CV064330	4101205	Kontaktør BF3200 3P 32A AC3 230VAC 50/60Hz spole
CV064347	4101206	Kontaktør BF3800 3P 38A AC3 230VAC 50/60Hz spole
CV064354	4101207	Kontaktør BF5000 3P 50A AC3 230VAC 50/60Hz spole
CV064361	4101208	Kontaktør BF6500 3P 65A AC3 230VAC 50/60Hz spole
CV064378	4101209	Kontaktør BF8000 3P 80A AC3 230VAC 50/60Hz spole
CV064385	4101210	Kontaktør BF9400 3P 94A AC3 230VAC 50/60Hz spole
CV064392	4101211	Kontaktør BF11500 3P 115A AC3 230VAC 50/60Hz spole
CV064408	4101212	Kontaktør BF150 3P 150A AC3 230VAC 50/60Hz spole

## KONTAKTORER LOVATO 4 POL 230V

Varenummer	El nummer	Beskrivelse
CV064415	4101213	Kontaktør BF12T4 4P 12A AC3 230VAC 50/60Hz spole
CV064422	4101214	Kontaktør BF18T4 4P 18A AC3 230VAC 50/60Hz spole
CV064439	4101215	Kontaktør BF26T4 4P 26A AC3 230VAC 50/60Hz spole
CV064446	4101216	Kontaktør BF38T4 4P 38A AC3 230VAC 50/60Hz spole
CV064453	4101217	Kontaktør BF40T4 4P 40A AC3 230VAC 50/60Hz spole
CV064460	4101218	Kontaktør BF50T4 4P 50A AC3 230VAC 50/60Hz spole
CV064477	4101219	Kontaktør BF65T4 4P 65A AC3 230VAC 50/60Hz spole
CV064484	4101220	Kontaktør BF80T4 4P 80A AC3 230VAC 50/60Hz spole
CV064491	4101221	Kontaktør BF95T4 4P 95A AC3 230VAC 50/60Hz spole
CV064507	4101222	Kontaktør BF115T4 4P 115A AC3 230VAC 50/60Hz spole
CV064514	4101223	Kontaktør BF150T4 4P 150A AC3 230VAC 50/60Hz spole

## KONTAKTORER LOVATO SIGNALKONTAKTER

Varenummer	El nummer	Beskrivelse
CV064583	4101230	Hjelpkontakt BF kontaktør 1NO+1NC
CV064606	4101232	Hjelpkontakt BF kontaktør 2NC
CV064613	4101233	Hjelpkontakt BF kontaktør 2NO

## IMPULSRELEÈR

Varenummer	El nummer	Beskrivelse
CV036781	1400016	IMPULSRELÈ 16A 230V 1NO
CV036797	1400017	IMPULSRELÈ 32A 230V 1NO
CV057332	1400109	IMPULSRELÈ 16A 230V 2NO
CV057349	1400110	IMPULSRELÈ 32A 230V 2NO

## PÅVEGGSKAP / KAPSLINGER IP65

Varenummer	El nummer	Beskrivelse
CV062862	1700181	Påveggskap ABS grå IP65 med transparent dør 1x4mod
CV062879	1700182	Påveggskap ABS grå IP65 med transparent dør 1x6mod
CV062886	1700183	Påveggskap ABS grå IP65 med transparent dør 1x8mod
CV062893	1700184	Påveggskap ABS grå IP65 med transparent dør 1x12mod
CV062909	1700185	Påveggskap ABS grå IP65 med transparent dør 1x18mod
CV062916	1700186	Påveggskap ABS grå IP65 med transparent dør 2x12mod
CV062923	1700187	Påveggskap ABS grå IP65 med transparent dør 2x18mod
CV062930	1700188	Påveggskap ABS grå IP65 med transparent dør 3x12mod
CV062947	1700189	Påveggskap ABS grå IP65 med transparent dør 3x18mod
CV062954	1700190	Påveggskap plast hvit IP 20 uten dør 2 moduler
CV062961	1700191	Påveggskap plast hvit IP 20 uten dør 4 moduler
CV062978	1700192	Påveggskap plast plast hvit IP 40 med hvit dør 8 moduler
CV062985	1700193	Påveggskap plast plast hvit IP 40 med hvit dør 12 moduler

## AUTOMATSIKRING NXB 80 - 125A 3P

Varenummer	El nummer	Beskrivelse
CV057875	1600986	Automatsikring 3P 80A C-kar M
CV057905	1600987	Automatsikring 3P 80A D-kar M
CV057868	1600990	Automatsikring 3P 100A C-kar M
CV057899	1600991	Automatsikring 3P 100A D-kar M
CV059725	1600994	Automatsikring 3P 125A C-kar M
CV059732	1600995	Automatsikring 3P 125A D-kar M

## AUTOMATSIKRING NXB 80 - 125A 4P

Varenummer	El nummer	Beskrivelse
CV057936	1600988	Automatsikring 4P 80A C-kar M
CV057967	1600989	Automatsikring 4P 80A D-kar M
CV057929	1600992	Automatsikring 4P 100A C-kar M
CV057950	1600993	Automatsikring 4P 100A D-kar M
CV059749	1600996	Automatsikring 4P 125A C-kar M
CV059756	1600997	Automatsikring 4P 125A D-kar M

## TILBEHØR NXB

Varenummer	El nummer	Beskrivelse
CV068833	1602228	NXB-125(G) Signalkontakt AX-
CV068956	1602229	NXB-125(G) Alarmkontakt AL-
CV068963	1602230	NXB-125(G) Shunt SHT-X3
CV068970	1602231	NXB-125(G) Overspenningsutl-
CV068987	1602232	NXB-125(G) Underspenningsutl-
CV068994	1602233	NXB-125(G) Over/Underspen-

## JORDFEILAUTOMATER 3P B-KARAKT

Varenummer	El nummer	Beskrivelse
CV054157	1600495	JORDFEILAUT 3POL 10A B-KAR
CV054164	1600487	JORDFEILAUT 3POL 13A B-KAR
CV054171	1600488	JORDFEILAUT 3POL 16A B-KAR
CV054188	1600489	JORDFEILAUT 3POL 20A B-KAR
CV054195	1600490	JORDFEILAUT 3POL 25A B-KAR
CV054201	1600493	JORDFEILAUT 3POL 32A B-KAR
CV054218	1600494	JORDFEILAUT 3POL 40A B-KAR

## JORDFEILAUTOMATER 3P C-KARAKT

Varenummer	El nummer	Beskrivelse
CV050685	1600112	JORDFEILAUT 3POL 10A C-KAR
CV050692	1600113	JORDFEILAUT 3POL 13A C-KAR
CV050708	1600114	JORDFEILAUT 3POL 16A C-KAR
CV050715	1600115	JORDFEILAUT 3POL 20A C-KAR
CV050722	1600116	JORDFEILAUT 3POL 25A C-KAR
CV050739	1600117	JORDFEILAUT 3POL 32A C-KAR
CV050746	1600118	JORDFEILAUT 3POL 40A C-KAR

## JORDFEILAUTOMATER 3+N B-KARAKT

Varenummer	El nummer	Beskrivelse
CV054089	1600483	JORDFEILAUT 3+N P 10A B-KAR
CV054096	1600484	JORDFEILAUT 3+N P 13A B-KAR
CV054102	1600496	JORDFEILAUT 3+N P 16A B-KAR
CV054119	1600485	JORDFEILAUT 3+N P 20A B-KAR
CV054126	1600497	JORDFEILAUT 3+N P 25A B-KAR
CV054133	1600486	JORDFEILAUT 3+N P 32A B-KAR
CV054140	1600498	JORDFEILAUT 3+N P 40A B-KAR

## JORDFEILAUTOMATER 3+N C-KARAKT

Varenummer	El nummer	Beskrivelse
CV045247	1616623	JORDFEILAUT 3+N P 6A C-KAR
CV045254	1616616	JORDFEILAUT 3+N P 10A C-KAR
CV045261	1616617	JORDFEILAUT 3+N P 13A C-KAR
CV045278	1616618	JORDFEILAUT 3+N P 16A C-KAR
CV045285	1616619	JORDFEILAUT 3+N P 20A C-KAR
CV045292	1616620	JORDFEILAUT 3+N P 25A C-KAR
CV045308	1616621	JORDFEILAUT 3+N P 32A C-KAR
CV045315	1616622	JORDFEILAUT 3+N P 40A C-KAR

## JORDFEILAUTOMATER 2P B-KARAKT

Varenummer	El nummer	Beskrivelse
CV026637	1600214	JORDFEILAUT 2 MODUL 2P 6A B-KAR
CV020053	1616600	JORDFEILAUT 2 MODUL 2P 10A B-KAR
CV020060	1616603	JORDFEILAUT 2 MODUL 2P 13A B-KAR
CV020077	1616606	JORDFEILAUT 2 MODUL 2P 16A B-KAR
CV020084	1616609	JORDFEILAUT 2 MODUL 2P 20A B-KAR
CV020090	1616612	JORDFEILAUT 2 MODUL 2P 25A B-KAR
CV052238	1616624	JORDFEILAUT 2 MODUL 2P 32A B-KAR



NXB-125G 60898
NXB-125G 60898
NXB-125G 60898
NXB-125G 60898
NXB-125G 60947
NXB-125G 60947

NXB-125G 60898
NXB-125G 60898
NXB-125G 60898
NXB-125G 60898
NXB-125G 60947
NXB-125G 60947

X3
X3
løser OVT-X3
løser UVT-X3
ningsutløser OUVT-X3

**KARAKTERISTIKK 4 MODUL**

30 mA 6kA 4mod IT/TT 230V
30 mA 6kA 4mod IT/TT 230V
30 mA 6kA 4mod IT/TT 230V
30 mA 6kA 4mod IT/TT 230V
30 mA 6kA 4mod IT/TT 230V
30 mA 6kA 4mod IT/TT 230V
30 mA 6kA 4mod IT/TT 230V

**KARAKTERISTIKK 4 MODUL**

30 mA 6kA 4mod IT/TT 230V
30 mA 6kA 4mod IT/TT 230V
30 mA 6kA 4mod IT/TT 230V
30 mA 6kA 4mod IT/TT 230V
30 mA 6kA 4mod IT/TT 230V
30 mA 6kA 4mod IT/TT 230V
30 mA 6kA 4mod IT/TT 230V

**KARAKTERISTIKK 4 MODUL**

30 mA 6kA 4 mod TN 400V
30 mA 6kA 4 mod TN 400V
30 mA 6kA 4 mod TN 400V
30 mA 6kA 4 mod TN 400V
30 mA 6kA 4 mod TN 400V
30 mA 6kA 4 mod TN 400V
30 mA 6kA 4 mod TN 400V

**KARAKTERISTIKK 4 MODUL**

30 mA 6kA 4 moduler
30 mA 6kA 4 moduler
30 mA 6kA 4 moduler
30 mA 6kA 4 moduler
30 mA 6kA 4 moduler
30 mA 6kA 4 moduler
30 mA 6kA 4 moduler
30 mA 6kA 4 moduler

**KARAKTERISTIKK 2 MODULER**

B-KAR 30 mA
B-KAR 30 mA
B-KAR 30 mA
B-KAR 30 mA
B-KAR 30 mA
B-KAR 30 mA
B-KAR 30 mA

**JORDFEILAUTOMATER 2P C-KARAKTERISTIKK 2 MODULER**

Varenummer	El nummer	Beskrivelse
CV036644	1600108	JORDFEILAUT 2 MODUL 2P 6A C-KAR 30 mA
CV020008	1616601	JORDFEILAUT 2 MODUL 2P 10A C-KAR 30 mA
CV020015	1616604	JORDFEILAUT 2 MODUL 2P 13A C-KAR 30 mA
CV020022	1616607	JORDFEILAUT 2 MODUL 2P 16A C-KAR 30 mA
CV020039	1616610	JORDFEILAUT 2 MODUL 2P 20A C-KAR 30 mA
CV020046	1616613	JORDFEILAUT 2 MODUL 2P 25A C-KAR 30 mA
CV052245	1616625	JORDFEILAUT 2 MODUL 2P 32A C-KAR 30 mA

**JORDFEILAUTOMATER 2P K-KARAKTERISTIKK 2 MODULER**

Varenummer	El nummer	Beskrivelse
CV044479	1616602	JORDFEILAUT 2 MODUL 2P 10A K-KAR 30 mA
CV044486	1616605	JORDFEILAUT 2 MODUL 2P 13A K-KAR 30 mA
CV044493	1616608	JORDFEILAUT 2 MODUL 2P 15A K-KAR 30 mA
CV044509	1616611	JORDFEILAUT 2 MODUL 2P 20A K-KAR 30 mA

**JORDFEILAUTOMATER ELEKTRONISK**

Varenummer	El nummer	Beskrivelse
CV062336	1602080	JORDFEILAUT ELEKTRONISK 2POL 10A B-KAR 30 mA
CV062343	1602081	JORDFEILAUT ELEKTRONISK 2POL 13A B-KAR 30 mA
CV062350	1602082	JORDFEILAUT ELEKTRONISK 2POL 16A B-KAR 30 mA
CV062367	1602083	JORDFEILAUT ELEKTRONISK 2POL 20A B-KAR 30 mA
CV062374	1602084	JORDFEILAUT ELEKTRONISK 2POL 25A B-KAR 30 mA
CV062381	1602085	JORDFEILAUT ELEKTRONISK 2POL 32A B-KAR 30 mA
CV062398	1602086	JORDFEILAUT ELEKTRONISK 2POL 10A C-KAR 30 mA
CV062404	1602087	JORDFEILAUT ELEKTRONISK 2POL 13A C-KAR 30 mA
CV062411	1602088	JORDFEILAUT ELEKTRONISK 2POL 16A C-KAR 30 mA
CV062428	1602089	JORDFEILAUT ELEKTRONISK 2POL 20A C-KAR 30 mA
CV062435	1602090	JORDFEILAUT ELEKTRONISK 2POL 25A C-KAR 30 mA
CV062442	1602091	JORDFEILAUT ELEKTRONISK 2POL 32A C-KAR 30 mA
CV062459	1602092	JORDFEILAUT ELEKTRONISK 2POL 10A CK-KAR 30 mA
CV062466	1602093	JORDFEILAUT ELEKTRONISK 2POL 13A CK-KAR 30 mA
CV062473	1602094	JORDFEILAUT ELEKTRONISK 2POL 15A CK-KAR 30 mA
CV062480	1602095	JORDFEILAUT ELEKTRONISK 2POL 20A CK-KAR 30 mA
CV068796	1602989	JORDFEILAUT ELEKTRONISK 2POL 10A BK-KAR 30 mA
CV068802	1602990	JORDFEILAUT ELEKTRONISK 2POL 13A BK-KAR 30 mA
CV068819	1602991	JORDFEILAUT ELEKTRONISK 2POL 15A BK-KAR 30 mA
CV068826	1602992	JORDFEILAUT ELEKTRONISK 2POL 20A BK-KAR 30 mA

**LÅS JORDFEILAUTOMATER**

Varenummer	El nummer	Beskrivelse
CV046473	8801221	HENGELÅS TIL JORDFEILAUTOMAT
CV010818	1600131	LÅS AUTOMATSIKRING/OV/JFA/JFB

**JORDFEILBRYTERE B KLASSE**

Varenummer	El nummer	Beskrivelse
CV051996	1615006	JORDFEILBRYTER B-TYPE 2P 63A 30mA 3MODUL
CV053280		JORDFEILBRYTER B-TYPE 2P 63A 100mA 3MODUL
CV043889	1615000	JORDFEILBRYTER B-TYPE 4P 63A 30mA
CV053266	1615007	JORDFEILBRYTER B-TYPE 4P 63A 100mA
CV053273	1615008	JORDFEILBRYTER B-TYPE 4P 63A 300mA



# TILBEHØR



**STÅLFLENS**



**STÅLFLENS**

BRYTER UNDER AVDEKKING  
KUN FOR SAKKYNDIG  
BETJENING

**MERKESKILT**

400V TN-S

400V TN-C-S

**MERKESKILT**



**LYSRØR**

230V TT

230V IT

230V TN-S

**MERKESKILT**





**STÅLFLENS**

**JORDSKINNEKLEMME**

Varenummer	El nummer	Beskrivelse
CV033810	1225303	JORDSKINNEKLEMME 5mm/1,5-16mm <sup>2</sup>
CV033766	1225304	JORDSKINNEKLEMME 5mm/1,5-35mm <sup>2</sup>
CV033735	1225305	JORDSKINNEKLEMME 5mm/16-70mm <sup>2</sup>
CV033827	1225300	JORDSKINNEKLEMME 10mm/1,5-16mm <sup>2</sup>
CV033773	1225301	JORDSKINNEKLEMME 10mm/1,5-35mm <sup>2</sup>
CV033780	1225302	JORDSKINNEKLEMME 10mm/16-70mm <sup>2</sup>

**STÅLFLENSER**

Varenummer	El nummer	Beskrivelse
CV036599	1800068	FLENS STÅL M20/13
CV020213	1804603	FLENS STÅL M16
CV020206	1804604	FLENS STÅL M20/M25
CV020199	1804605	FLENS STÅL M50

**LYSRØR**

Varenummer	El nummer	Beskrivelse
CV057653	3700075	LED LYS FOR TAVLE M/MAGNET. 400LM. 24-48V DC/ 100-240V AC
CV064767	3700045	LED LYS M/MAGNET OG BEVEGELSESMELDER 220-240V AC

**AVDEKKINGER**

Varenummer	El nummer	Beskrivelse
CV005449	1701633	AVDEKKING DIN SKINNE UPV/ADS/SIKRINGSSKAP 21 cm
CV031698	1700406	AVDEKKING GRÅ 1 METER
CV023269	1701618	AVDEKKING GRÅ PLAST FOR SLISS FOR GULVSKAP 21 cm

**GRAVERTE MERKESKILT**

Varenummer	El nummer	Beskrivelse
CV010689	1701631	MERKESETT GRAVERT 230/400V 1-20 STANDARD SETT
CV020220	1702323	MERKESKILT 230V IT 25X80MM (BLÅ)
CV020244	1702324	MERKESKILT 230V TN-S 25X80MM (BLÅ)
CV020237	1702325	MERKESKILT 230V TT 25X80MM (BLÅ)
CV020275	1702326	MERKESKILT 400V TN-C-S 25X100MM (RØD)
CV020251	1702327	MERKESKILT 400V TN-S 25X80MM (RØD)
CV024594	1702328	MERKESKILT BRYTER UNDER AVDEKKING-KUN FOR SAKYNDIG BETJENING
CV024587	1702329	MERKESKILT GRAVERT (KUN FOR SAKYNDIG BETJENING)
CV014410	1702330	MERKESKILT GRAVERT OVERSPENNINGSVERN

**DISTRIBUSJONSKLEMMER**

Varenummer	El nummer	Beskrivelse
CV058247	1201218	DISTRIBUSJONSKLEMME AL/CU 4X35-4X25 GRÅ
CV058254	1201219	DISTRIBUSJONSKLEMME AL/CU 4X35-4X25 BLÅ
CV058261	1201220	DISTRIBUSJONSKLEMME AL/CU 4X35-4X25 GRØNN
CV058186	1201215	DISTRIBUSJONSKLEMME AL/CU 2X25-2X16 GRÅ
CV058193	1201216	DISTRIBUSJONSKLEMME AL/CU 2X25-2X16 BLÅ
CV058209	1201217	DISTRIBUSJONSKLEMME AL/CU 2X25-2X16 GRØNN

**ISOLERTE ENDEHYLSER ENKLE**

Forpakning	Varenummer	El nummer	Beskrivelse
500	CK570010	1803900	ISOLERT ENDEHYLSE IKY 0,50/8 ORANGE
500	CK570020	1803901	ISOLERT ENDEHYLSE IKY 0,75/8 HVIT
500	CK570030	1803902	ISOLERT ENDEHYLSE IKY 1,0/8 GUL
500	CK570040	1803903	ISOLERT ENDEHYLSE IKY 1,5/8 RØD
250	CK570050	1803904	ISOLERT ENDEHYLSE IKY 2,5/8 BLÅ
250	CK570060	1803905	ISOLERT ENDEHYLSE IKY 4,0/9 GRÅ
100	CK570070	1803906	ISOLERT ENDEHYLSE IKY 6,0/12 SORT
100	CK570080	1803907	ISOLERT ENDEHYLSE IKY 10/12 ELFENBEN
50	CK570090	1803908	ISOLERT ENDEHYLSE IKY 16/12 GRØNN
20	CK570100	1803909	ISOLERT ENDEHYLSE IKY 25/16 BRUN
20	CK570110	1803910	ISOLERT ENDEHYLSE IKY 35/25 BEIGE
20	CK570120	1803911	ISOLERT ENDEHYLSE IKY 50/20 OLIVEN

**ISOLERTE ENDEHYLSER DOBLE**

Forpakning	Varenummer	El nummer	Beskrivelse
500	CK572010	1803921	ISOLERT DOBBEL ENDEHYLSE IKY 2x0,50/8 ORANGE
500	CK572020	1803922	ISOLERT DOBBEL ENDEHYLSE IKY 2x0,75/8 HVIT
500	CK572030	1803923	ISOLERT DOBBEL ENDEHYLSE IKY 2x1,0/8 GUL
250	CK572040	1803924	ISOLERT DOBBEL ENDEHYLSE IKY 2x1,5/8 RØD
200	CK572050	1803925	ISOLERT DOBBEL ENDEHYLSE IKY 2x2,5/10 BLÅ
100	CK572060	1803926	ISOLERT DOBBEL ENDEHYLSE IKY 2x4/12 GRÅ
75	CK572070	1803927	ISOLERT DOBBEL ENDEHYLSE IKY 2x6/14 SORT
50	CK572080	1803928	ISOLERT DOBBEL ENDEHYLSE IKY 2x10/14 ELFENBEN
20	CK572090	1803929	ISOLERT DOBBEL ENDEHYLSE IKY 2x16/14 GRØNN

**PATCHEPLUGG**

Varenummer	El nummer	Beskrivelse
CV050005	6950000	PATCHEPLUGG KEYSTONE CAT6

KUN FOR SAKYNDIG  
BETJENING

**MERKESKILT**



**ENDEHYLSER**

# TILBEHØR



**STARTSTRØM-  
BEGRENSER**



**ASTROUR**



**RINGETRAFO**



**STIKK**



**TERMOSTATER**



**VARMEELEMENT**





MÅLERE

### AL / CU OVERGANGER

Varenummer	El nummer	Beskrivelse
CV011280		PISK SORT/GRÅ/BRUN 50mm <sup>2</sup> 345mm
CV013833		PISK M/SPLITT BLÅ-GUL/GRØNN 16/50mm <sup>2</sup> 345/800mm
CV020374	1225318	PISK SORT 16/50mm <sup>2</sup> 345mm
CV013574		PISK BLÅ 16/50mm <sup>2</sup> 345mm
CV014519		PISK GUL/GRØNN 16/50mm <sup>2</sup> 345mm
CV005494	1615671	AL/CU KLEMME 16-50mm <sup>2</sup>

### MÅLERE

Varenummer	El nummer	Beskrivelse
CV044394	8200800	MÅLER PRO1-1MOD LCD 1-FASE 45 A
CV044417	8200123	MÅLER PRO 380-S 3P/3+N IT/TT/TN DIREKTE 100 A
CV044448	8200124	MÅLER PRO 380-S-CT 3P/3+N IT/TT/TN TRAFOMÅLING MID

### MODULÆRE PRODUKTER

Varenummer	El nummer	Beskrivelse
CV013123	1407100	UR UKEUR DIGITAL 1 KANAL VEKSELKONTAKT
CV057530	1400217	UR ASTRONOMISK M/UTBYTTBART BATTERI FORHÅNDSPROGRAMERTE BYER
CV031018	1400000	FOTOCELLE DIN MONT. 2 TIL 200 LUX MED SENSOR IP65
CV010146	1615673	SCHUKOSTIKK DINMONTERT ENKEL
CV008181	1615672	RINGETRAFO AC 8v, 12v, 24v
CV057134	4100291	STARTSTRØMBEGRENSER LED 16A 1-FAS

### TERMOSTATER OG VARMEELEMENT

Varenummer	El nummer	Beskrivelse
CV027557	5406700	TERMOSTAT-10 TIL 50 GR NC THR DIN MONT FOR VARMEEL I SKAP
CV027564	5406701	TERMOSTAT-10 TIL 50 GR NO THV DIN MONT FOR KJØLING I SKAP
CV027571	5406702	VARMEELEMENT 25W M/40CM KABEL
CV027588	5406703	VARMEELEMENT 50W M/40CM KABEL
CV054867	5400568	VARMEELEMENT 25W MED INTEGRERT TERMOSTAT
CV054874	5400569	VARMEELEMENT 50W MED INTEGRERT TERMOSTAT
CV054881	5400570	VARMEELEMENT 75W MED INTEGRERT TERMOSTAT
CV054898	5400571	VARMEELEMENT 100W MED INTEGRERT TERMOSTAT
CV054904	5400572	VARMEELEMENT 150W MED INTEGRERT TERMOSTAT
CV054911	5400090	VARMEELEMENT KOMPAKT VIFTE 250W
CV054928	5400091	VARMEELEMENT KOMPAKT VIFTE 400W

### KURSOVERSIKT MATERIELL

Varenummer	El nummer	Beskrivelse
CV027540	1702319	KURSHOLDER FOR SKAP I PLAST GRÅ
CV023368	1702301	KURSHOLDER/LOMME MED LIM
CV004138	1701619	KURSFORTEGNELSE M. LIM

### ENKELVEGGEDE ALUMINIUMSKAP

Varenummer	El nummer	Beskrivelse
CV068840		Aluminiumskap enkelvegget H840 B650 D380
CV068857		Aluminiumskap enkelvegget H980 B650 D380
CV068864		Aluminiumskap enkelvegget H980 B800 D380
CV068871		Aluminiumskap enkelvegget H1120 B800 D380
CV068888		Aluminiumskap enkelvegget base B650
CV068895		Aluminiumskap enkelvegget base B800

### AL/CU DISTRIBUTUSJONSBLOKKER

Varenummer	El nummer	Beskrivelse
CV052597	1200549	Distribusjonsblokk Al/Cu 2x25mm <sup>2</sup> /6x10mm <sup>2</sup> UVB 100 Grå
CV052603	1200550	Distribusjonsblokk Al/Cu 2x25mm <sup>2</sup> /6x10mm <sup>2</sup> UVB 100 Blå
CV052610	1200551	Distribusjonsblokk Al/Cu 2x25mm <sup>2</sup> /6x10mm <sup>2</sup> UVB 100 Grønn
CV052627	1200552	Distribusjonsblokk Al/Cu 1x25mm <sup>2</sup> /3x10mm <sup>2</sup> /2x16mm <sup>2</sup> PDB 160 Grå x1
CV052634	1200553	Distribusjonsblokk Al/Cu 1x25mm <sup>2</sup> /3x10mm <sup>2</sup> /2x16mm <sup>2</sup> PDB 160 Grå x2
CV052641	1200554	Distribusjonsblokk Al/Cu 1x25mm <sup>2</sup> /3x10mm <sup>2</sup> /2x16mm <sup>2</sup> PDB 160 Grå x3
CV052658	1200555	Distribusjonsblokk lask for 2 stk PDB 160 CV052627
CV052665	1200556	Distribusjonsblokk lask for 3 stk PDB 160 CV052627
CV052672	1200557	Distrib. Al/Cu 1x35mm <sup>2</sup> /1x16mm <sup>2</sup> /3x16mm <sup>2</sup> /2x25mm <sup>2</sup> PDB 210 Grå x1
CV052689	1200558	Distrib. Al/Cu 1x35mm <sup>2</sup> /1x16mm <sup>2</sup> /3x16mm <sup>2</sup> /2x25mm <sup>2</sup> PDB 210 Grå x2
CV052696	1200559	Distrib. Al/Cu 1x35mm <sup>2</sup> /1x16mm <sup>2</sup> /3x16mm <sup>2</sup> /2x25mm <sup>2</sup> PDB 210 Grå x3
CV052702	1200560	Distribusjonsblokk lask for 2 stk PDB 210 CV052672
CV052719	1200561	Distribusjonsblokk lask for 3 stk PDB 210 CV052672
CV052726	1200562	Distrib. Al/Cu 1x70mm <sup>2</sup> /1x15,5x3,5mm Fleks/3x16mm <sup>2</sup> /2x25mm <sup>2</sup> / PDB 220 Grå
CV052733	1200563	Distrib. Al/Cu 1x95mm <sup>2</sup> /2x35mm <sup>2</sup> /8x25mm <sup>2</sup> PDB 270 Grå
CV052740	1200564	Distrib. Al/Cu 1x120mm <sup>2</sup> /1x24x10mm Fleks/2x35mm <sup>2</sup> /3x25mm <sup>2</sup> /4x16mm <sup>2</sup> PDB 400 Grå
CV052757	1200565	Distrib. Al/Cu 1x185mm <sup>2</sup> /1x24x10mm Fleks/2x35mm <sup>2</sup> /3x25mm <sup>2</sup> /4x16mm <sup>2</sup> PDB 490 Grå



MODULÆRKONTAKTOR  
BRYTER NCH8M

Modulærkontakt med betjening for av, auto eller manuell overstyring.



AL/CU

# OVERSPENNINGSVERN

## TYPE 1

Varenummer	El nummer	Beskrivelse
CV067485	1601199	OVERSPENNINGSVERN 3POL TYPE1 275V PLUGGBAR 3 MOD. M/SIGNALKONTAKT
CV067492	1601200	OVERSPENNINGSVERN 4POL TYPE1 275V PLUGGBAR 4 MOD. In=12,5kA M/SIGNALK.
CV070447	1600650	OVS 1P T1+2+3 275V 2MODUL M/SIGNALK. 50kA 10/350µs OG 150kA 8/20µs
CV070454	1600651	OVS 1P T1+2+3 385V 2MODUL M/SIGNALK. 50kA 10/350µs OG 150kA 8/20µs



OVERSPENNINGSVERN  
FINVERN

## TYPE 1 + 2

Varenummer	El nummer	Beskrivelse
CV067539	1601204	OVERSPENNINGSVERN 3POL TYPE1 +2 385V PLUGGBAR 3 MODUL M/SIGNALKONTAKT

## TYPE 1 + 2 + 3

Varenummer	El nummer	Beskrivelse
CV067508	1601201	OVERSPENNINGSVERN 3POL TYPE1+2+3 275V 6 MODUL M/SIGNALKONTAKT
CV067515	1601202	OVERSPENNINGSVERN 3POL TYPE1+2+3 385V 6 MODUL M/SIGNALKONTAKT
CV067522	1601203	OVERSPENNINGSVERN 4POL TYPE1+2+3 275V 8 MODUL M/SIGNALKONTAKT



OVERSPENNINGSVERN 3-POL  
(385V)

## TYPE 2

Varenummer	El nummer	Beskrivelse
CV067300	1601181	OVERSPENNINGSVERN 2POL TYPE2 PLUGGBAR 275V
CV067324	1601183	OVERSPENNINGSVERN 3POL TYPE2 PLUGGBAR 275V
CV067393	1601190	OVERSPENNINGSVERN 4POL TYPE2 PLUGGBAR 275V
CV067348	1601185	OVERSPENNINGSVERN 2POL TYPE2 PLUGGBAR 385V (IKKE LUFTSTREKK)
CV067362	1601187	OVERSPENNINGSVERN 3POL TYPE2 PLUGGBAR 385V (IKKE LUFTSTREKK)
CV067416	1601192	OVERSPENNINGSVERN 4POL TYPE2 PLUGGBAR 385V (IKKE LUFTSTREKK)
CV067430	1601194	OVERSPENNINGSVERN 2POL TYPE2 PLUGGBAR 440V
CV067386	1601189	OVERSPENNINGSVERN 3POL TYPE2 PLUGGBAR 440V
CV067317	1601182	OVERSPENNINGSVERN 2POL TYPE2 PLUGGBAR 275V M/SIGNALKONTAKT
CV067331	1601184	OVERSPENNINGSVERN 3POL TYPE2 PLUGGBAR 275V M/SIGNALKONTAKT
CV067409	1601191	OVERSPENNINGSVERN 4POL TYPE2 PLUGGBAR 275V M/SIGNALKONTAKT
CV067355	1601186	OVERSPENNINGSVERN 2POL TYPE2 PLUGGBAR 385V M/SIGNALK. (IKKE LUFTSTREKK)
CV067379	1601188	OVERSPENNINGSVERN 3POL TYPE2 PLUGGBAR 385V M/SIGNALK. (IKKE LUFTSTREKK)
CV067423	1601193	OVERSPENNINGSVERN 4POL TYPE2 PLUGGBAR 385V M/SIGNALK. (IKKE LUFTSTREKK)

## TYPE 2 GDT - OGSÅ FOR LUFTSTREKK

Varenummer	El nummer	Beskrivelse
CV067447	1601195	OVERSPENNINGSVERN 2POL TYPE2 385V M/GDT M/SIGNALK. (OGSÅ FOR LUFTSTREKK)
CV067454	1601196	OVERSPENNINGSVERN 3POL TYPE2 385V M/GDT M/SIGNALK. (OGSÅ FOR LUFTSTREKK)
CV067461	1601197	OVERSPENNINGSVERN 3POL TYPE2 275V M/GDT M/SIGNALK. (OGSÅ FOR LUFTSTREKK)
CV067478	1601198	OVERSPENNINGSVERN 4POL TYPE2 275V M/GDT M/SIGNALK. (OGSÅ FOR LUFTSTREKK)

## TYPE 2 RESERVEPLUGG

Varenummer	El nummer	Beskrivelse
CV023528	1615621	OVERSPENNINGSVERN RESERVEPLUGG TYPE2 275V (GUL TYPE)
CV027816	1616014	OVERSPENNINGSVERN RESERVEPLUGG TYPE2 385V (GUL TYPE)
CV057691	1600348	OVERSPENNINGSVERN RESERVEPLUGG TYPE 2 385V M/GDT U/JFB FOR SP40-385VT

## TYPE 3 - FINVERN

Varenummer	El nummer	Beskrivelse
CV067546	1601205	OVERSPENNINGSVERN 2POL TYPE3 275V 1 MODUL M/SIGNALKONTAKT
CV067553	1601206	OVERSPENNINGSVERN 2POL TYPE3 440V 1 MODUL M/RELÉ
CV067560	1601207	OVERSPENNINGSVERN 4POL TYPE3 275V



OVERSPENNINGSVERN 3-POL  
TYPE 1+2+3



OVERSPENNINGSVERN 4-POL  
TYPE 1+2+3



## OVERSPENNINGSVERN GDT

Centech overspenningsvern GDT er konstruert og produsert med tanke på bruk i norsk IT-system uten distribuert jord. Dette tilfredsstiller kravene gitt i NEK400. Dette kan derfor brukes uten forankoblet jordfeilbryter og uten kapsling i ikke-brennbart materiale. Dette vernet har en innebygd GDT (Gas Discharge Tube) som vil hindre at varistoren kan starte brann ved stående overspenning grunnet feil i fordelingsystemet.



# TRANSFORMATORER KAPSELEDE

i

**Cenika** lagerfører idag fra 6 kVA til 250kVA IP23. Pris på andre effekter og andre spenninger på forespørsel

Standard : EN61558-1/ UL506

Frekvens : 50 - 60 Hz

Isolasjonsklasse : B-F

Maks temp. : 40°C

**Centech** transformatorer lagerføres som 230/400V, 400/400V og 400/230V. Tørrisolerte transformatorer komplett med kapsling for montasje i tørre rom. Høyere IP grad på forespørsel .

Merk at ved bestilling av trafo fra 50KVA og høyere, vil det tilkomme frakt.



## TRANSFORMATORER KAPSELEDE PRIS EKSEMPEL (PRI:230V SEK:400 YND11 IP23)

Varenummer	El nummer	Beskrivelse
CV020558	6602118	Trafo 6kVA Pri:230V Sek:400V YNd11 IP23
CV020565	6602120	Trafo 10kVA Pri:230V Sek:400V YNd11 IP23
CV020572	6602122	Trafo 15 KVA Pri:230V Sek:400V IP23 YNd11
CV040117	6602124	Trafo 16kVA Pri:230V Sek:400V YNd11 IP23
CV020589	6602125	Trafo 20kVA Pri:230V Sek:400 YNd11 IP23
CV021996	6602127	Trafo 25kVA Pri:230V Sek:400V YNd11 IP23
CV020595	6602128	Trafo 30kVA Pri:230V Sek:400V YNd11 IP23
CV020602	6602130	Trafo 40kVA Pri:230V Sek:400V YNd11 IP23
CV020619	6602131	Trafo 50kVA Pri:230V Sek:400V YNd11 IP23
CV020626	6602132	Trafo 60kVA Pri:230V Sek:400V YNd11 IP23
CV020633		Trafo 80kVA Pri:230V Sek:400V YNd11 IP23
CV020640		Trafo 100kVA Pri:230V Sek:400V YNd11 IP23
CV021562		Trafo 125kVA Pri:230V Sek:400V YNd11 IP23
CV021579		Trafo 160kVA Pri:230V Sek:400V YNd11 IP23
CV021585		Trafo 200kVA Pri:230V Sek:400V YNd11 IP23
CV021592		Trafo(s) 250kVA Pri:230V Sek:400V YNd11 IP23 (Pris på forespørsel)
CV021609		Trafo(s) 315kVA Pri:230V Sek:400V YNd11 IP23 (Pris på forespørsel)

Alle trafoer finnes også i pri:400 sek:230

# LAVTAPS TRAFØ T3SLN



## Generelle data

Standard inngående spenning	230V
Standard utgående spenning	400V
Nominell effekt	fra 6,3 til 20kVA
Isolasjonsklasse	klasse F-H
Temperatur klasse	klasse B
Standard omgivelsestemperatur	Ta=40°C

## Bruk

Trefase transformatorer med svært lave tap og lav startstrøm, høy effektivitet og meget kompakt konstruksjon for å spare plass og redusere energiforbruket.

Konstruksjon i henhold til følgende standarder:

## Standard

EN 61558, p.2-4 og 2009/125/EC

Beskyttelsesgrad	IP20
Standard vektorgruppe	YNd11 (andre på forespørsel)
Startstrøm	Mellom 8-13 x In
Testspenning	4,2kV
Terminaler	Klemmer

## LAVTAPS TRANSFORMATORER

Varenummer	El nummer	Beskrivelse
CV057233	6602133	Trafo Lavtap Slimline 6,3kVA pri:230V sek:400V dYN 11 IP20 T3SL
CV057240	6602134	Trafo Lavtap Slimline 10kVA pri:230V sek:400V dYN 11 IP20 T3SL
CV057257	6602135	Trafo Lavtap Slimline 12,5kVA pri:230V sek:400V dYN 11 IP20 T3SL
CV057264	6602136	Trafo Lavtap Slimline 16kVA pri:230V sek:400V dYN 11 IP20 T3SL
CV057271	6602137	Trafo Lavtap Slimline 20kVA pri:230V sek:400V dYN 11 IP20 T3SL
CV043941	6602138	Trafo Lavtap Slimline 25kVA pri:230V sek:400V dYN 11 IP20 T3SL
CV063043		Trafo Lavtap Slimline 30kVA pri:230V sek:400V YNd11 IP20 T3SL



# AUTOTRANSFORMATOR A3T



AT3 20kVA



AT3 100kVA



## Generelle data

Nominell inngangsspenning	230V
Nominell utgangsspenning	400V
Nominell effekt	opp til 500kVA (autotransformatorer)
Isolasjon klasse	klasse F
Temperatur klasse	klasse F
Omgivelsestemperatur	Ta=40°C

## Bruk:

Autotransformatorer er beregnet for bruk i IT og TT systemer der det ikke er nødvendig med galvanisk skille mellom last og nett.  
Konstruksjon i henhold til følgende standarder :

## Standarder:

EN 60076

## På forespørsel:

Transformatorene kan tilpasses med :

- forskjellige spenninger
- standarder
- justerbare spenningsnivåer på primær eller sekundær
- forskjellige innkapslinger
- hjul for bevegelse
- vibrasjonsdempere
- elektrostatisk skjerm mellom primær og sekundær
- temperaturkontrollenhet med 3 PT100 elementer

Beskyttelsesgrad	IP23 (med kapsling)
Standard vektorgruppe	Yna0
Testspenning	3kV/1"
Terminaler	Iht. datablad



Stålkapsling for transformatorer

## AUTO TRANSFORMATORER

Varenummer	El nummer	Beskrivelse
CV058407	6602139	Trafo auto 20kVA pri:230V sek:400V Yna0 IP23
CV058414	6602140	Trafo auto 30kVA pri:230V sek:400V Yna0 IP23
CV058421	6602141	Trafo auto 40kVA pri:230V sek:400V Yna0 IP23
CV058438	6602142	Trafo auto 50kVA pri:230V sek:400V Yna0 IP23
CV058445	6602143	Trafo auto 60kVA pri:230V sek:400V Yna0 IP23
CV058469		Trafo auto 100kVA pri:230V sek:400V Yna0 IP23 (Skaffevare)

# CENTECH PAKKNIPLER



## Pakknippel med strekkavlastning og tett gjennomføring

Halogenfri pakknippel med strekkavlastning, O-ring og tett gjennomføring.

For å få kabel gjennom, må det tas hull på gjennomføring i pakknippel.

Ideelt til applikasjoner der f.eks. skap monteres og kabler ikke skal inn i skap med en gang.

Pakknippel er tett helt til gjennomføring brytes.

God motstandsdyktighet mot bensin, olje, diesel, svake syrer.



### PAKKNIPPEL

Varenummer	EL Nummer	Beskrivelse
CV059831	1202869	PAKKNIPPEL POLYAMID M12 3-6,5MM CENTECH
CV059848	1202870	PAKKNIPPEL POLYAMID M16 5-10MM CENTECH
CV059855	1202871	PAKKNIPPEL POLYAMID M20 10-14MM CENTECH
CV059862	1202872	PAKKNIPPEL POLYAMID M25 13-18MM CENTECH
CV059879	1202873	PAKKNIPPEL POLYAMID M32 18-25MM CENTECH
CV059886	1202874	PAKKNIPPEL POLYAMID M40 22-32MM CENTECH
CV059893	1202875	PAKKNIPPEL POLYAMID M50 32-38MM CENTECH
CV059909	1202876	PAKKNIPPEL POLYAMID M63 37-44MM CENTECH

### KONTRAMUTTER

Varenummer	EL Nummer	Beskrivelse
CV059992	1202885	PAKKNIPPEL POLYAMID M12 KONTRAMUTTER CENTECH
CV060004	1202886	PAKKNIPPEL POLYAMID M16 KONTRAMUTTER CENTECH
CV060011	1202887	PAKKNIPPEL POLYAMID M20 KONTRAMUTTER CENTECH
CV060028	1202888	PAKKNIPPEL POLYAMID M25 KONTRAMUTTER CENTECH
CV060035	1202889	PAKKNIPPEL POLYAMID M32 KONTRAMUTTER CENTECH
CV060042	1202890	PAKKNIPPEL POLYAMID M40 KONTRAMUTTER CENTECH
CV060059	1202891	PAKKNIPPEL POLYAMID M50 KONTRAMUTTER CENTECH
CV060066	1202892	PAKKNIPPEL POLYAMID M63 KONTRAMUTTER CENTECH

### BLINDPLUGG

Varenummer	EL Nummer	Beskrivelse
CV059916	1202877	PAKKNIPPEL POLYAMID M12 BLINDPLUGG CENTECH
CV059923	1202878	PAKKNIPPEL POLYAMID M16 BLINDPLUGG CENTECH
CV059930	1202879	PAKKNIPPEL POLYAMID M20 BLINDPLUGG CENTECH
CV059947	1202880	PAKKNIPPEL POLYAMID M25 BLINDPLUGG CENTECH
CV059954	1202881	PAKKNIPPEL POLYAMID M32 BLINDPLUGG CENTECH
CV059961	1202882	PAKKNIPPEL POLYAMID M40 BLINDPLUGG CENTECH
CV059978	1202883	PAKKNIPPEL POLYAMID M50 BLINDPLUGG CENTECH
CV059985	1202884	PAKKNIPPEL POLYAMID M63 BLINDPLUGG CENTECH



Materiale pakknippel	: Polyamid (Nylon)
Materiale O-ring	: EPDM
Materiale gjennomføring	: NBR (Nitrilgummi)
Selvslukkende	: Ja (UL 94-V2)
Halogenfri	: Ja
Temperaturområde	: -40 – 100 °C
Fargekode	: RAL 7035 (Grå)
IP-grad	: IP68



# CENITECH SKAPMUFFER



## CENITECH SKAPMUFFER

### Beskrivelse:

Skapmuffer 16 til 50mm



## SKAPMUFFER

Varenummer	EL Nummer	Beskrivelse
CV050456		SKAPMUFFE 16MM
CV050463		SKAPMUFFE 20MM
CV050470		SKAPMUFFE 25MM
CV050487		SKAPMUFFE 32MM
CV050494		SKAPMUFFE 40MM
CV050500		SKAPMUFFE 50MM
CV062275		SKAPMUFFE 40/50MM
CV068048		SKAPMUFFE KOMBI 5X16MM

# ELBILSKAP / UNDERFORDELINGER

## SKAP MED DIREKTE MÅLING IP54

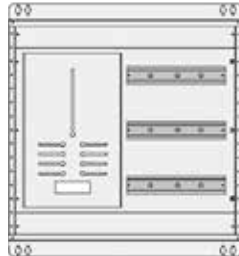

- CV053396
- IP54 39 MOD
- CENTECH VEGGSKAP
- B=600 H=560 D=250
- NETTO

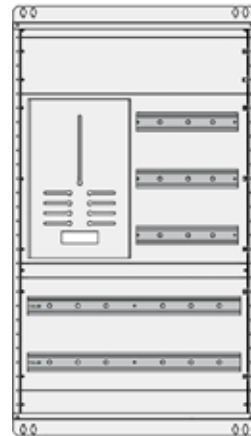

- CV053440
- IP54 97 MOD
- CENTECH VEGGSKAP
- B=600 H=980 D=250
- NETTO

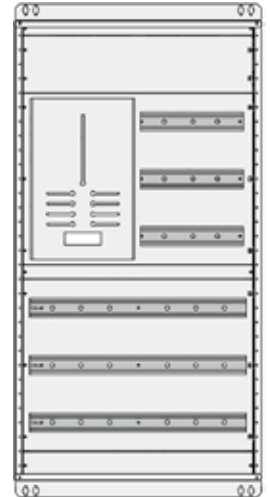

- CV053471
- IP54 126 MOD
- CENTECH VEGGSKAP
- B=600 H=1120 D=250
- NETTO

## SKAP MED DIREKTE MÅLING IP66

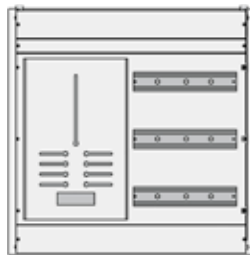

- CV053402
- IP66 39 MOD
- IDE VEGGSKAP
- B=600 H=600 D=300
- NETTO-

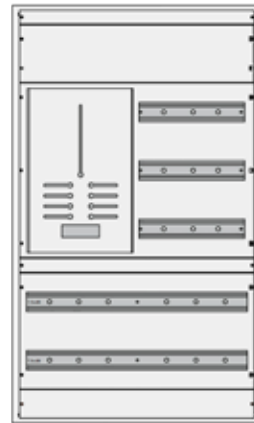

- CV053457
- IP66 97 MOD
- IDE VEGGSKAP
- B=600 H=1000 D=300
- NETTO-

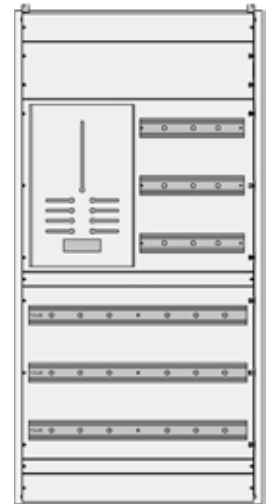

- CV053488
- IP66 126 MOD
- IDE VEGGSKAP
- B=600 H=1200 D=300
- NETTO-

## SKAP MED DIREKTE MÅLING IP66 RUSTFRITT



- CV053419
- IP66 RUSTFRITT 39 MOD
- IDE VEGGSKAP
- B=600 H=600 D=300
- NETTO

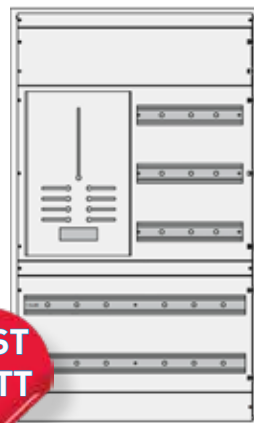

- CV053464
- IP66 RUSTFRITT 97 MOD
- IDE VEGGSKAP
- B=600 H=1000 D=300
- NETTO,-

**RUST  
FRITT**

**ALLE SKAP LEVERES MED DØR**





Cenika lanserer ferdige strukturer beregnet på elbil lading og underfordelinger. Skapene kommer med eller uten målerfelt, også for trafomåling.

Løsningene leveres ferdig sammensatt med løse modulære produkter. Skapene leveres med veggfester og utsparring til flenser for kabelgjennomføring.

Velg mellom IP54 eller IP66 kapslingsgrad.

IP54 er Centtech baserte skap, mens IP66 er tette veggskap med Centtech innredning.

## SKAP MED TRAFO MÅLING IP54/66

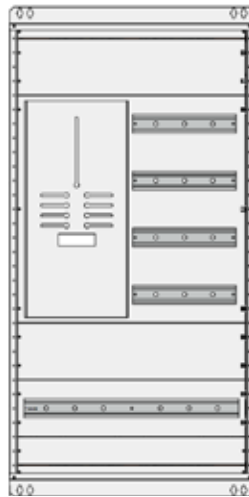

- CV053426
- IP54 81 MOD
- CENTECH VEGGSKAP
- B=600 H=1120 D=250
- NETTO-

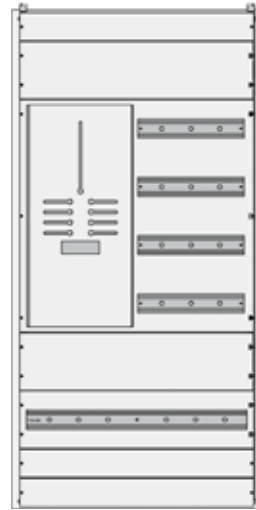

- CV053433
- IP66 81 MOD
- IDE VEGGSKAP
- B=600 H=1200 D=300
- NETTO-

## SKAP UTEN MÅLING IP54

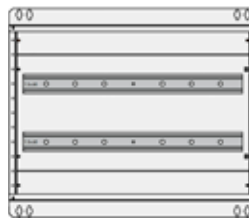

- CV053341
- IP54 58 MOD
- CENTECH VEGGSKAP
- B=600 H=420 D=160
- NETTO-

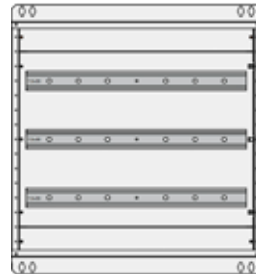

- CV053365
- IP54 87 MOD
- CENTECH VEGGSKAP
- B=600 H=560 D=250
- NETTO-

## SKAP UTEN MÅLING IP66 / RUSTFRITT



- CV053358
- IP66 58 MOD
- IDE VEGGSKAP
- B=600 H=400 D=200
- NETTO-



- CV053372
- IP66 87 MOD
- IDE VEGGSKAP
- B=600 H=600 D=250
- NETTO,-



- CV053389
- IP66 RUSTFRITT 87 MOD
- IDE VEGGSKAP
- B=600 H=600 D=250
- NETTO,-

**RUST  
FRITT**

**ALLE SKAP LEVERES MED DØR**

# FORDELINGSSKAP

Vi ønsker å gi kundene våre god fastpris på ferdig konfigurerte fordelingskap.

Vi har et stort utvalg og tilbyr mange varianter. Her kan kunden velge skapene levert ferdig koblet eller levert løst.

I tillegg tilbyr vi god fastpris på ekstra tilbehør til skapene. IP grad IP2XC.

Vi gir deg eksperthjelp og god veiledning, ta kontakt med oss på tlf. 322 40 300 eller mail til post@cenika.no

## Fordelingskap 2 rader m/svakstrøm

DYBDE 7	Skap		Innhold			Varenr				Pris	
	Bredde	Moduler	OV	25A	15A	TN	Elnr.	IT/TT	Elnr.	Netto løst	Netto ferdig bygget
	40	36	2x40	1	7	CV070485	1726500	CV071260	1726578		Husk å legge inn bygging varenr. 990529
			4x40/3x40	1	7	CV070843	1726536	CV071628	1726614		
			2x50	1	7	CV070607	1726512	CV071383	1726590		
			4x50/3x50	1	7	CV070980	1726550	CV071765	1726628		
			2x63	1	7	CV070720	1726524	CV071505	1726602		
			4x63/3x63	1	7	CV071123	1726564	CV071901	1726642		
	55	50	2x40	1	9	CV070508	1726502	CV071284	1726580		Husk å legge inn bygging varenr. 990529
			4x40/3x40	1	9	CV070867	1726538	CV071642	1726616		
			2x50	1	9	CV070621	1726514	CV071406	1726592		
			4x50/3x50	1	9	CV071000	1726552	CV071789	1726630		
			2x63	1	9	CV070744	1726526	CV071529	1726604		
			4x63/3x63	1	9	CV071147	1726566	CV071925	1726644		
Antall mulig keystone : 16 Antall mulig schuko stikk : 5					Hullbilde (B40) : 2x40, 1x32, 1x25, 5x20, 4x16 Hullbilde (B55) : 2x40, 1x32, 1x25, 5x20, 15x16						

## Fordelingskap 2 rader m/svakstrøm

DYBDE 10	Skap		Innhold			Varenr				Pris	
	Bredde	Moduler	OV	25A	15A	TN	Elnr.	IT/TT	Elnr.	Netto løst	Netto ferdig bygget
	40	36	2x40	1	7	CV070546	1726506	CV071321	1726584		Husk å legge inn bygging varenr. 990529
			4x40/3x40	1	7	CV070904	1726542	CV071680	1726620		
			2x50	1	7	CV070669	1726518	CV071444	1726596		
			4x50/3x50	1	7	CV071048	1726556	CV071826	1726634		
			2x63	1	7	CV070782	1726530	CV071567	1726608		
			4x63/3x63	1	7	CV071185	1726570	CV071963	1726648		
	55	50	2x40	1	9	CV070560	1726508	CV071345	1726586	4810	Husk å legge inn bygging varenr. 990529
			4x40/3x40	1	9	CV070928	1726544	CV071703	1726622		
			2x50	1	9	CV070683	1726520	CV071468	1726598		
			4x50/3x50	1	9	CV071062	1726558	CV071840	1726636		
			2x63	1	9	CV070805	1726532	CV071581	1726610		
			4x63/3x63	1	9	CV071208	1726572	CV071987	1726650		
Antall mulig keystone : 16 Antall mulig schuko stikk : 5					Hullbilde (B40) : 1x50, 1x32, 1x25, 5x20, 4x16 Hullbilde (B55) : 1x50, 1x32, 1x25, 5x20, 15x16						





Om du ønsker å benytte våre nye elektroniske jordfeilautomater, oppgi dette ved bestilling. Prisen er den samme.

### Fordelingsskap 3 rader m/svakstrøm

DYBDE 7	Skap		Innhold			Varenr				Pris	
	Bredde	Moduler	OV	25A	15A	TN	Elnr.	IT/TT	Elnr.	Netto løst	Netto ferdig bygget
	40	54	2x40	1	9	CV070492	1726501	CV071277	1726579		Husk å legge inn bygging varenr. 990529
			4x40/3x40	1	9	CV070850	1726537	CV071635	1726615		
			2x50	1	9	CV070614	1726513	CV071390	1726591		
			4x50/3x50	1	9	CV070997	1726551	CV071772	1726629		
			2x63	1	9	CV070737	1726525	CV071512	1726603		
			4x63/3x63	1	9	CV071130	1726565	CV071918	1726643		
	55	75	2x40	1	13	CV070515	1726503	CV071291	1726581		Husk å legge inn bygging varenr. 990529
			4x40/3x40	1	13	CV070874	1726539	CV071659	1726617		
			2x50	1	13	CV070638	1726515	CV071413	1726593		
			4x50/3x50	1	13	CV071017	1726553	CV071796	1726631		
			2x63	1	13	CV070751	1726527	CV071536	1726605		
			4x63/3x63	1	13	CV071154	1726567	CV071932	1726645		
Antall mulig keystone : 16 Antall mulig schuko stikk : 5					Hullbilde (B40) : 2x40, 1x32, 1x25, 5x20, 4x16 Hullbilde (B55) : 2x40, 1x32, 1x25, 5x20, 15x16						

### Fordelingsskap 3 rader m/svakstrøm

DYBDE 10	Skap		Innhold			Varenr				Pris	
	Bredde	Moduler	OV	25A	15A	TN	Elnr.	IT/TT	Elnr.	Netto løst	Netto ferdig bygget
	40	54	2x40	1	9	CV070553	1726507	CV071338	1726585		Husk å legge inn bygging varenr. 990529
			4x40/3x40	1	9	CV070911	1726543	CV071697	1726621		
			2x50	1	9	CV070676	1726519	CV071451	1726597		
			4x50/3x50	1	9	CV071055	1726557	CV071833	1726635		
			2x63	1	9	CV070799	1726531	CV071574	1726609		
			4x63/3x63	1	9	CV071192	1726571	CV071970	1726649		
	55	75	2x40	1	13	CV070577	1726509	CV071352	1726587		Husk å legge inn bygging varenr. 990529
			4x40/3x40	1	13	CV070935	1726545	CV071710	1726623		
			2x50	1	13	CV070690	1726521	CV071475	1726599		
			4x50/3x50	1	13	CV071079	1726559	CV071857	1726637		
			2x63	1	13	CV070812	1726533	CV071598	1726611		
			4x63/3x63	1	13	CV071215	1726573	CV071994	1726651		
Antall mulig keystone : 16 Antall mulig schuko stikk : 5					Hullbilde (B40) : 2x40, 1x32, 1x25, 5x20, 4x16 Hullbilde (B55) : 2x40, 1x32, 1x25, 5x20, 15x16						

### Fordelingsskap 4 rader m/svakstrøm

DYBDE 10	Skap		Innhold			Varenr				Pris	
	Bredde	Moduler	OV	25A	15A	TN	Elnr.	IT/TT	Elnr.	Netto løst	Netto ferdig bygget
	40	72	4x40/3x40	1	13	CV070942	1726546	CV071727	1726624		Husk å legge inn bygging varenr. 990529
			4x50/3x50	1	13	CV071086	1726560	CV071864	1726638		
			4x63/3x63	1	13	CV071222	1726574	CV072007	1726652		
Antall mulig keystone : 16 Antall mulig schuko stikk : 5					Hullbilde (B40) : 1x50, 1x32, 1x25, 5x20, 15x16						

### Fordelingsskap 2 dører 3 rader m/svakstrøm

DYBDE 7	Skap		Innhold			Varenr				Pris	
	Bredde	Moduler	OV	25A	15A	TN	Elnr.	IT/TT	Elnr.	Netto løst	Netto ferdig bygget
	55	36	2x40	1	9	CV070522	1726504	CV071307	1726582		Husk å legge inn bygging varenr. 990529
			4x40/3x40	1	9	CV070881	1726540	CV071666	1726618		
			2x50	1	9	CV070645	1726516	CV071420	1726594		
			4x50/3x50	1	9	CV071024	1726554	CV071802	1726632		
			2x63	1	9	CV070768	1726528	CV071543	1726606		
			4x63/3x63	1	9	CV071161	1726568	CV071949	1726646		
Antall mulig keystone : 28 Antall mulig schuko stikk : 2					Hullbilde (B55) : 2x40, 1x32, 1x25, 5x20, 15x16						

### Fordelingsskap 2 dører 3 rader m/svakstrøm

DYBDE 10	Skap		Innhold			Varenr				Pris	
	Bredde	Moduler	OV	25A	15A	TN	Elnr.	IT/TT	Elnr.	Netto løst	Netto ferdig bygget
	55	36	2x40	1	9	CV070584	1726510	CV071369	1726588		Husk å legge inn bygging varenr. 990529
			4x40/3x40	1	9	CV070959	1726547	CV071734	1726625		
			2x50	1	9	CV070706	1726522	CV071482	1726600		
			4x50/3x50	1	9	CV071093	1726561	CV071871	1726639		
			2x63	1	9	CV070829	1726534	CV071604	1726612		
			4x63/3x63	1	9	CV071239	1726575	CV072014	1726653		
Antall mulig keystone : 28 Antall mulig schuko stikk : 2					Hullbilde (B55) : 2x50, 1x32, 1x25, 5x20, 18x16						





Om du ønsker å benytte våre nye elektroniske jordfeilautomater, oppgi dette ved bestilling.

### Fordelingsskap 2 dører 4 rader m/svakstrøm

DYBDE 7	Skap		Innhold			Varenr				Pris	
	Bredde	Moduler	OV	25A	15A	TN	Elnr.	IT/TT	Elnr.	Netto løst	Netto ferdig bygget
	55	48	<b>2x40</b>	1	9	CV070539	1726505	CV071314	1726583		Husk å legge inn bygging varenr. 990529
			<b>4x40/3x40</b>	1	9	CV070898	1726541	CV071673	1726619		
			<b>2x50</b>	1	9	CV070652	1726517	CV071437	1726595		
			<b>4x50/3x50</b>	1	9	CV071031	1726555	CV071819	1726633		
			<b>2x63</b>	1	9	CV070775	1726529	CV071550	1726607		
			<b>4x63/3x63</b>	1	9	CV071178	1726569	CV071956	1726647		
Antall mulig keystone : 28 Antall mulig schuko stikk : 3					Hullbilde (B55) : 2x40, 1x32, 1x25, 5x20, 15x16						

### Fordelingsskap 2 dører 4 rader m/svakstrøm

DYBDE 10	Skap		Innhold			Varenr				Pris	
	Bredde	Moduler	OV	25A	15A	TN	Elnr.	IT/TT	Elnr.	Netto løst	Netto ferdig bygget
	55	48	<b>2x40</b>	1	9	CV070591	1726511	CV071376	1726589		Husk å legge inn bygging varenr. 990529
			<b>4x40/3x40</b>	1	9	CV070966	1726548	CV071741	1726626		
			<b>2x50</b>	1	9	CV070713	1726523	CV071499	1726601		
			<b>4x50/3x50</b>	1	9	CV071109	1726562	CV071888	1726640		
			<b>2x63</b>	1	9	CV070836	1726535	CV071611	1726613		
			<b>4x63/3x63</b>	1	9	CV071246	1726576	CV072021	1726654		
Antall mulig keystone : 28 Antall mulig schuko stikk : 3					Hullbilde (B55) : 2x50, 1x32, 1x25, 5x20, 18x16						

### Fordelingsskap 2 dører 5 rader m/svakstrøm

DYBDE 10	Skap		Innhold			Varenr				Pris	
	Bredde	Moduler	OV	25A	15A	TN	Elnr.	IT/TT	Elnr.	Netto løst	Netto ferdig bygget
	55	60	<b>4x40/3x40</b>	1	13	CV070973	1726549	CV071758	1726627		Husk å legge inn bygging varenr. 990529
			<b>4x50/3x50</b>	1	13	CV071116	1726563	CV071895	1726641		
			<b>4x63/3x63</b>	1	13	CV071253	1726577	CV072038	1726655		
Antall mulig keystone : 28 Antall mulig schuko stikk : 3					Hullbilde (B55) : 2x50, 1x32, 1x25, 5x20, 18x16						



# LYSBUEVERN AFDD

TILSVARENDE NB4LE, MEN MED YTTERLIGERE DETEKSJONSOMRÅDER



#### Teknisk info:

- Antall poler: 2P
- Karakteristikk: C og CK
- Godkjent iht. IEC EN 61009-1, IEC EN 62606.
- Bryteevne: 6kA (Icn).

Feilindikasjonslys: Blå og rød

- Normal
- Rød blink 10s: Jordfeil
- Rød og blå blink 10s: Lysbuefeil

NB4LE-AFD detekterer serielysbue, parallelllysbue og lysbue til jord. Med kontinuerlig overvåking beskytter du installasjonen mot brann forårsaket av lysbuefeil.

Opprettholder også beskyttelse mot overlast, kortslutning og jordfeil.

## LYSBUEVERN

Varenummer	El nummer	Beskrivelse	Netto
CV072151	1600670	LYSBUEVERN JORDFEILAUT ELEKTRONISK 2POL 15A CK-KAR 30mA	
CV072168	1600671	LYSBUEVERN JORDFEILAUT ELEKTRONISK 2POL 16A C-KAR 30mA	



# Notater :

Vare nr.	Elnr.	Beskrivesle	Netto
<b>BYGGEPRISER</b>			
991339		BYGGING OG MONTERING AV SCHUKO STIKK I FORDELINGSSKAP	
991398		BYGGING OG MONTERING AV UR / SERIEMÅLER ETC	
<b>EKSTRA JORDFEILAUTOMAT 2 POL C</b>			
CV020008	1616601	JORDFEILAUT 2 MODUL 2P 10A C-KAR 30 mA	
CV020015	1616604	JORDFEILAUT 2 MODUL 2P 13A C-KAR 30 mA	
CV020022	1616607	JORDFEILAUT 2 MODUL 2P 16A C-KAR 30 mA	
CV020039	1616610	JORDFEILAUT 2 MODUL 2P 20A C-KAR 30 mA	
CV020046	1616613	JORDFEILAUT 2 MODUL 2P 25A C-KAR 30 mA	
CV052245	1616625	JORDFEILAUT 2 MODUL 2P 32A C-KAR 30 mA	
<b>EKSTRA JORDFEILAUTOMAT 2 POL K</b>			
CV044479	1616602	JORDFEILAUT 2 MODUL 2P 10A K-KAR 30 mA	
CV044486	1616605	JORDFEILAUT 2 MODUL 2P 13A K-KAR 30 mA	
CV044493	1616608	JORDFEILAUT 2 MODUL 2P 15A K-KAR 30 mA	
CV044509	1616611	JORDFEILAUT 2 MODUL 2P 20A K-KAR 30 mA	
<b>EKSTRA JORDFEILAUTOMAT ELEKTRONISK 2 POL BK</b>			
CV068796	1602989	JORDFEILAUT ELEKTRONISK 2POL 10A BK-KAR 30 mA	
CV068802	1602990	JORDFEILAUT ELEKTRONISK 2POL 13A BK-KAR 30 mA	
CV068819	1602991	JORDFEILAUT ELEKTRONISK 2POL 15A BK-KAR 30 mA	
CV068826	1602992	JORDFEILAUT ELEKTRONISK 2POL 20A BK-KAR 30 mA	
<b>EKSTRA JORDFEILAUTOMAT ELEKTRONISK 2 POL CK</b>			
CV062459	1602092	JORDFEILAUT ELEKTRONISK 2POL 10A CK-KAR 30MA	
CV062466	1602093	JORDFEILAUT ELEKTRONISK 2POL 13A CK-KAR 30MA	
CV062473	1602094	JORDFEILAUT ELEKTRONISK 2POL 15A CK-KAR 30MA	
CV062480	1602095	JORDFEILAUT ELEKTRONISK 2POL 20A CK-KAR 30MA	
<b>EKSTRA JORDFEILAUTOMAT ELEKTRONISK 2 POL C</b>			
CV062398	1602086	JORDFEILAUT ELEKTRONISK 2POL 10A C-KAR 30MA	
CV062404	1602087	JORDFEILAUT ELEKTRONISK 2POL 13A C-KAR 30MA	
CV062411	1602088	JORDFEILAUT ELEKTRONISK 2POL 16A C-KAR 30MA	
CV062428	1602089	JORDFEILAUT ELEKTRONISK 2POL 20A C-KAR 30MA	
CV062435	1602090	JORDFEILAUT ELEKTRONISK 2POL 25A C-KAR 30MA	
CV062442	1602091	JORDFEILAUT ELEKTRONISK 2POL 32A C-KAR 30MA	
<b>JORDFEILAUTOMATER 3P C-KARAKTERISTIKK 4 modul</b>			
CV050685	1600112	JORDFEILAUT 3POL 10A C-KAR 30 mA 6kA 4mod IT/TT 230V	
CV050692	1600113	JORDFEILAUT 3POL 13A C-KAR 30 mA 6kA 4mod IT/TT 230V	
CV050708	1600114	JORDFEILAUT 3POL 16A C-KAR 30 mA 6kA 4mod IT/TT 230V	
CV050715	1600115	JORDFEILAUT 3POL 20A C-KAR 30 mA 6kA 4mod IT/TT 230V	
CV050722	1600116	JORDFEILAUT 3POL 25A C-KAR 30 mA 6kA 4mod IT/TT 230V	
CV050739	1600117	JORDFEILAUT 3POL 32A C-KAR 30 mA 6kA 4mod IT/TT 230V	
CV050746	1600118	JORDFEILAUT 3POL 40A C-KAR 30 mA 6kA 4mod IT/TT 230V	

Vare nr.	Elnr.	Beskrivesle	Netto
<b>JORDFEILAUTOMATER 3+N C-KARAKTERISTIKK 4 modul</b>			
CV045247	1616623	JORDFEILAUT 3+N P 6A C-KAR 30 mA 6kA 4 moduler	
CV045254	1616616	JORDFEILAUT 3+N P 10A C-KAR 30 mA 6kA 4 moduler	
CV045261	1616617	JORDFEILAUT 3+N P 13A C-KAR 30 mA 6kA 4 moduler	
CV045278	1616618	JORDFEILAUT 3+N P 16A C-KAR 30 mA 6kA 4 moduler	
CV045285	1616619	JORDFEILAUT 3+N P 20A C-KAR 30 mA 6kA 4 moduler	
CV045292	1616620	JORDFEILAUT 3+N P 25A C-KAR 30 mA 6kA 4 moduler	
CV045308	1616621	JORDFEILAUT 3+N P 32A C-KAR 30 mA 6kA 4 moduler	
CV045315	1616622	JORDFEILAUT 3+N P 40A C-KAR 30 mA 6kA 4 moduler	
<b>JORDFEILBRYTERE B KLASSE</b>			
CV051996	1615006	JORDFEILBRYTER B-TYPE 2P 63A 30mA 3MODUL	
CV043889	1615000	JORDFEILBRYTER B-TYPE 4P 63A 30mA	
<b>OVERSPENNINGSVERN</b>			
CV067300	1601181	OVERSPENNINGSVERN 2POL TYPE2 PLUGGBAR 275V	
CV067393	1601190	OVERSPENNINGSVERN 4POL TYPE2 PLUGGBAR 275V	
CV067447	1601195	OVERSPENNINGSVERN 2POL TYPE2 385V M/GDT M/SIGNALKONTAKT (OGSÅ FOR LUFTSTREKK)	
CV067454	1601196	OVERSPENNINGSVERN 3POL TYPE2 385V M/GDT M/SIGNALKONTAKT (OGSÅ FOR LUFTSTREKK)	
<b>MODULÆRKONTAKTORER</b>			
CV003483	4101316	MODULÆRKONTAKTOR 20A 2P-2NO 230V NCH8	
CV031094	4101500	MODULÆRKONTAKTOR 40A 2P-2NO 230V NCH8	
CV022453	4100106	MODULÆRKONTAKTOR 25A 4P-4NO 230V 2MOD NCH8	
CV027182	4101501	MODULÆRKONTAKTOR 40A 4P-4NO 230V NCH8	
<b>ANNET TILVALG</b>			
CV008082	1615590	LASTBRYTER MODULÆR 2P 32A 2 MODUL	
CV010818	1600131	LÅS FOR AUTOMATSIKRINGER	
CV035203	1500905	STIKKONTAKT INNFELT 16A BLÅ SCHUKO	
CV057530	1400217	UR ASTRONOMISK M/UTBYTTBART BATTERI FORHÅNDSPROGRAMERTE BYER	
CV008181	1615672	RINGETRAFO 8V	
CV050005	6950000	PATCHEPLUGG KEYSTONE CAT6	

Prøv våre  
nye elektroniske  
jordfeilautomater





# CENIKA



## KONTAKTINFO

Joseph Kellers vei 27 • 3409 Tranby



[post@cenika.no](mailto:post@cenika.no)



+47 32 24 03 00



### Teknisk

Teknisk sjef  
John Knudsen  
918 82 525  
[jek@cenika.no](mailto:jek@cenika.no)

Teknisk Produktansvarlige  
Magnus Oma Berge  
951 04 230  
[mob@cenika.no](mailto:mob@cenika.no)

Tom Erik Bakke  
948 87 034  
[teb@cenika.no](mailto:teb@cenika.no)

Len Kevin Nødland  
413 17 188  
[lkn@cenika.no](mailto:lkn@cenika.no)

Tavledesignere  
Thomas Bjørgan  
916 09 164  
[thb@cenika.no](mailto:thb@cenika.no)

Geir Arne Landrø  
916 26 465  
[gal@cenika.no](mailto:gal@cenika.no)

Fagansvarlig verksted  
Andreas Wessel  
905 01 651  
[awe@cenika.no](mailto:awe@cenika.no)



### Våre selgere

Viken Vest / Asker & Bærum /  
Vestfold og Telemark  
Espen R Grensbråten  
415 13 118  
[erg@cenika.no](mailto:erg@cenika.no)

Regionssjef Sør  
Thomas M Pedersen  
411 43 050  
[tmp@cenika.no](mailto:tmp@cenika.no)

Vestland  
Steffen Knudsen  
408 89 967  
[skn@cenika.no](mailto:skn@cenika.no)

Innlandet  
Roger Skjønhauk  
930 33 746  
[rsk@cenika.no](mailto:rsk@cenika.no)



### Våre selgere

Regionssjef Nord  
Robert Tillerflaten  
411 43 051  
[rot@cenika.no](mailto:rot@cenika.no)

Trønderlag/Nordland  
Kristoffer B. Kihl  
976 69 214  
[kik@cenika.no](mailto:kik@cenika.no)

Oslo / Viken Øst  
Glenn Jørgensen  
916 52 674  
[gjo@cenika.no](mailto:gjo@cenika.no)

Utland Export  
+47 32 24 03 00  
[post@cenika.no](mailto:post@cenika.no)